

ИЗЛАЗИ СРЕДОМ • ГОДИНА XXIV • ЦЕНА 15 ДИН. • 3.50 USD • 5.80 DEM • 85 ДЕН • 12 HRK • 3.50 KM • 750 GRD • 28 SEK

ПЕДМТНИ
ЗАБАВНИК

БРОЈ 1153 • 2. XII 1998.

WALT DISNEY'S



МИКИЈЕВ ЗАБАВНИК

У ОВОМ БРОЈУ
ПОСТЕР



МУДАН



ISSN 0350-7424
9 770350 742004



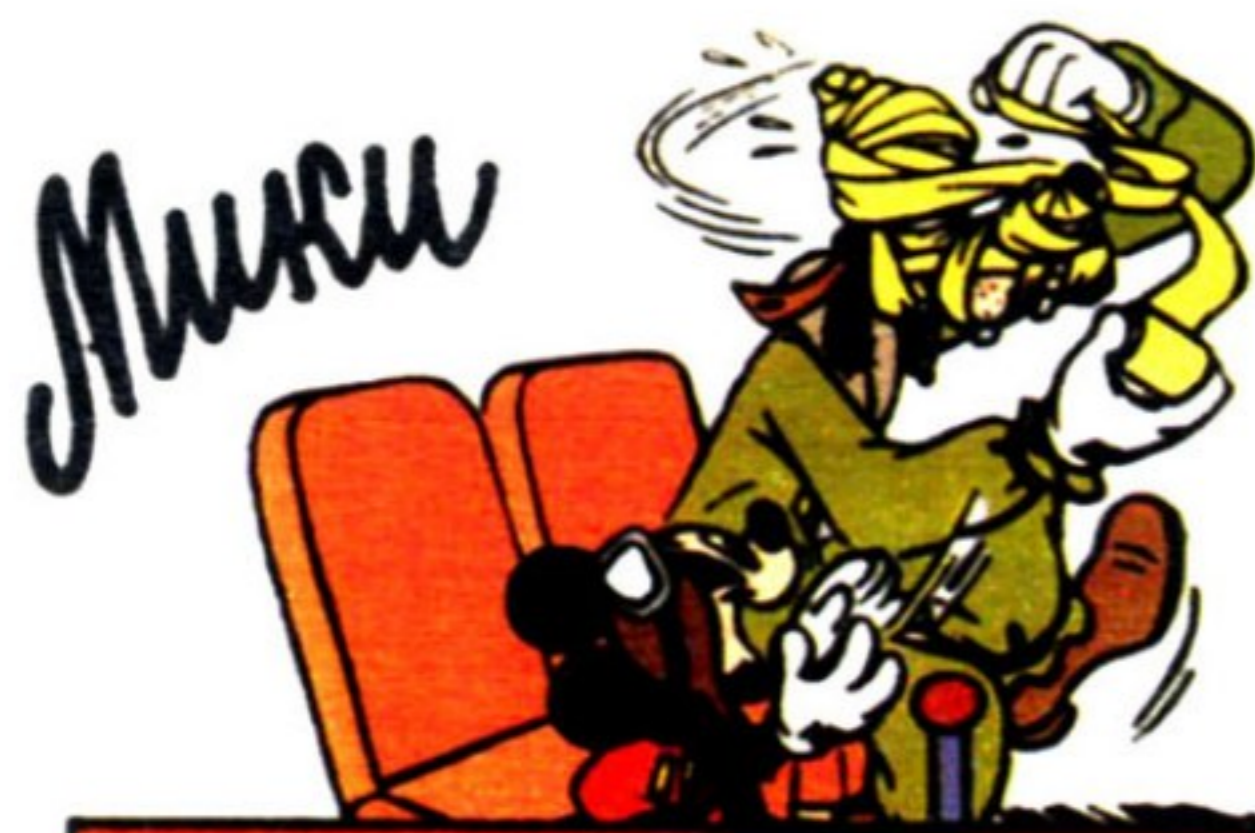

ТАЈНА ОСТРВА ИКС

Мики

ПУХ! МИНИМЕ КУЛИ-
НАРСКЕ ВЕШТИНЕ ЈЕ
ДА МИ ДОБУ
ГЛАВЕ!
ОПЕТ
САМ СЕ
ПРЕЈЕО!

ТАЕО



KF 12-23-40 M

ПУНОГ
СТОМАКА
ИДЕМ
У КРЕВЕТ!
ЕХ!



САМО ДА МЕ
НОКАС
НЕ МУЧЕ
РУЖНИ,
ТЕШКИ СЛОВИ!
СУТРА
МЕ ЧЕКА
МНОГО
ПОСЛА...
ХРК!



ДОБРО ВЕЧЕ!

АХМ...
ШТА?



ЈЕ ЛИ
НЕКО
ЧЕШТО
РЕКАО?
ХРРК...

ЈА,
РЕКОХ
ДОБРО
ВЕЧЕ!



АААХ!
КО
СТЕ
ВИ?

ПРОФЕСОР
ТЕОФИЛ
СТАРИ-
НИК!



ААХ...
АА ЛИ ЈА ТО
САЊАМ?



ХУХ!
ВИ СТЕ
ОВДЕ?!

НАРАВНО!
НЕ ПЛАШИТЕ
СЕ! ЧЕГУ
ВАМ НАУ-
АНТИ!





ПРОФЕСОР ТЕОФИЛ ДЕЛОВАО ЈЕ ЗБУЂЕНО И ТАЈАНСТВЕНО. МИКИЈЕВ ПУСТОЛОВИЈИ ДУХ ЈЕ ПРОРАДИО...



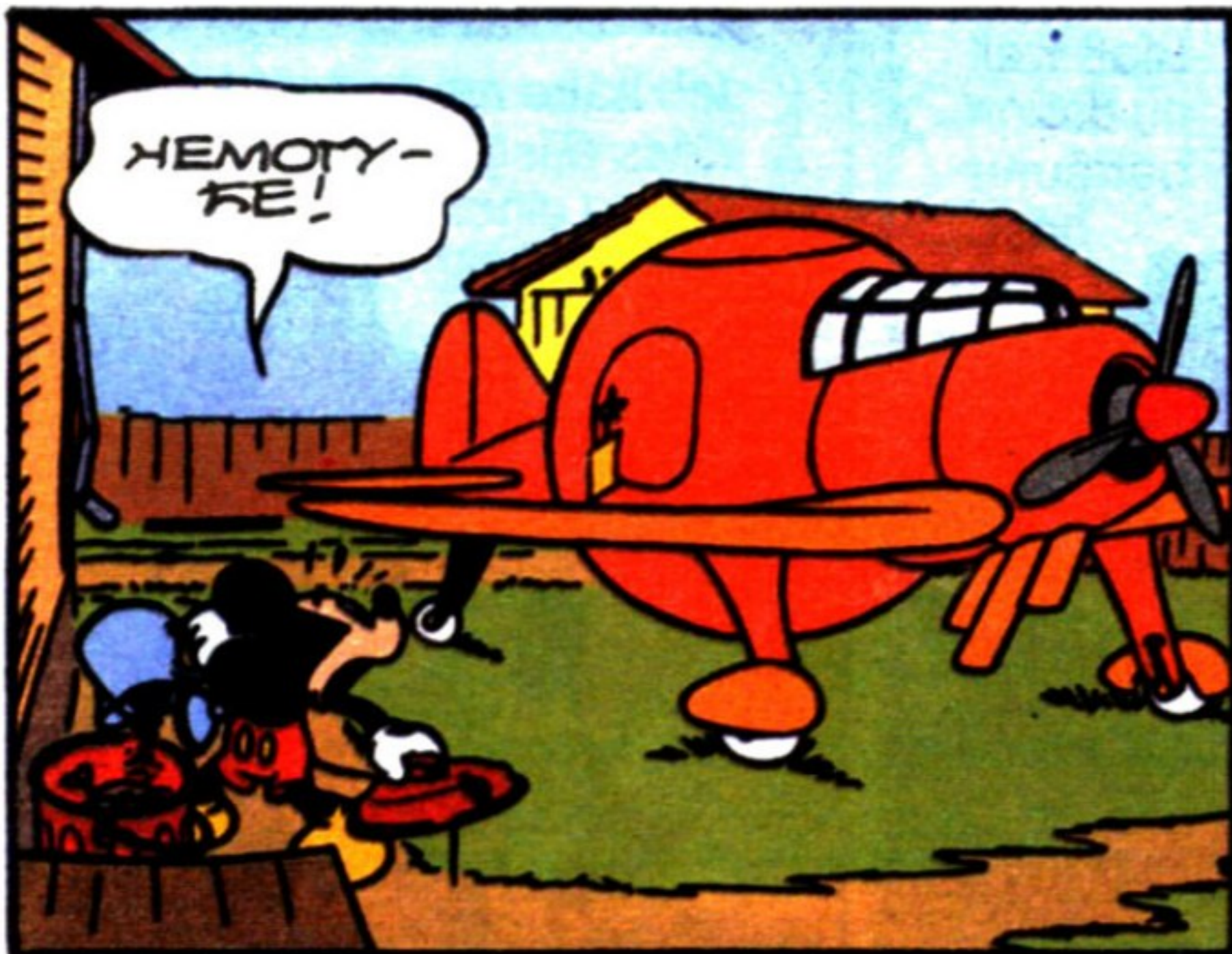

МИКИ ЈЕ БИО ЗАПРЕПАЗЕН! ЗАР ЈЕ ЊЕГОВ САЊ ПОСТАО ЈАВА?



МИКИ ГА ЈЕ ОТВОРИО БЕЗ МНОГО АВОУМ-ЉЕ-ЊА...



НЕ БРИЖИТЕ, ЈА ХУ СВЕ ВРЕМЕ ДА ВОДИМ ВАШ АВИОН ДАЛЈИНСКИМ УПРАВЉАЧЕМ.
ДО СКОРОТ ВИДЕЉАНА ОСТРВУ ИКС! С ПОЛТОВАЊЕМ ПРОФЕСОР ТЕОФИЛ СТАРИНИЋ



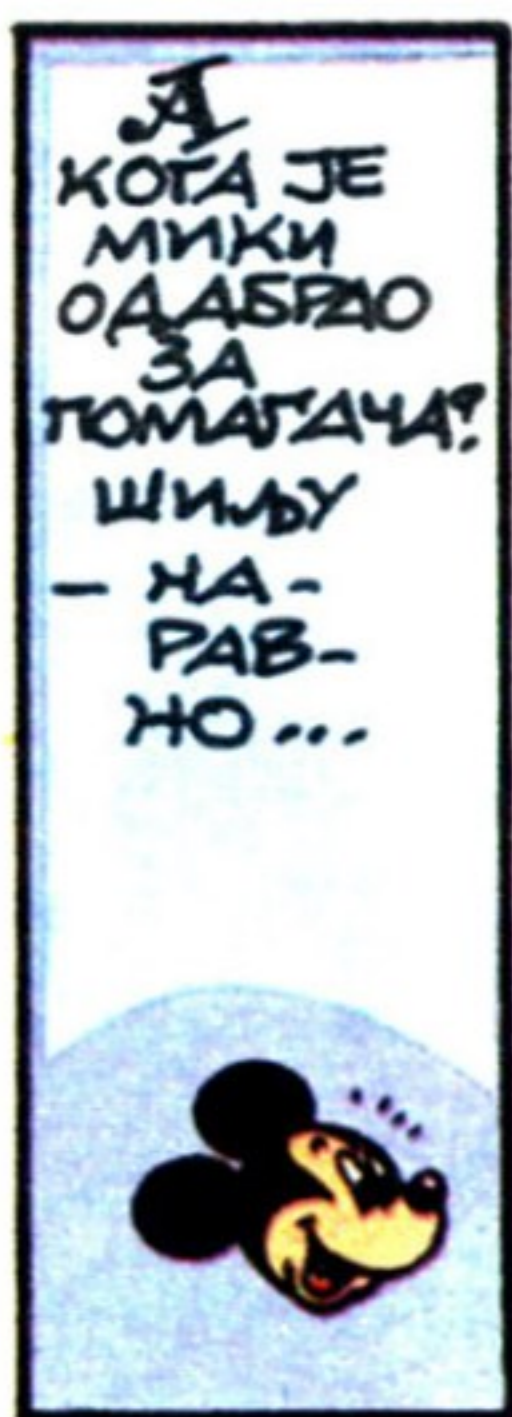

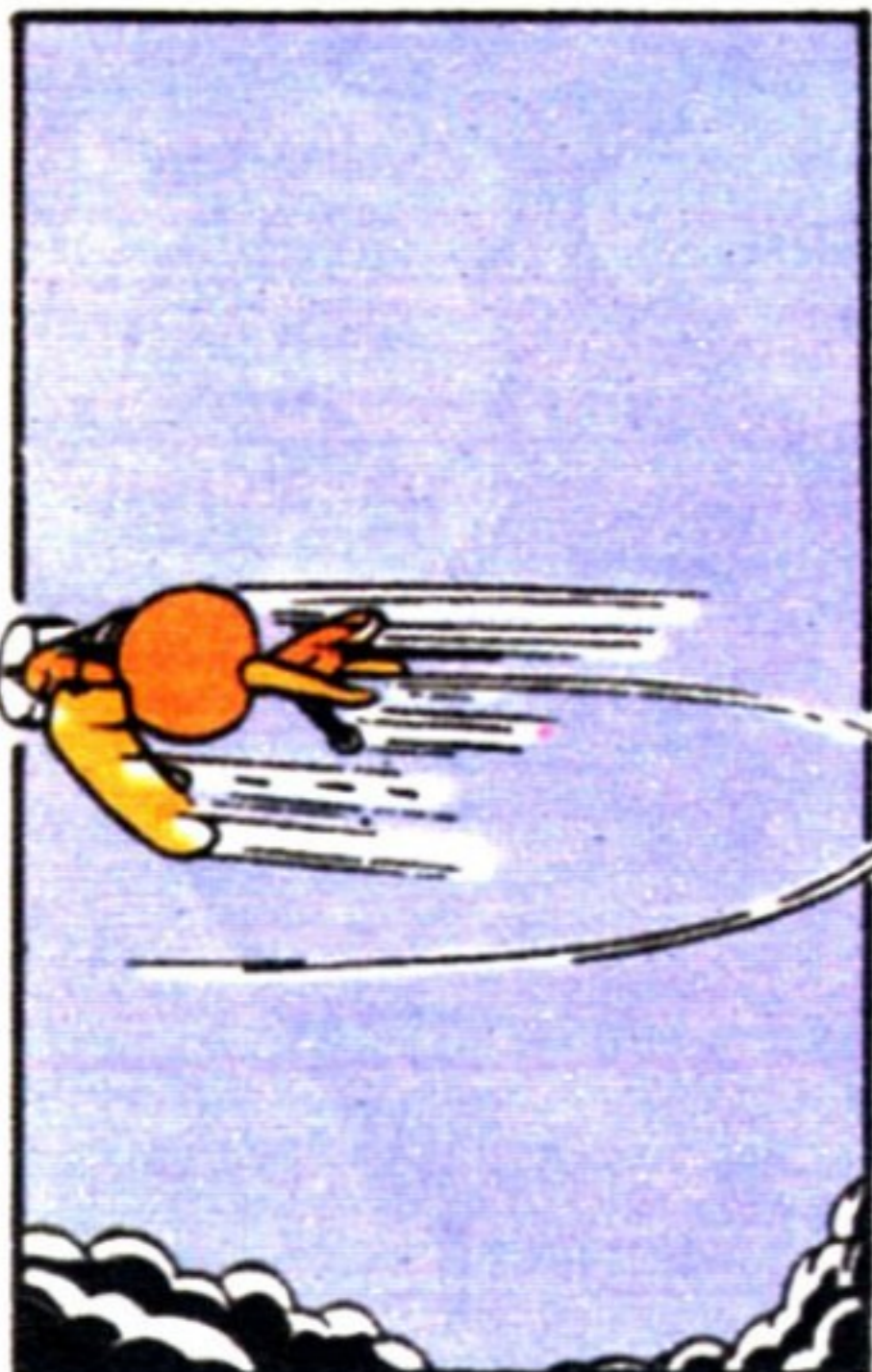
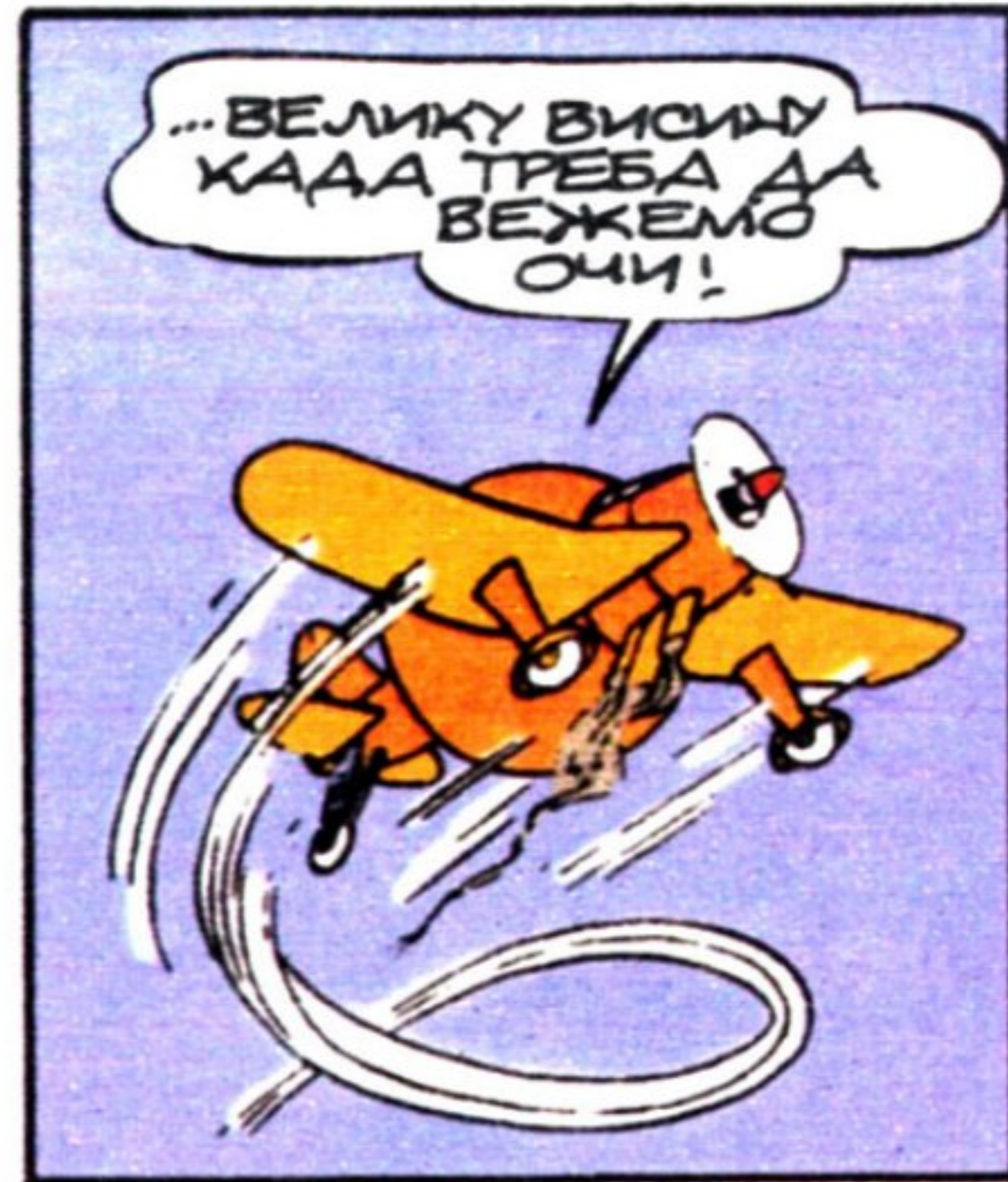
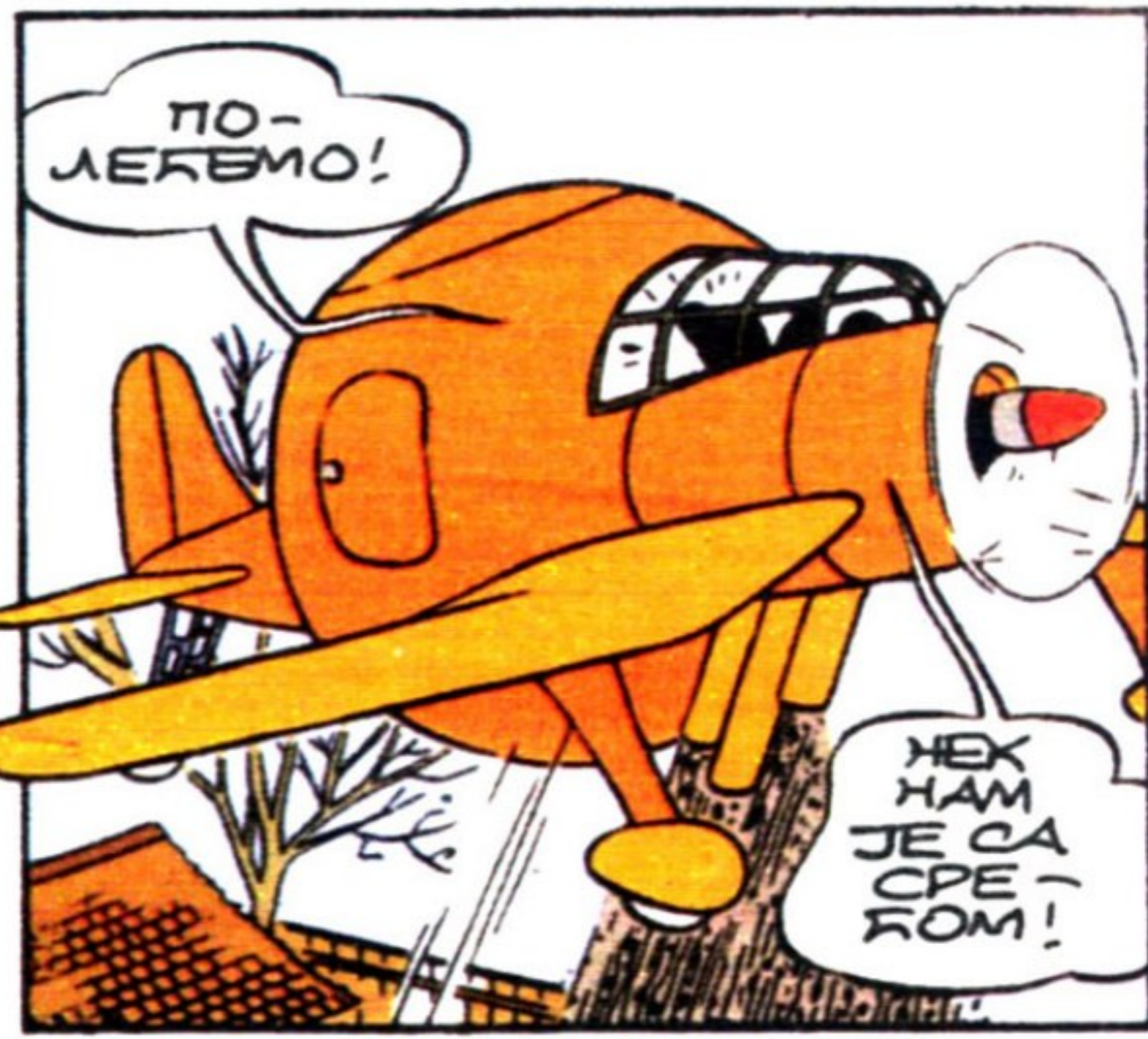

ВРЕМЕ
ЈЕ
ПРОЛА-
ЗИЛО,
А
НАШИ
ПРИЈА-
ТЕЉИ
ЈОШ
СУ
ЛЕ-
ТЕЛИ
НА
ИСТОЈ
ВИ-
СИ-
НИ...



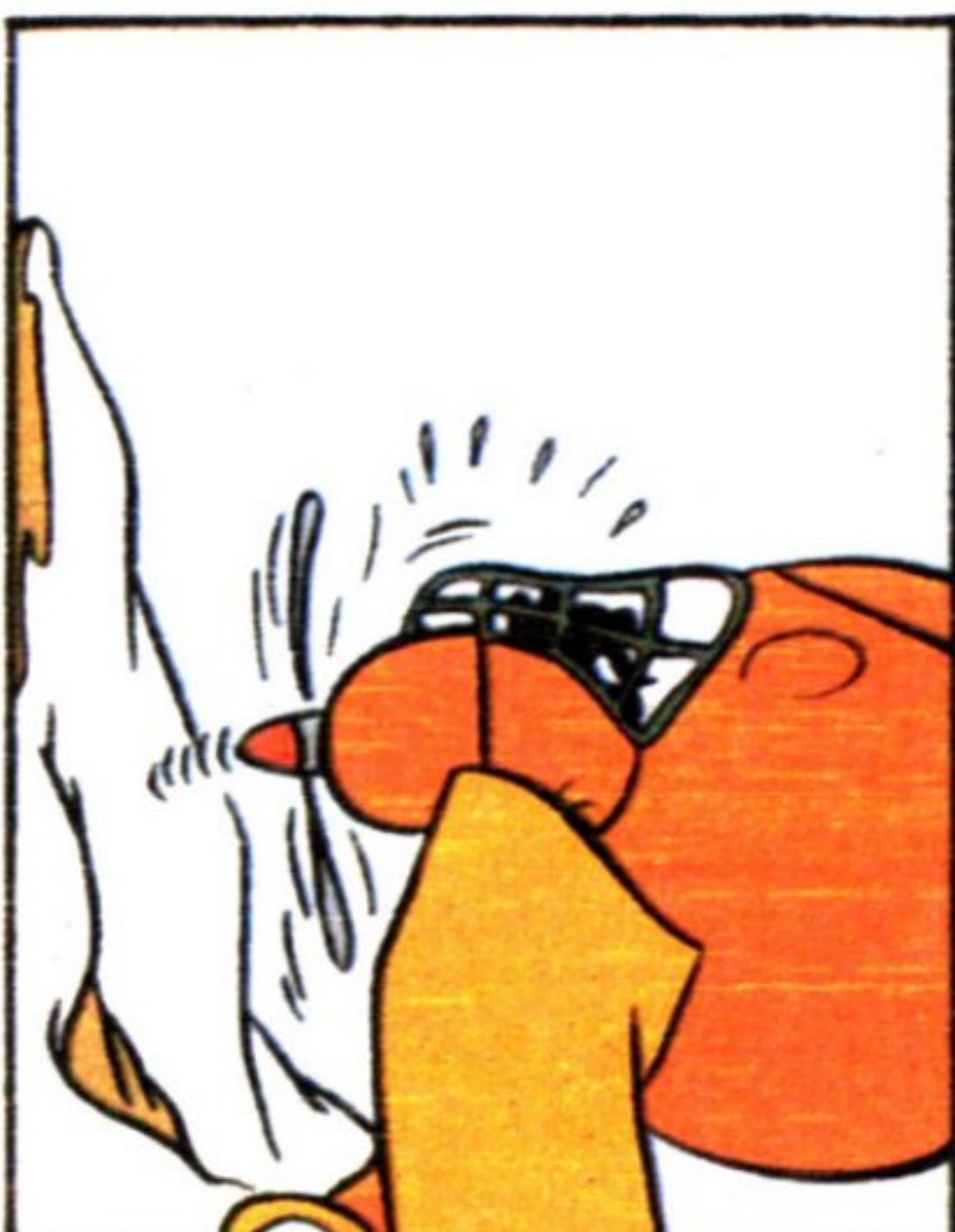
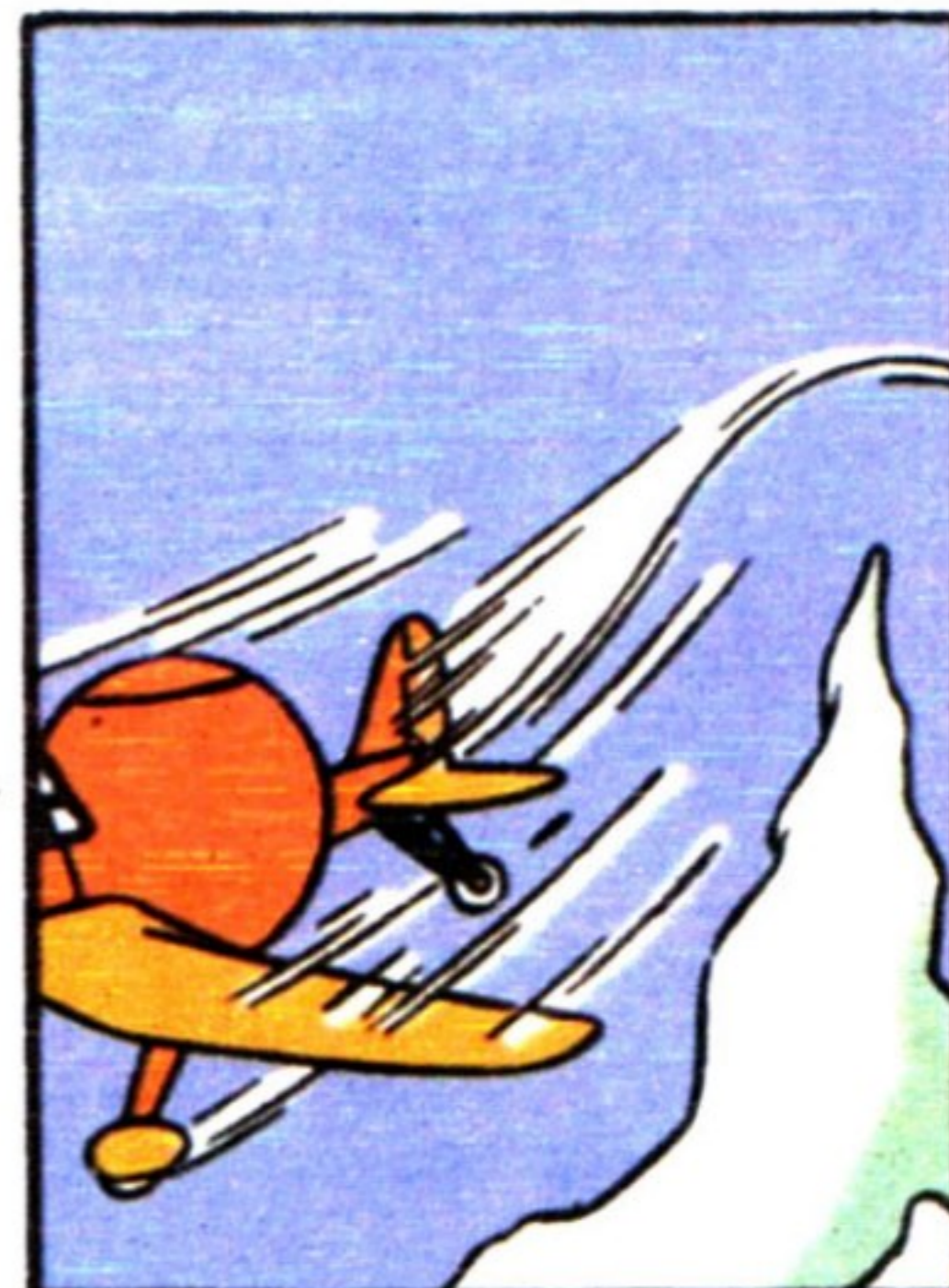
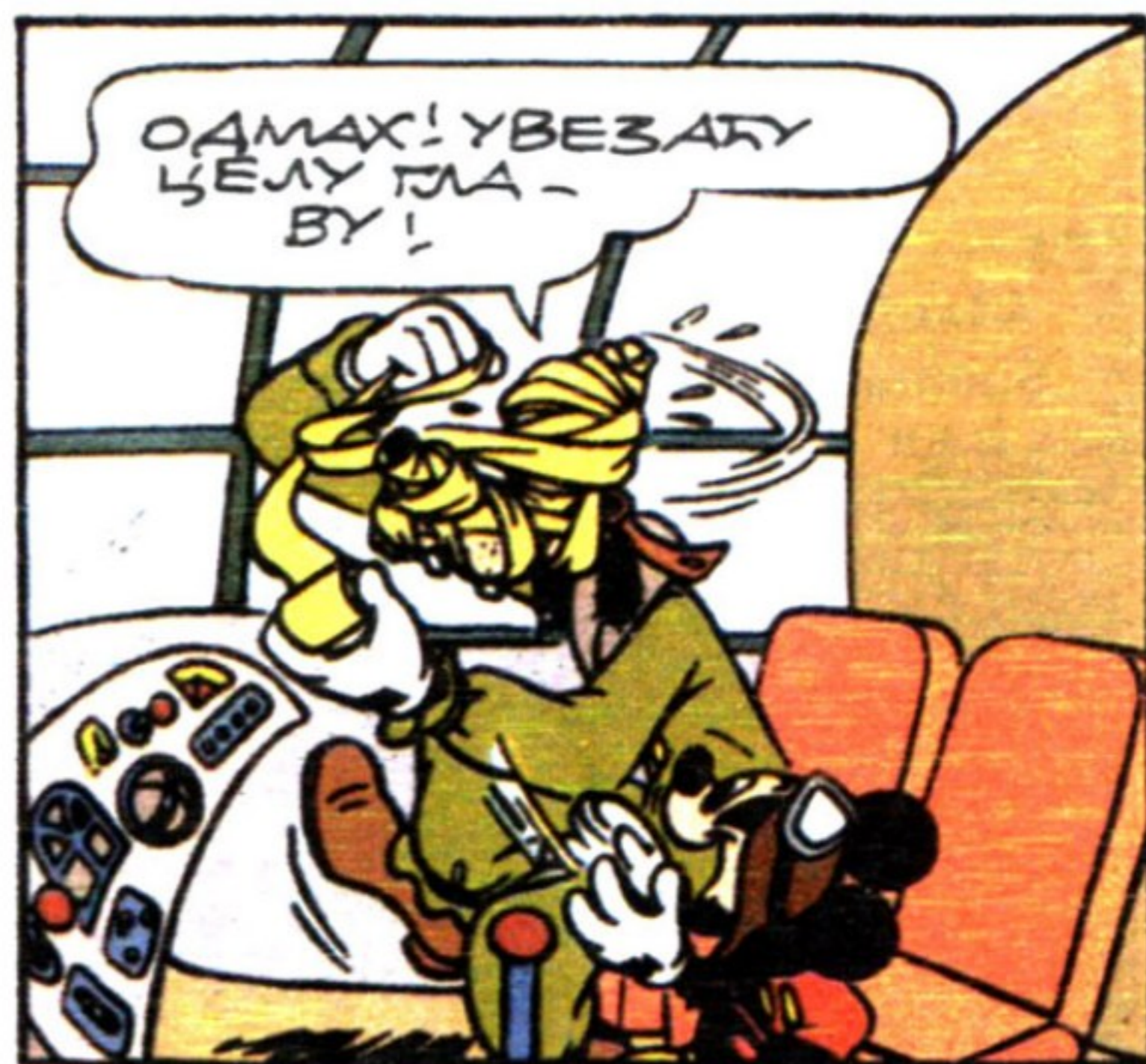
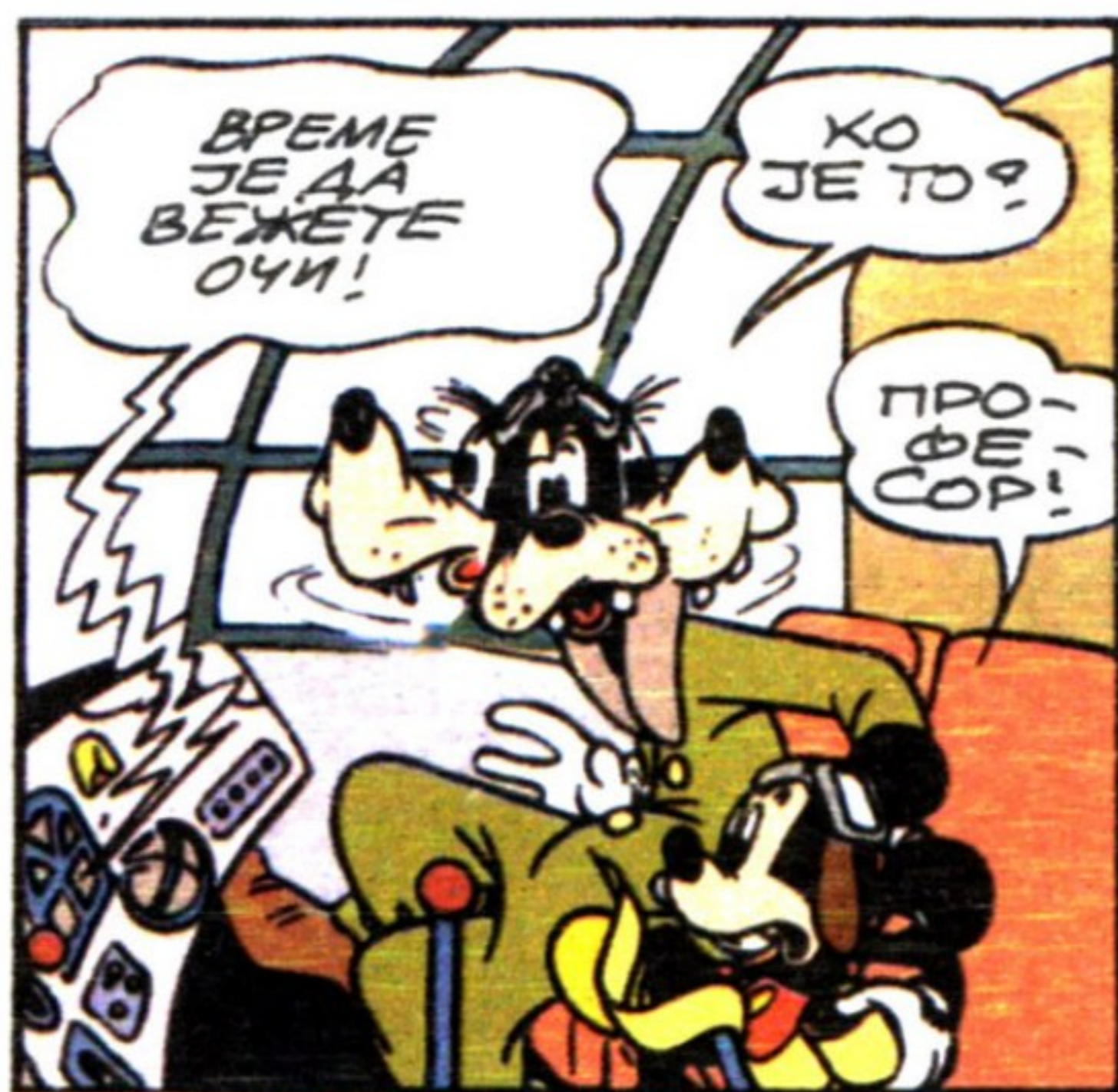

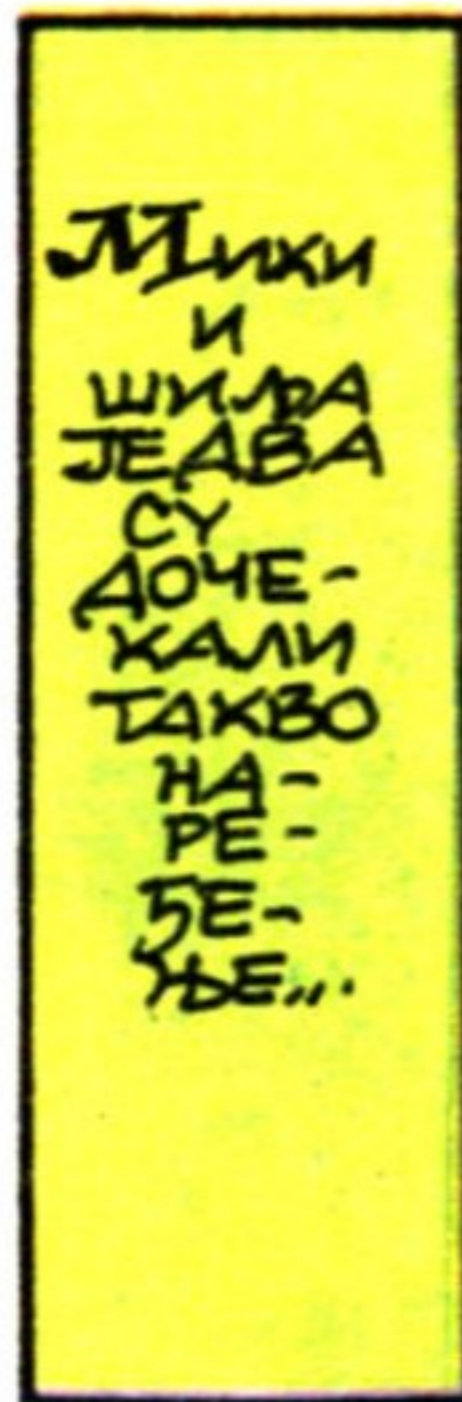



АУ!
ВУЛКАН ИЗБА-
ЦУЈЕ ЛАВУ...

ВИ-
ДИМ,
ШИ-
ЛО!



ОХ! КРОЗ ШТА
БЕМО ЈОШ
ПРОИ ДОК
НЕ СТИГНЕМО
ДО ТОГ
ОСТР-
ВА?

ИЗДРЖИ
ЈОШ МАЛО!

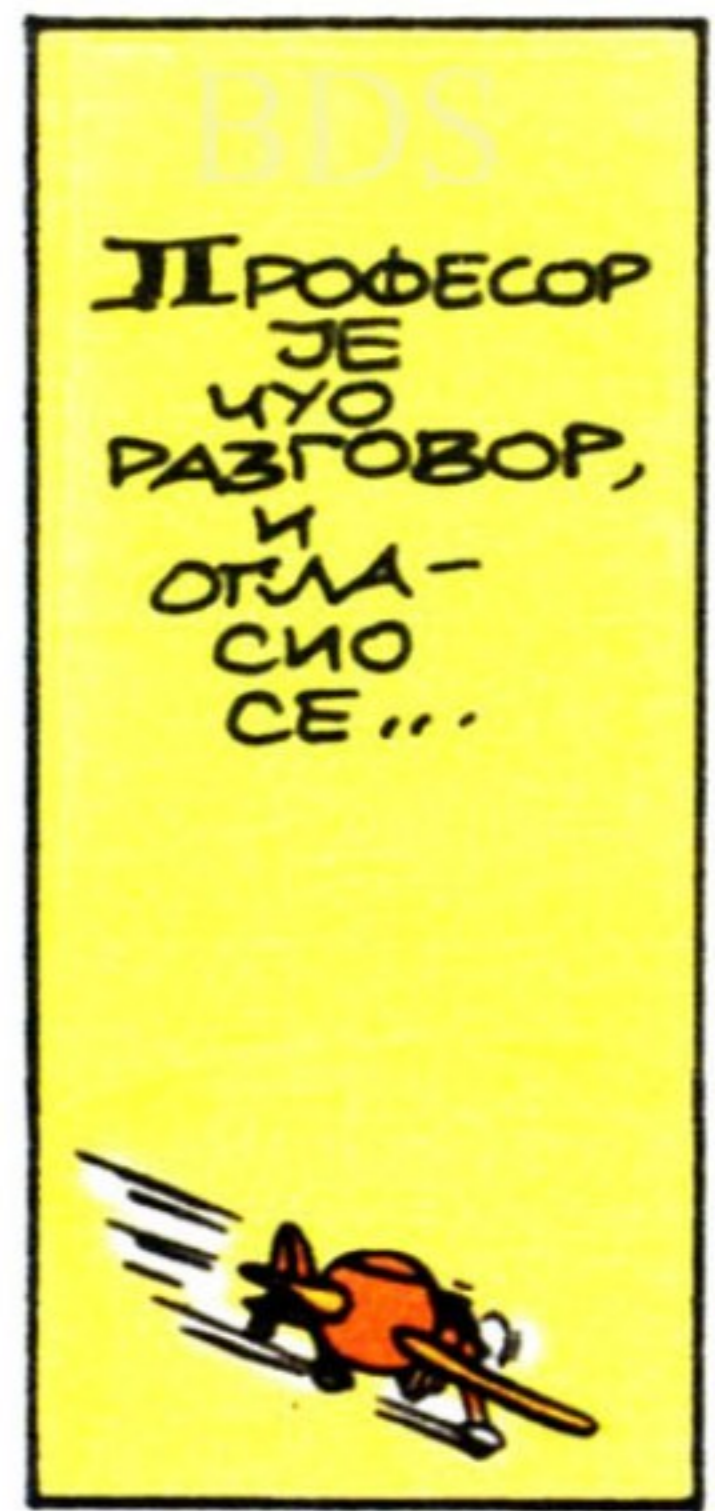

BDS
ПРОФЕСОР
ЈЕ
ЧУО
РАЗГОВОР,
И
ОГЛА-
СИО
СЕ...

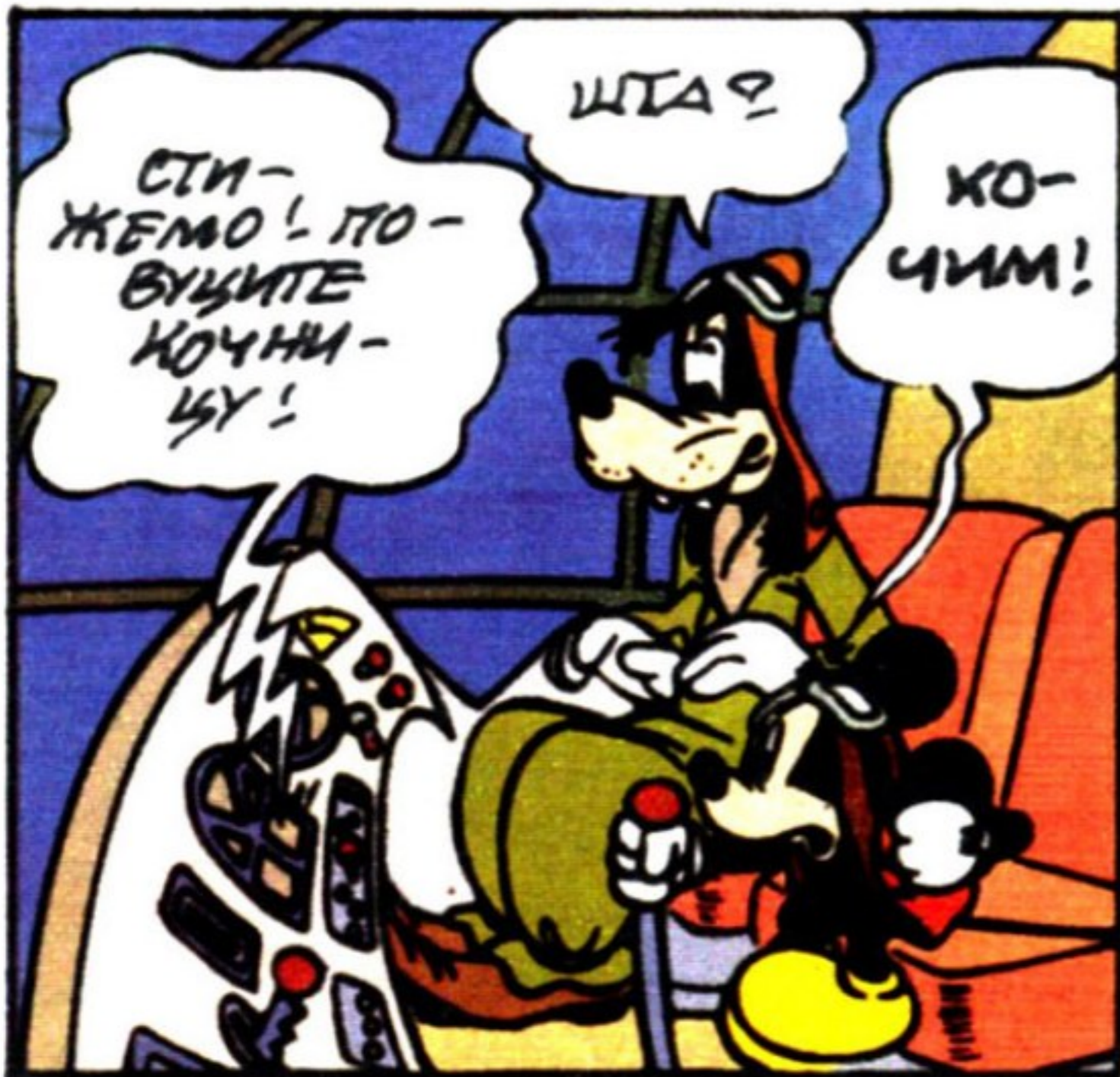

СТИ-
ЖЕМО! ПО-
БУДИТЕ
КОЧНИ-
ЦУ!

ШТА?

КО-
ЧИМ!



ЈАО!
ПРО-
ПА-
ДАМО!

НЕ
ПАНИЧИ!

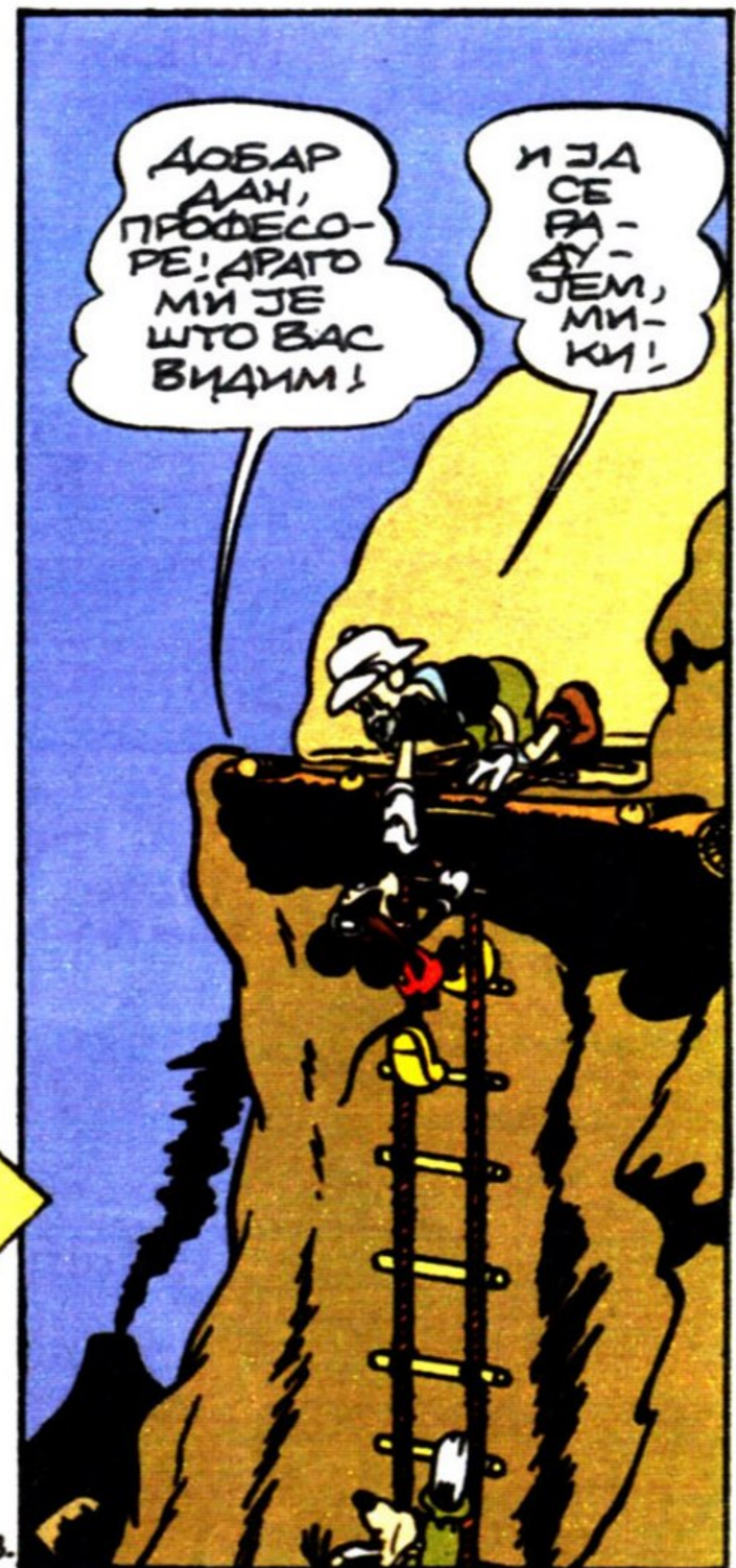

ДОБАР
ДАН,
ПРОФЕСО-
РЕ! ДРАГО
МИ ЈЕ
ШТО ВАС
ВИДИМ!

И ЈА
СЕ
РА-
ДУ-
ЈЕМ,
МИ-
КИ!



ДОБРО
ДОШЛИ!

УФ!

УСПЕО
САМ!

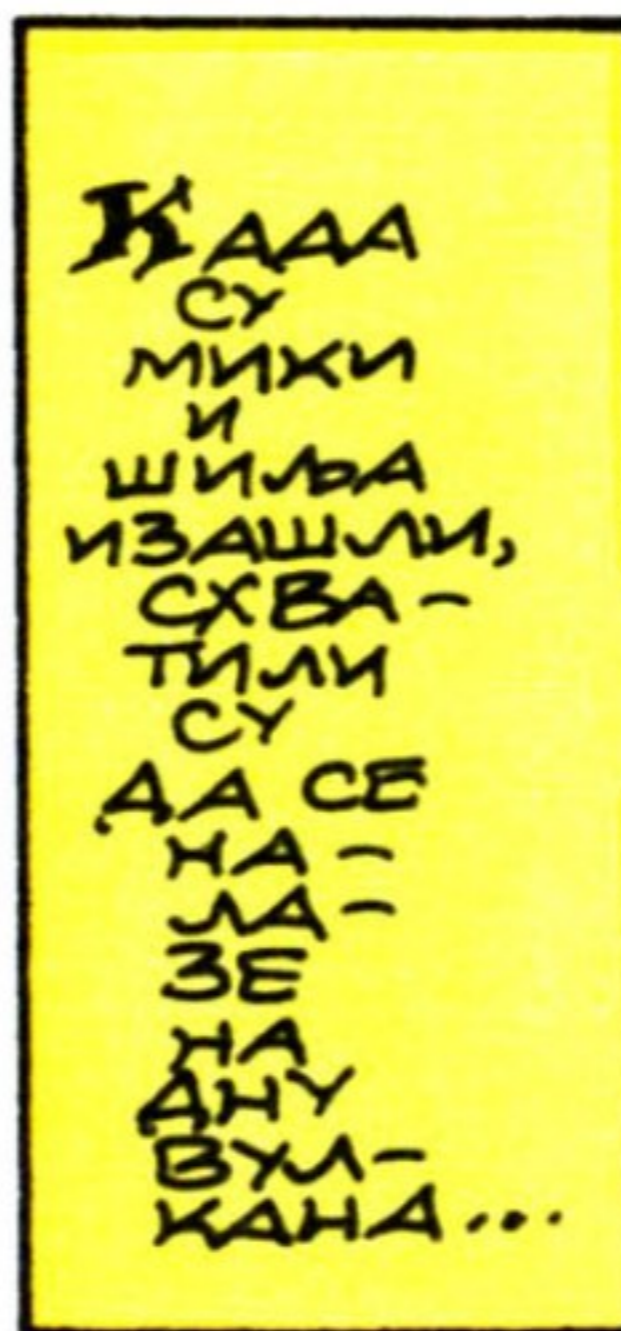

КААА
СУ
МИКИ
И
ШИЛВА
ИЗАШЛИ,
СХВА-
ТИЛИ
СУ
ДА СЕ
НА
МА-
МА-
НА
ДУ
ВУЛ-
КАНА...



СИГУРНО СТЕ УМОРНИ ОД
ПУТА! ИЗВО-
ЛИТЕ!

ГЛАДНИ
СМО И
ЖЕДНИ...



РУЧАК РЕ
ОДАХ
БИТИ
ПОСТАВЉЕН!
МОЛИМ ТЕ,
БУНГО...

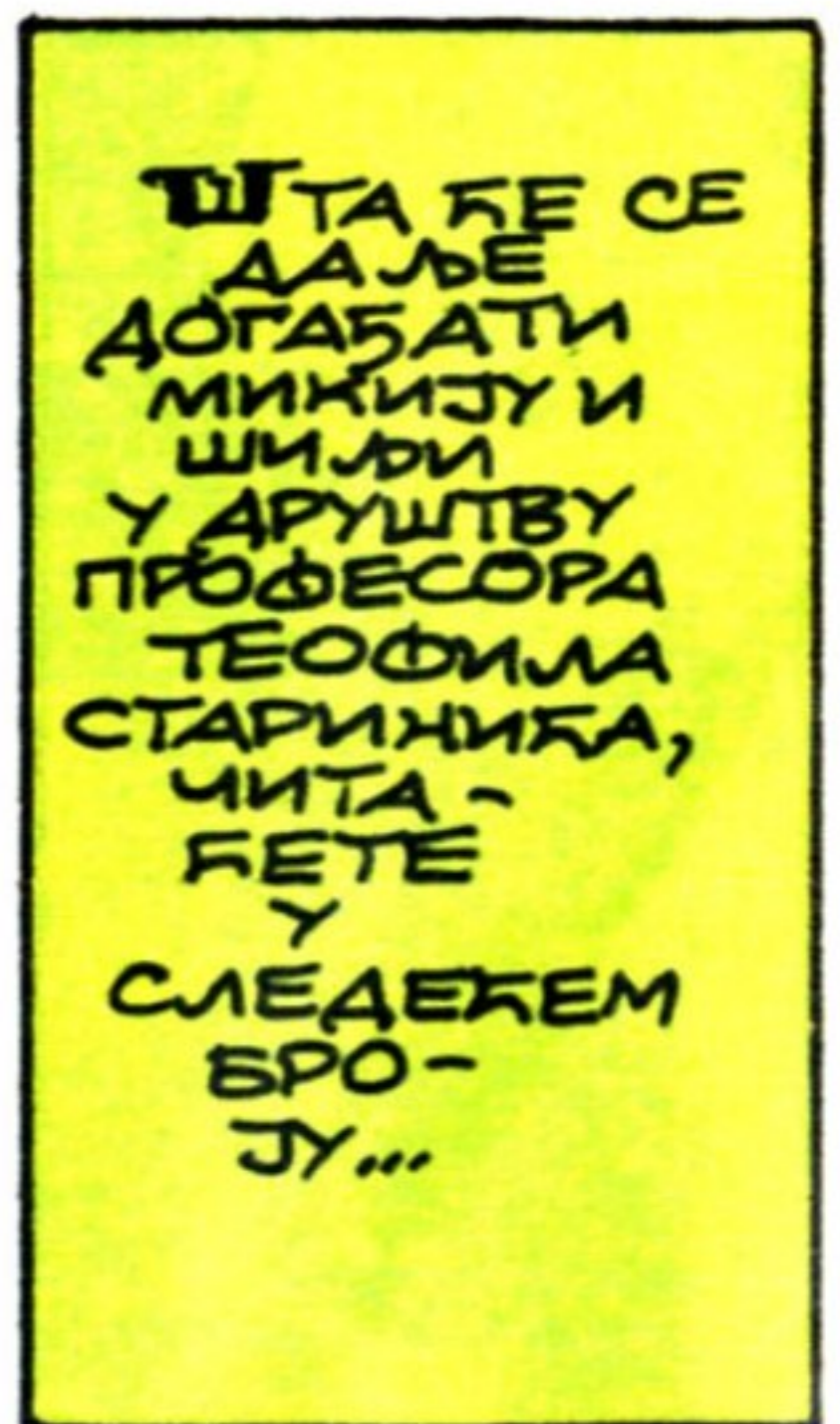

ШТА РЕ СЕ
ДАЈЕ
ДОГАБАТИ
МИКИЈУ И
ШИЛВИ
У АРУШТВУ
ПРОФЕСОРА
ТЕОФИЛА
СТАРИНИКА,
ЧИТА-
ТЕТЕ
У
СЛЕДЕКЕМ
БРО-
ЈУ...

БРОЈЧАНИ ЛАВИРИНТ

За оштрооке

Црна Мрља жели да опљачка трезор. Да би то учинио, мора да пође од репа стрелице до њеног врха, али тако да прелазећи од поља до поља ни на једно не стане два пута. Уз то, он треба и да сабирајући бројеве у пољима добије збир 60. Који је то пут?

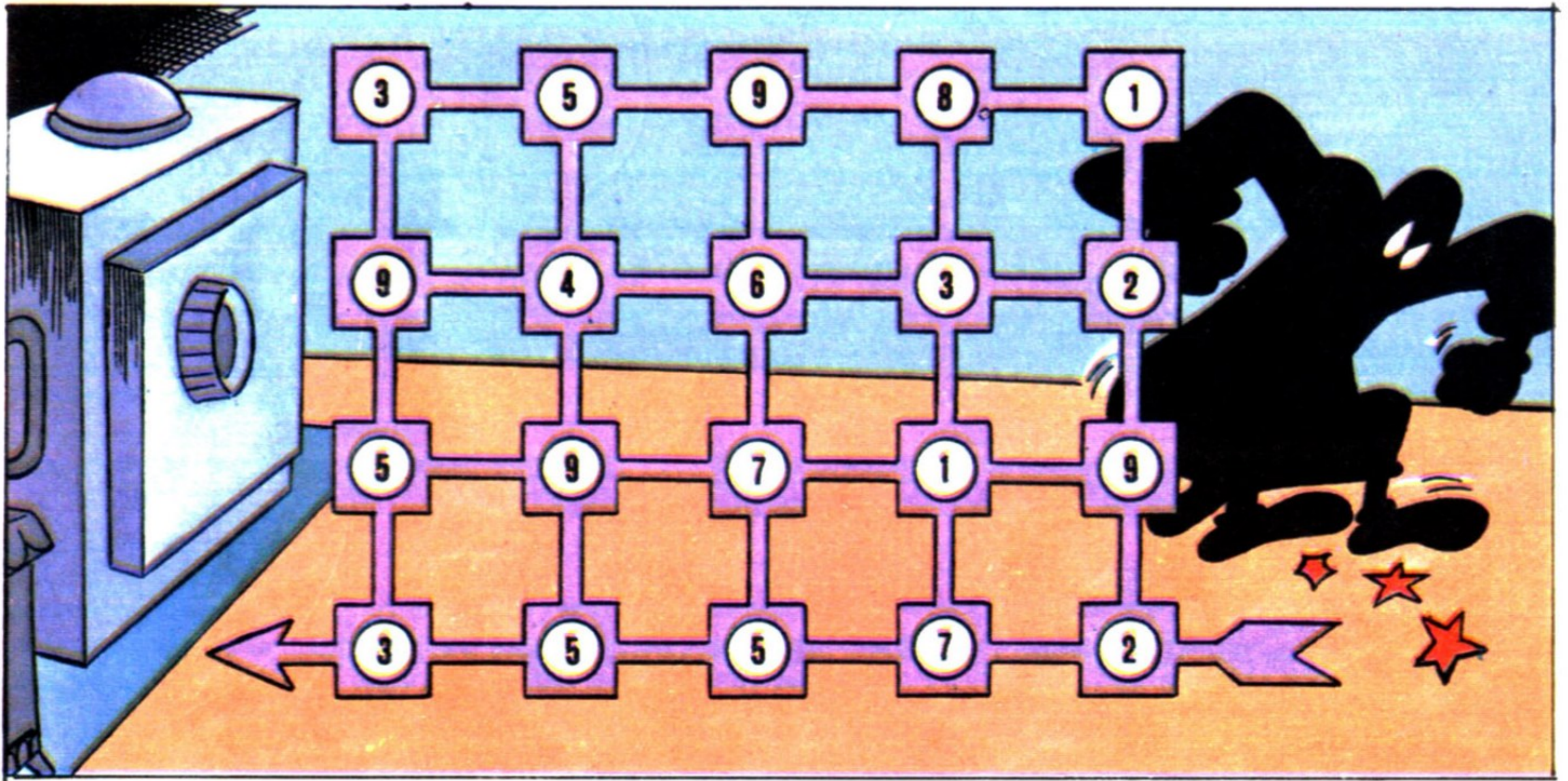

Решење $2+7+1+3+2+1+8+9+6+4+9+5+3=60$

КОНСТРУКТОР ПАЈА

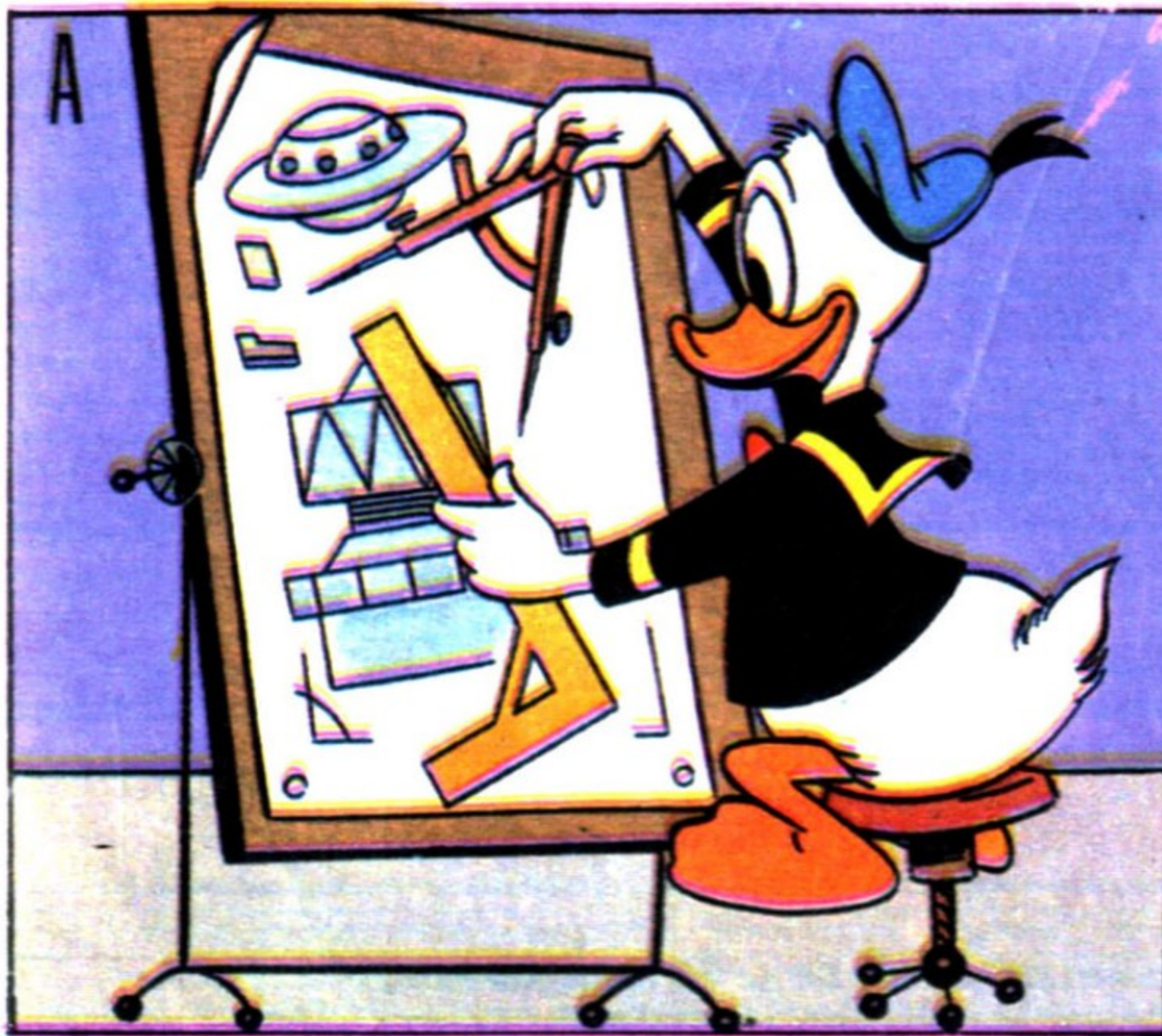

Решење: 1) прзгор на свемирском броду, 2) завртањ на шестару, 3) прст на Пајиној десној руци, 4) жута трака на левом рукаву, 5) летвица на ланчару, 6) придатача за па-
 столце
 пир, 7) трака на Пајиној кални, 8) његов пен и 9) подножје

Док Паја покушава да конструише свемирски брод, ви се забавите тражећи девет разлика између ове две слике.

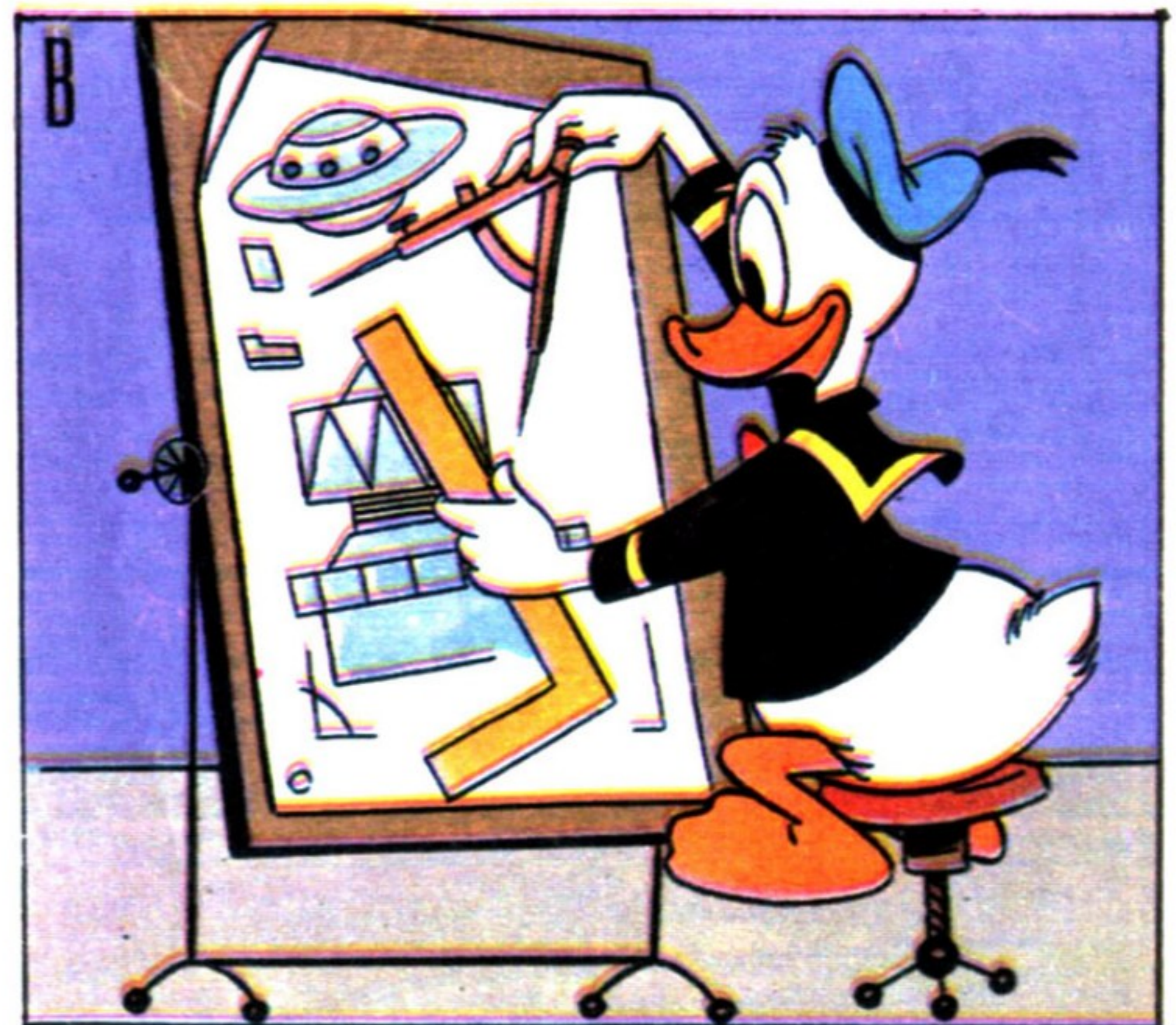



ЗА ОШТРООКЕ

Л



С



Н



Р



М



А

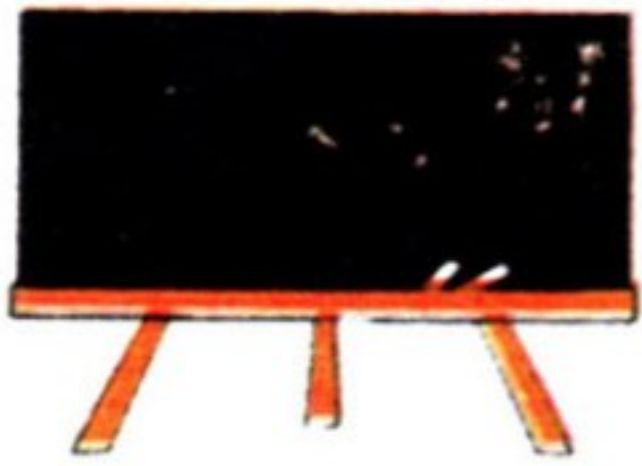

У



Т



Е



Ј



Д



Б



С



В



П



Г

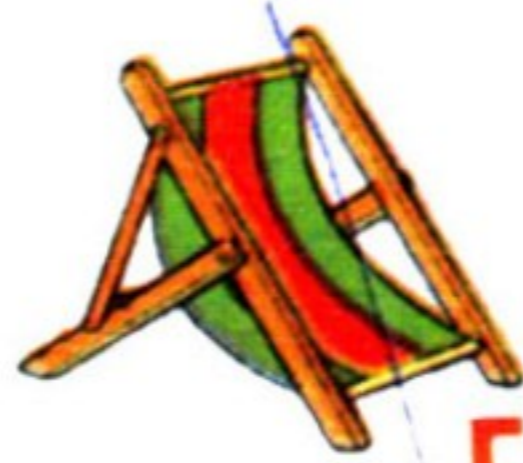

И



ЈА У ШКОЛУ ИДЕМ...

... и к'о сваки ђак знам шта у њој има, то је задатак лак. Зато и ти добро гледај све сличице редом. Чега у школи нема, ти прецртај кредом. Само их је седам што се у школи нађу, кад им слова сложиш – даће реч најсдач!

©Disney



Решење ПАСЛУК

ЈАВ ВИЛИ И ЧОРБА ЧИЛИ

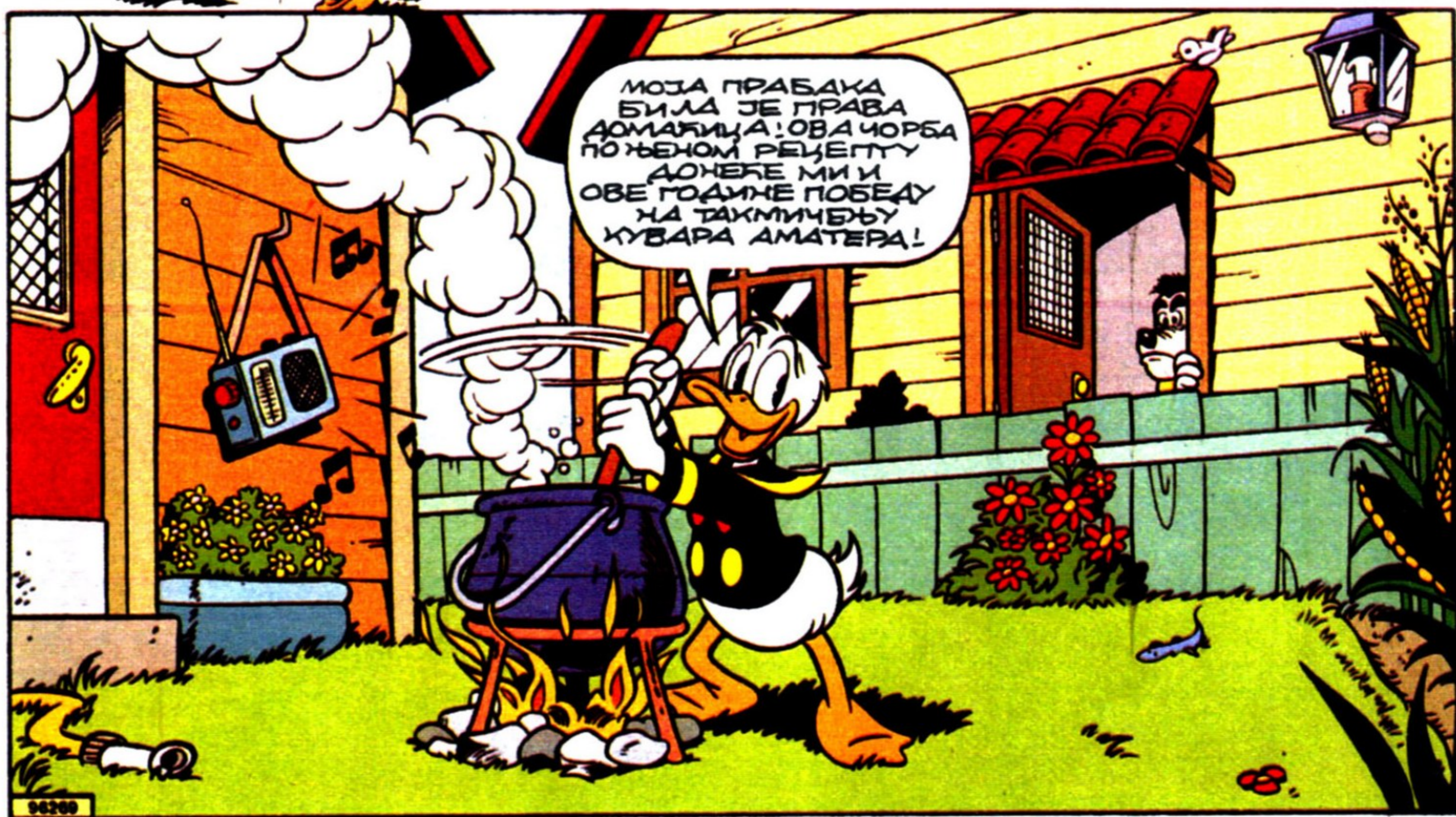

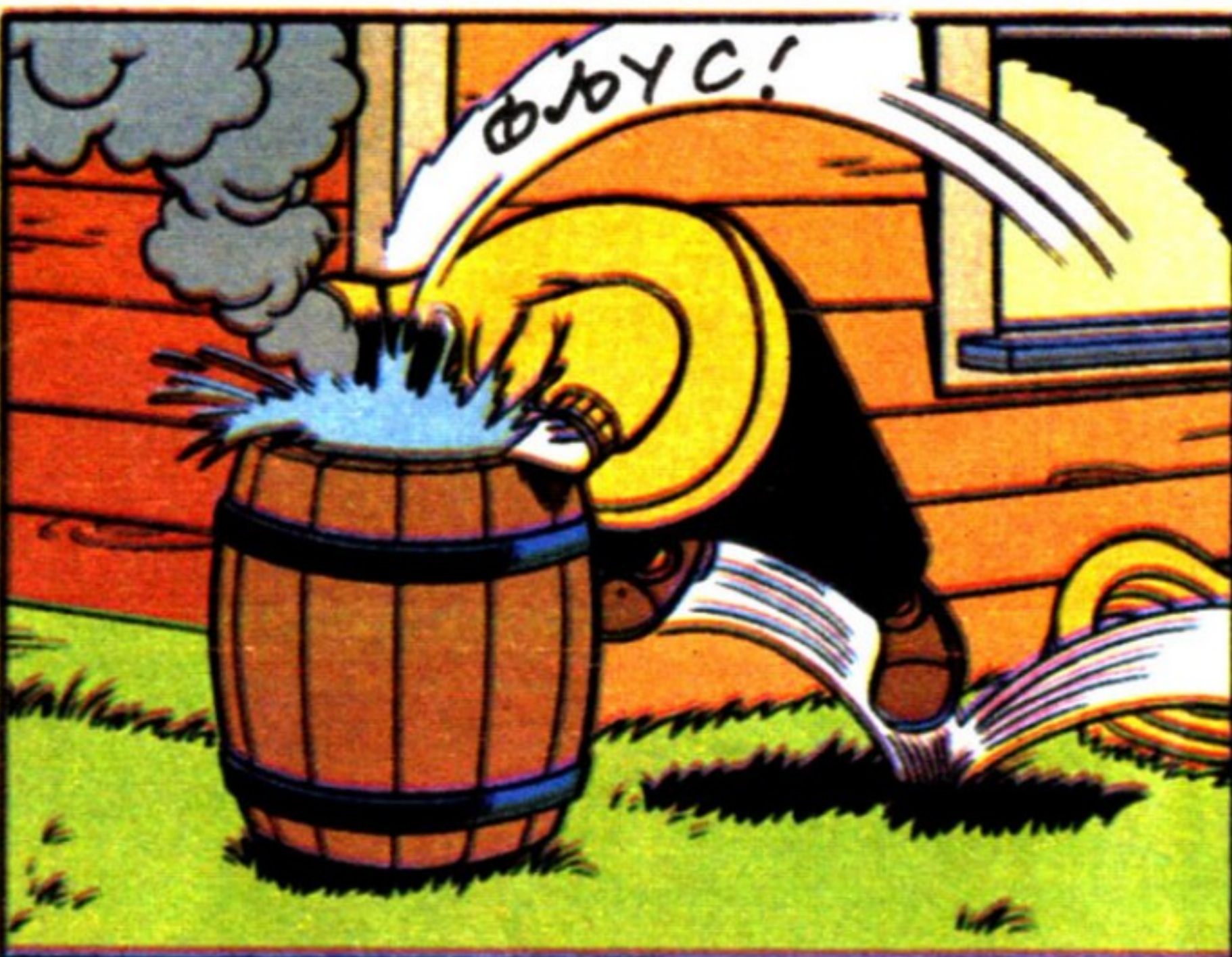
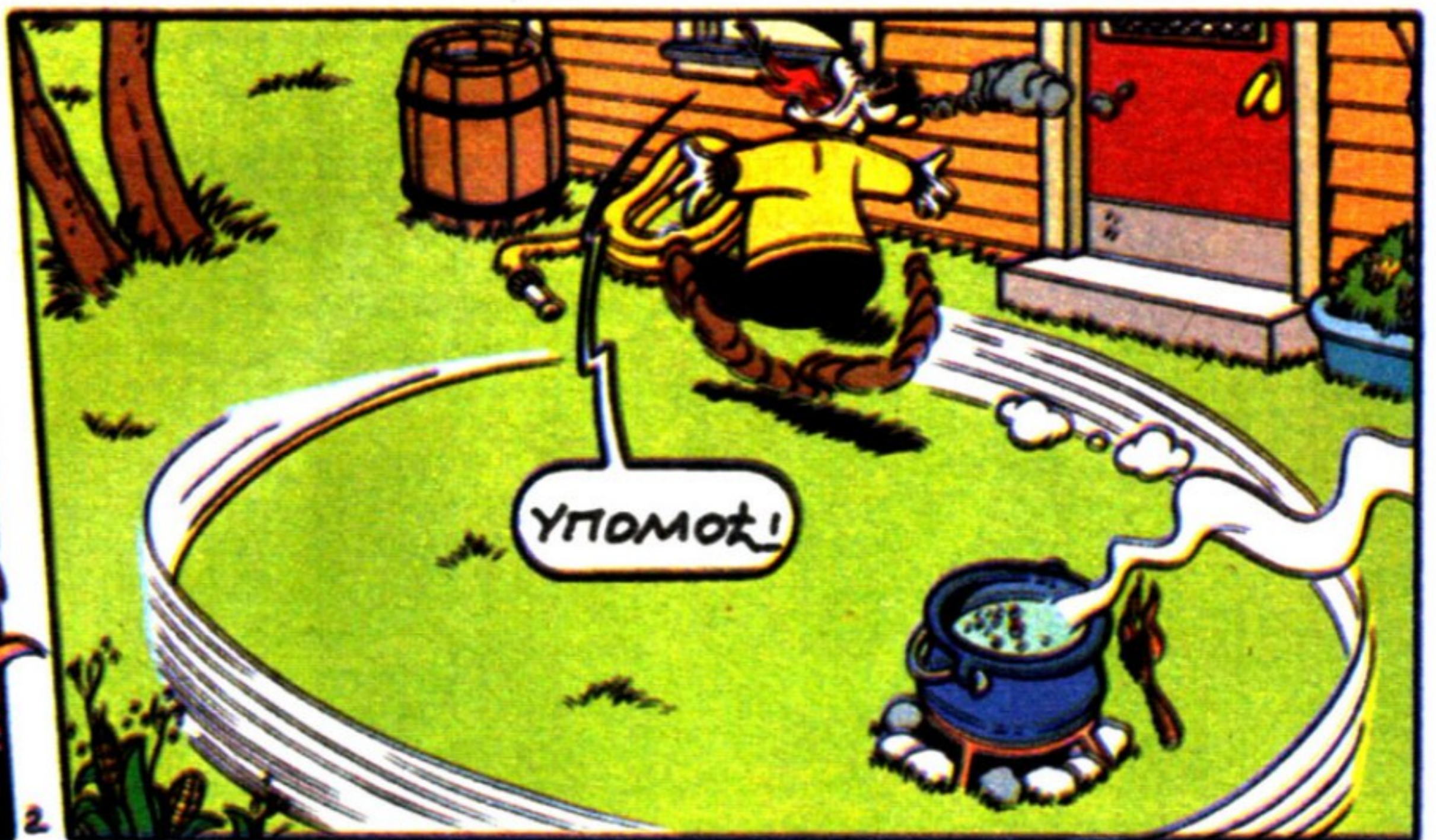
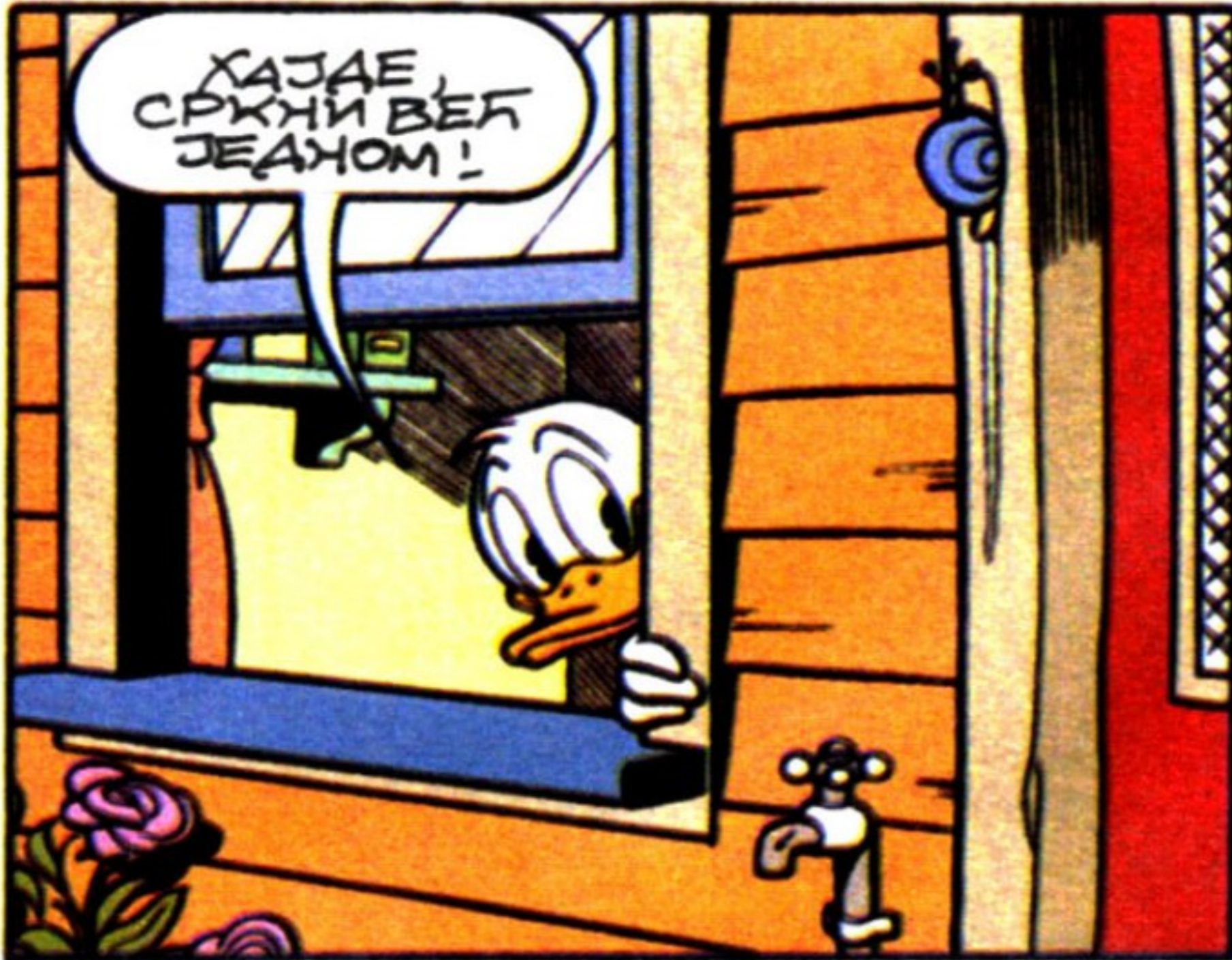

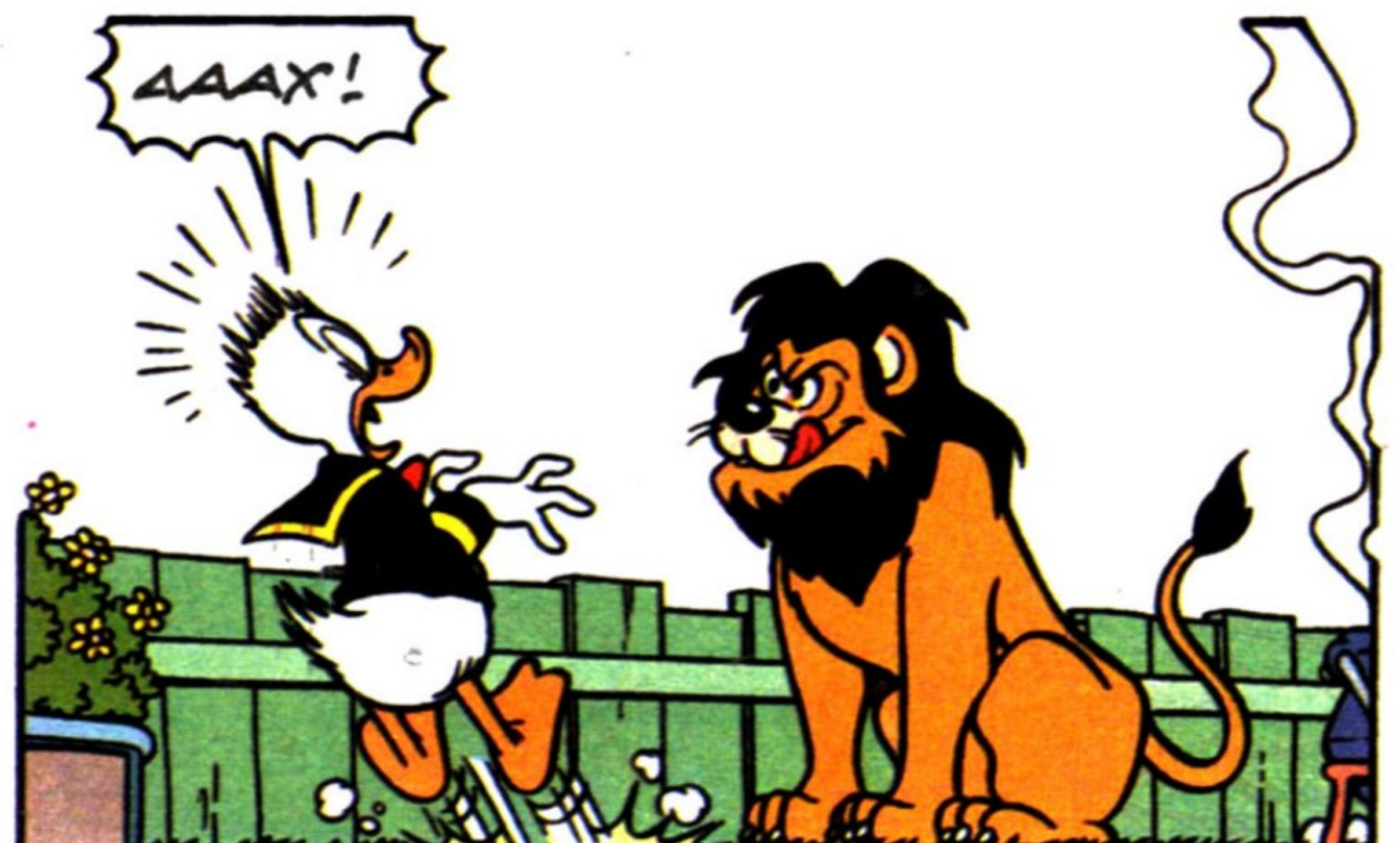
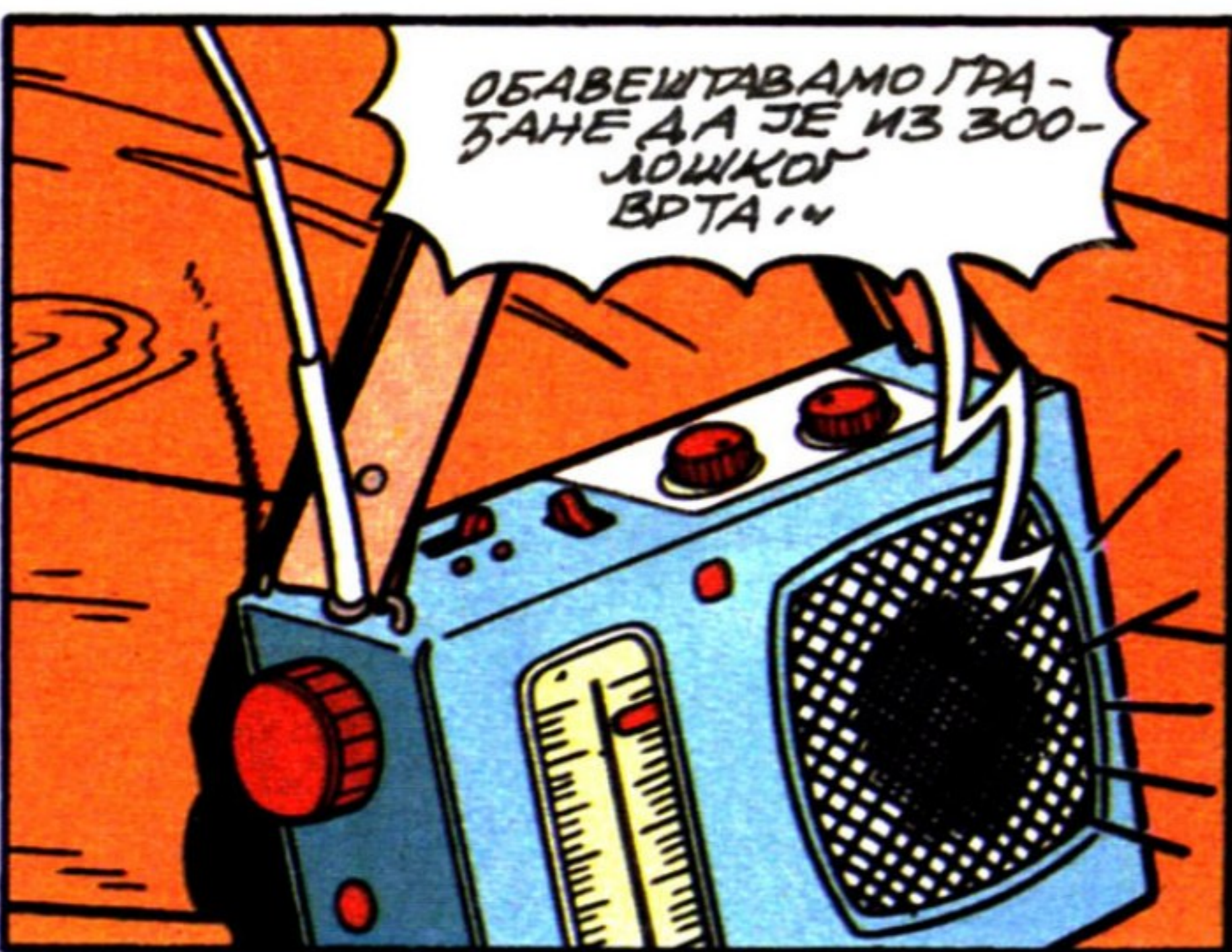



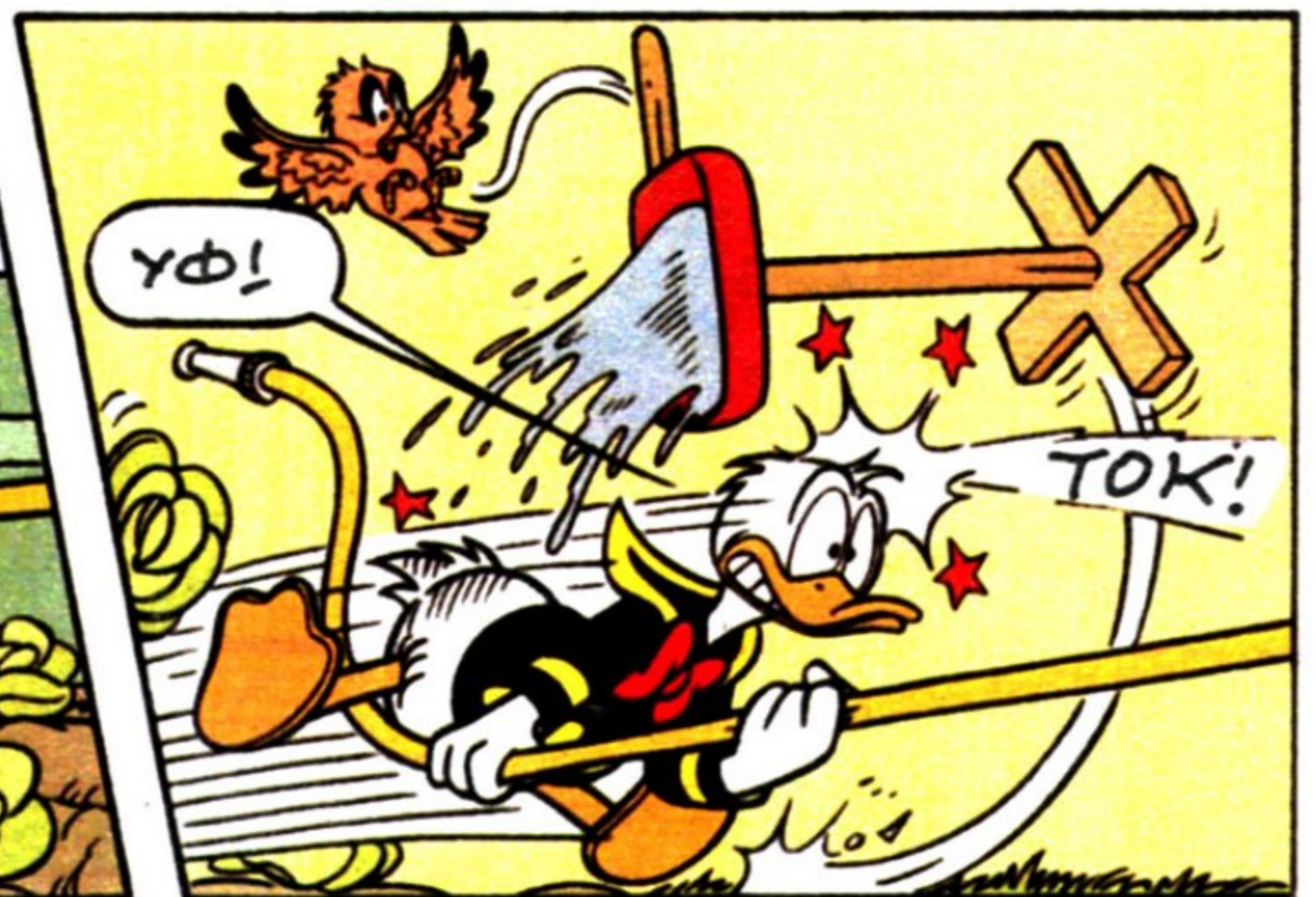
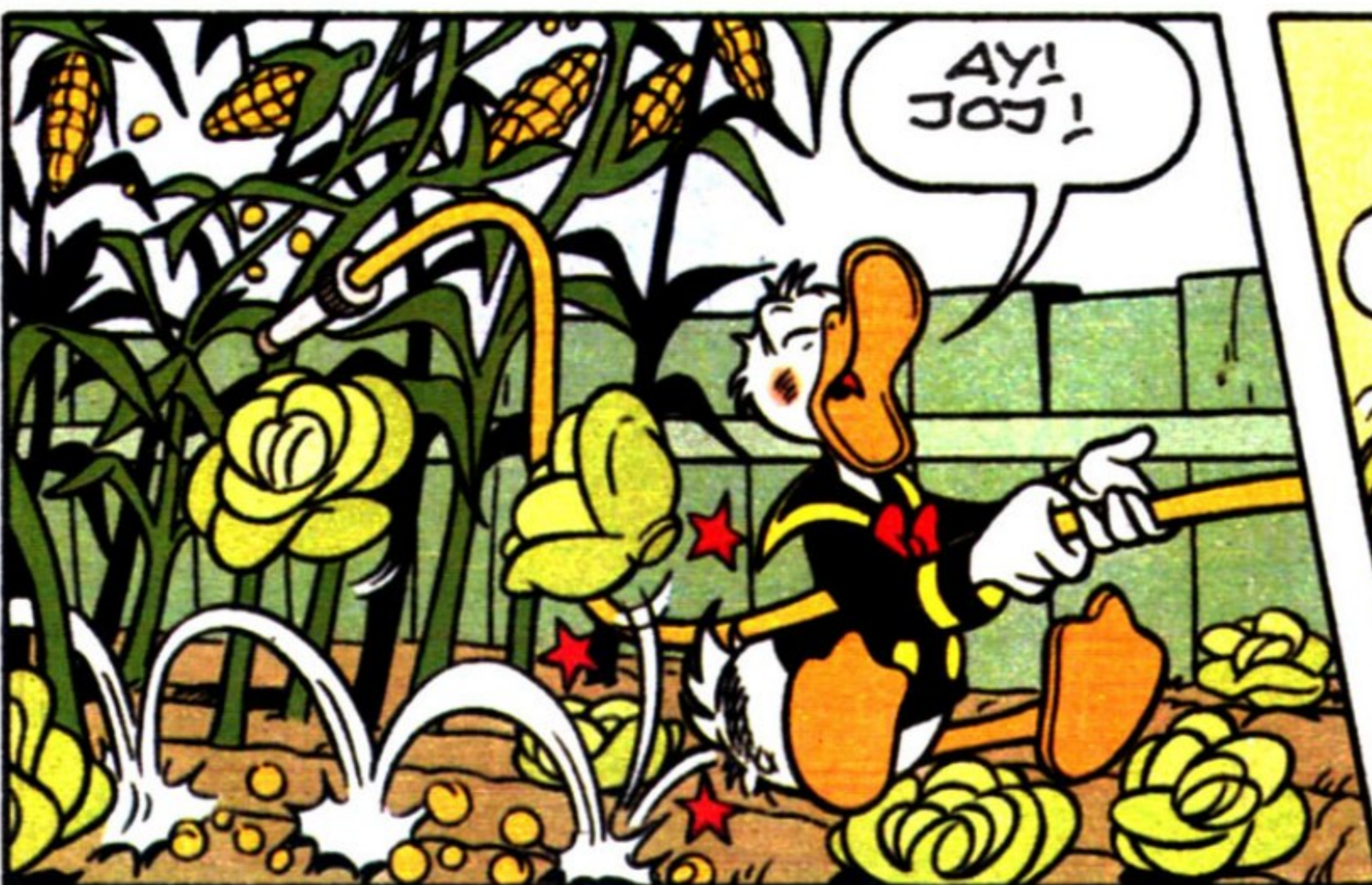
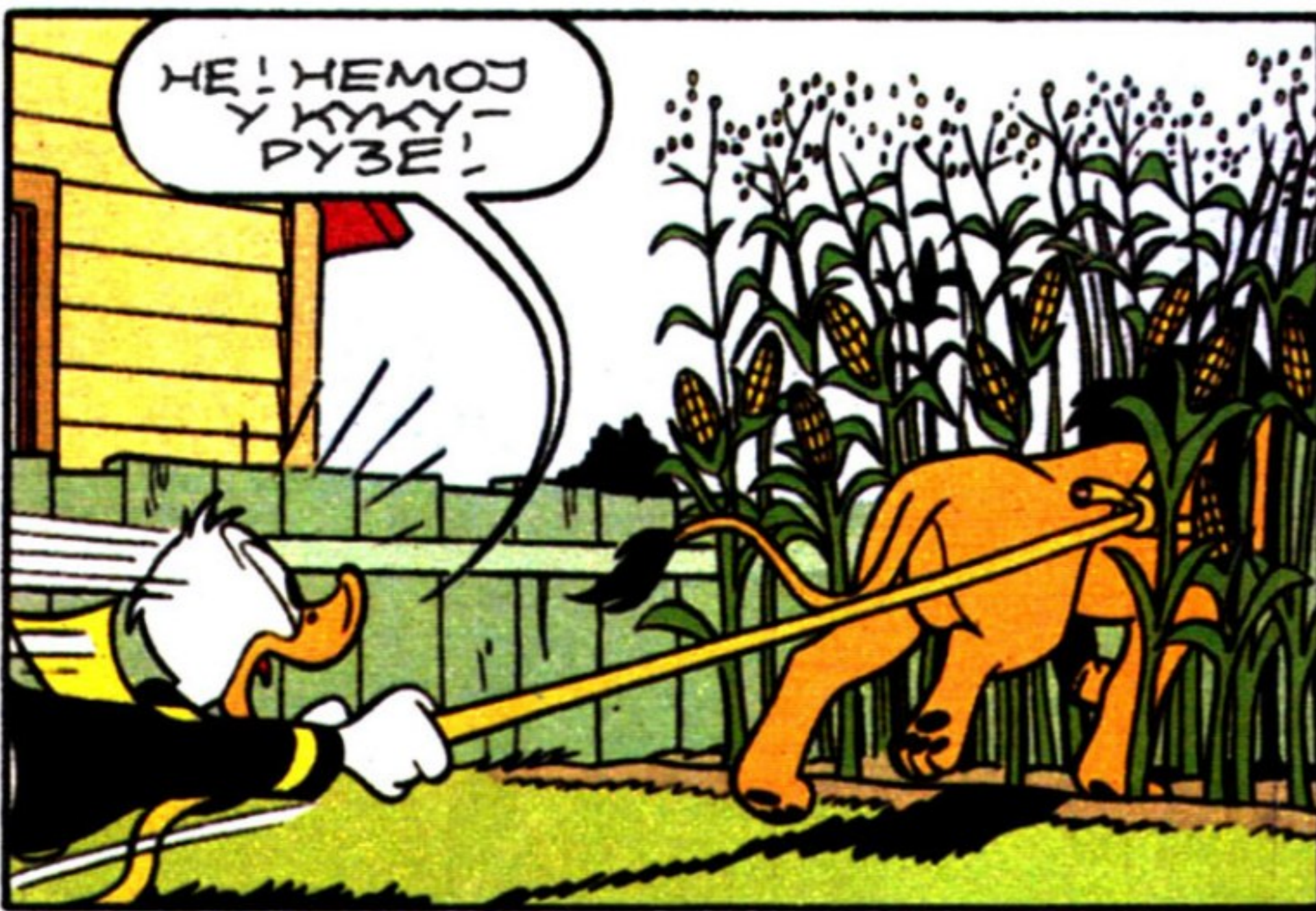
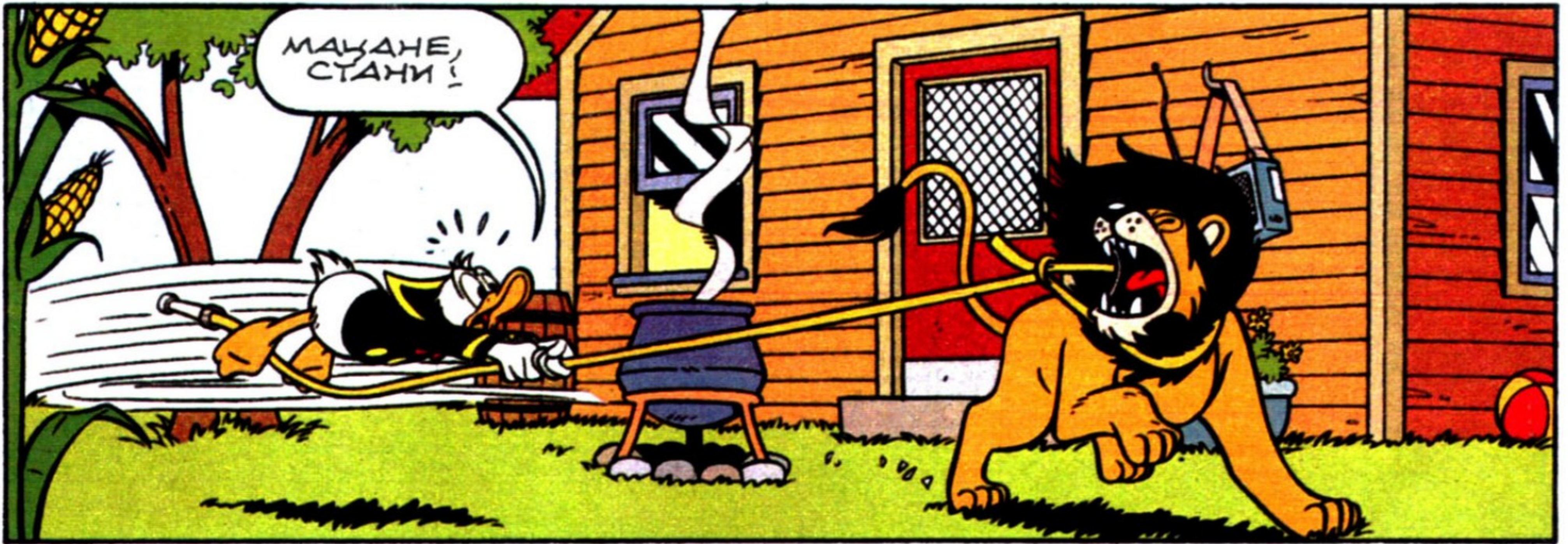
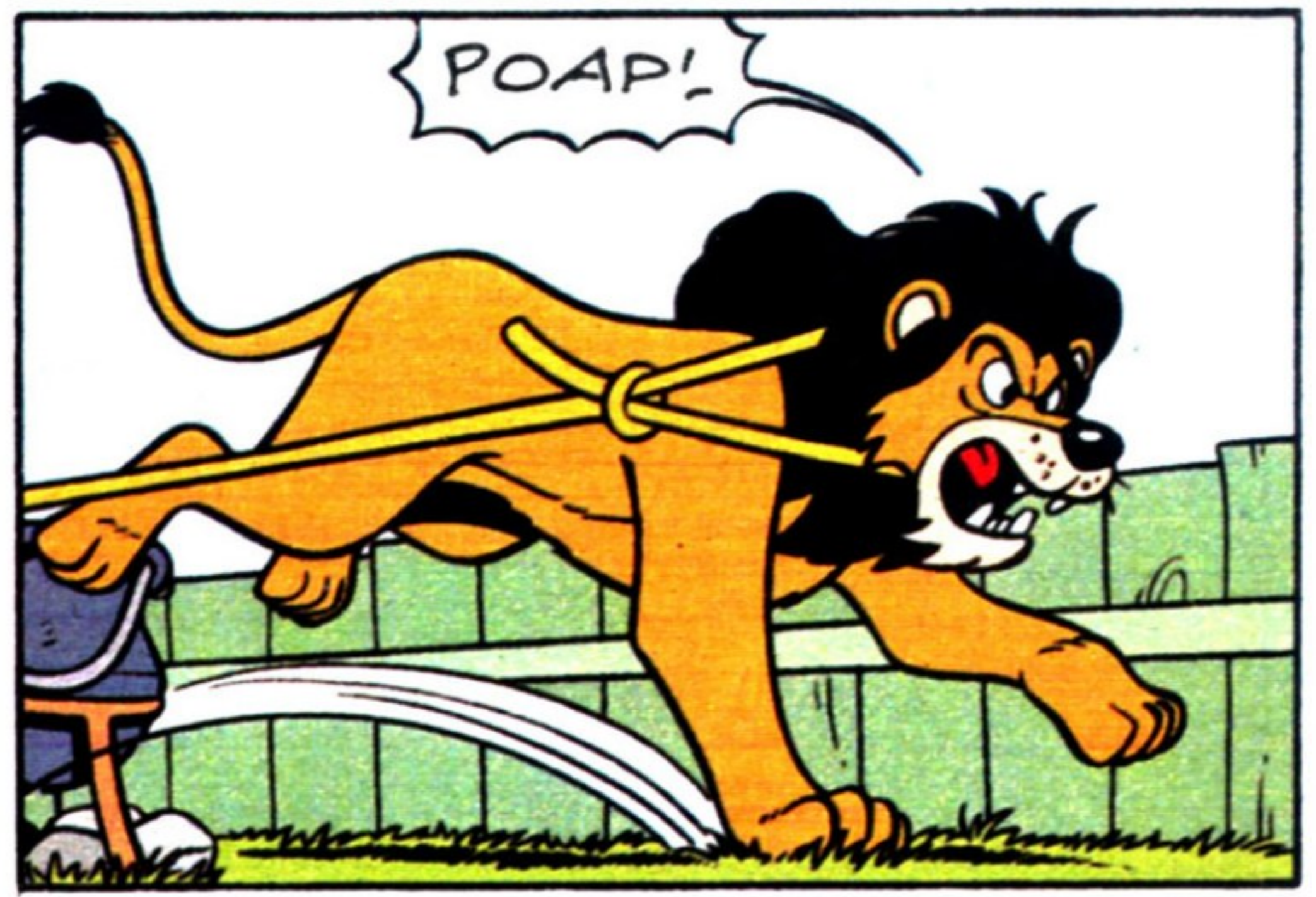
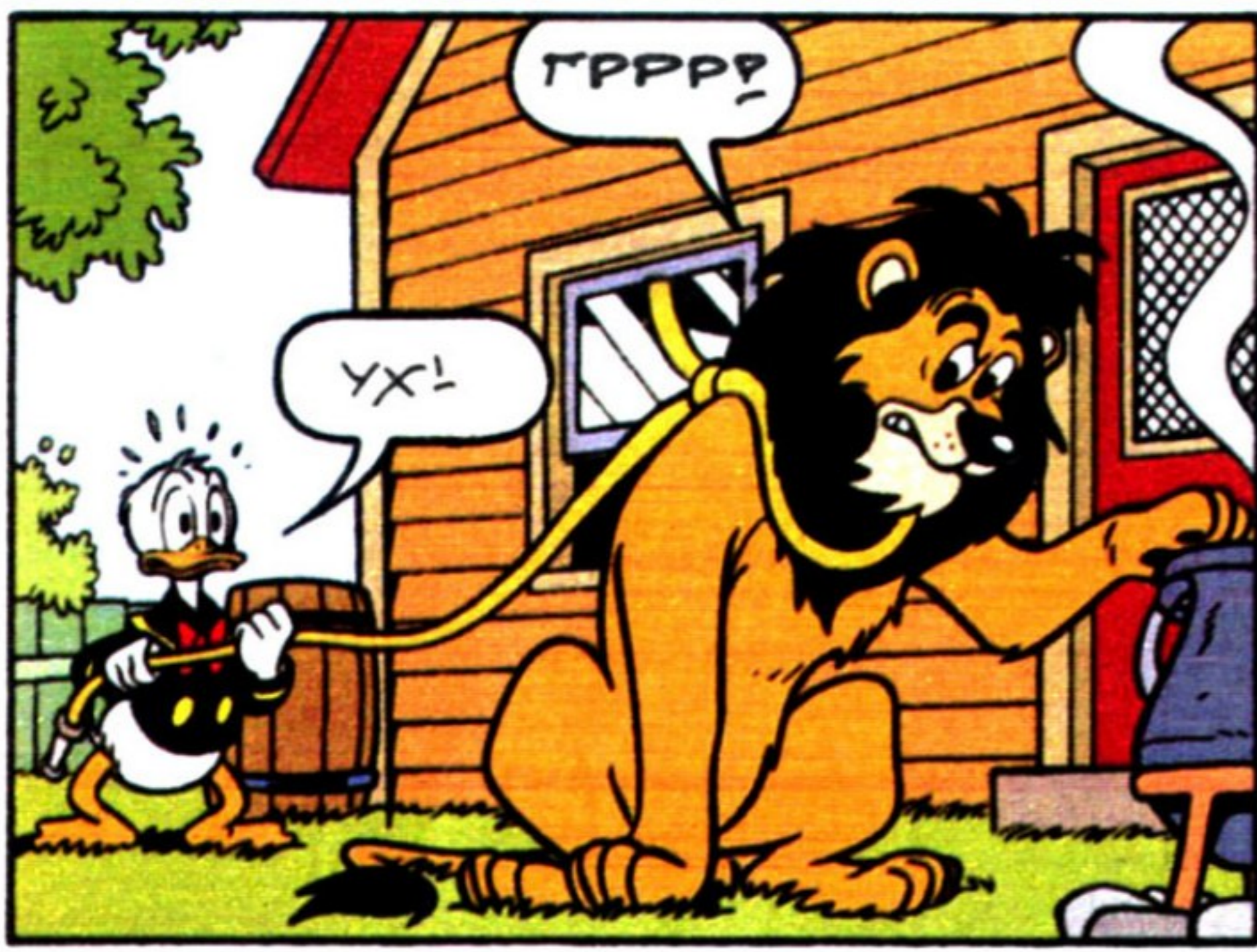

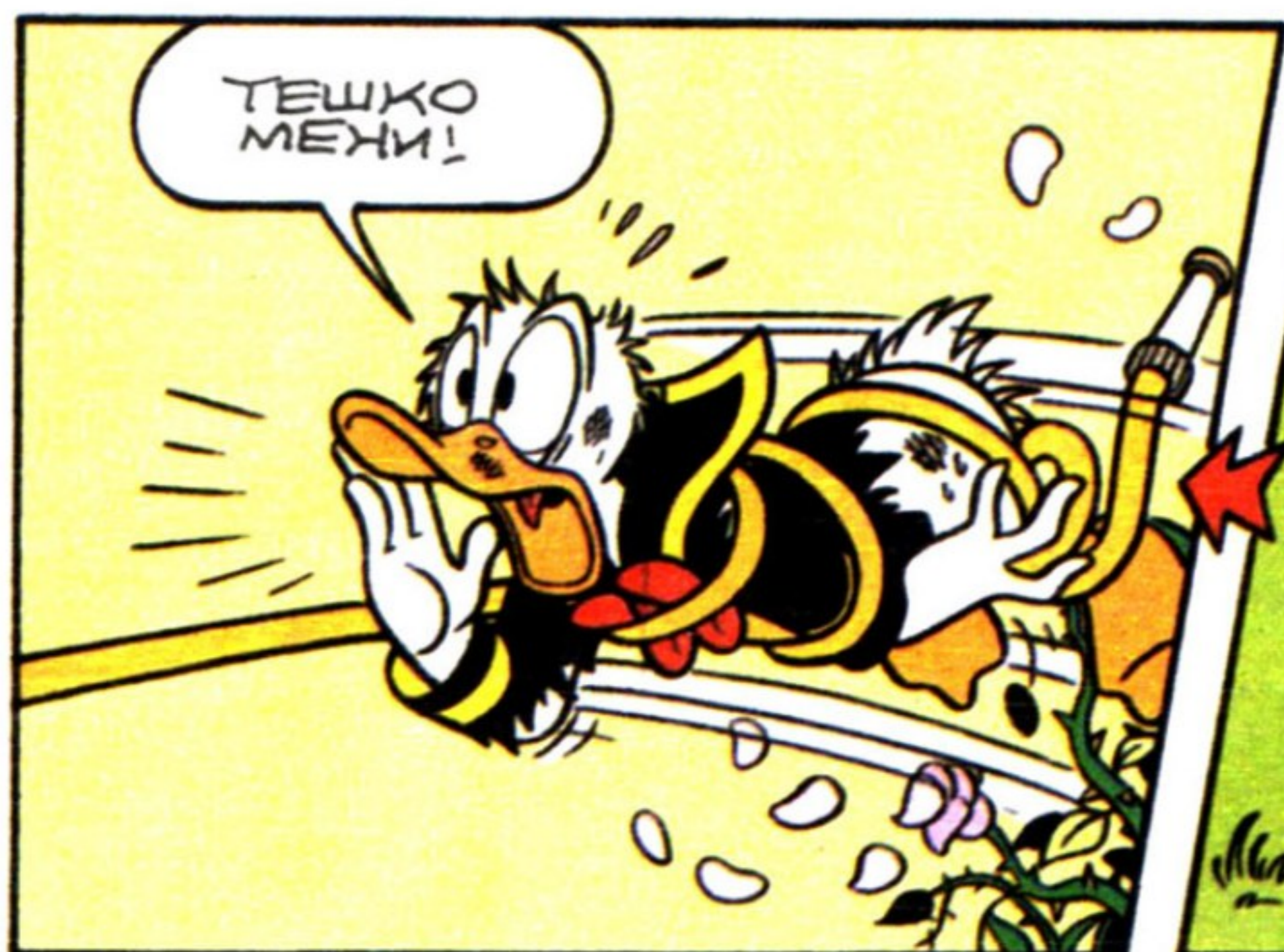

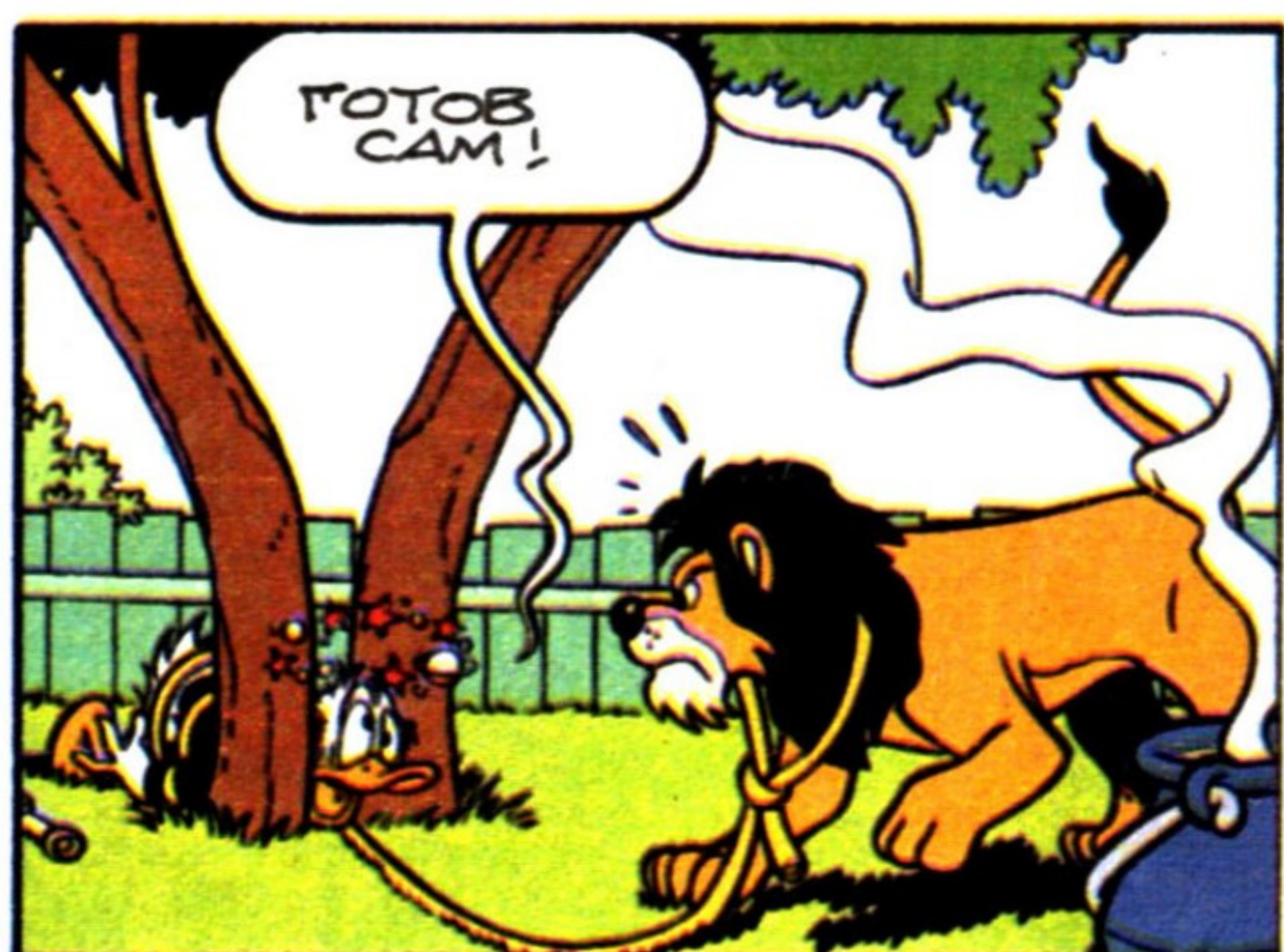
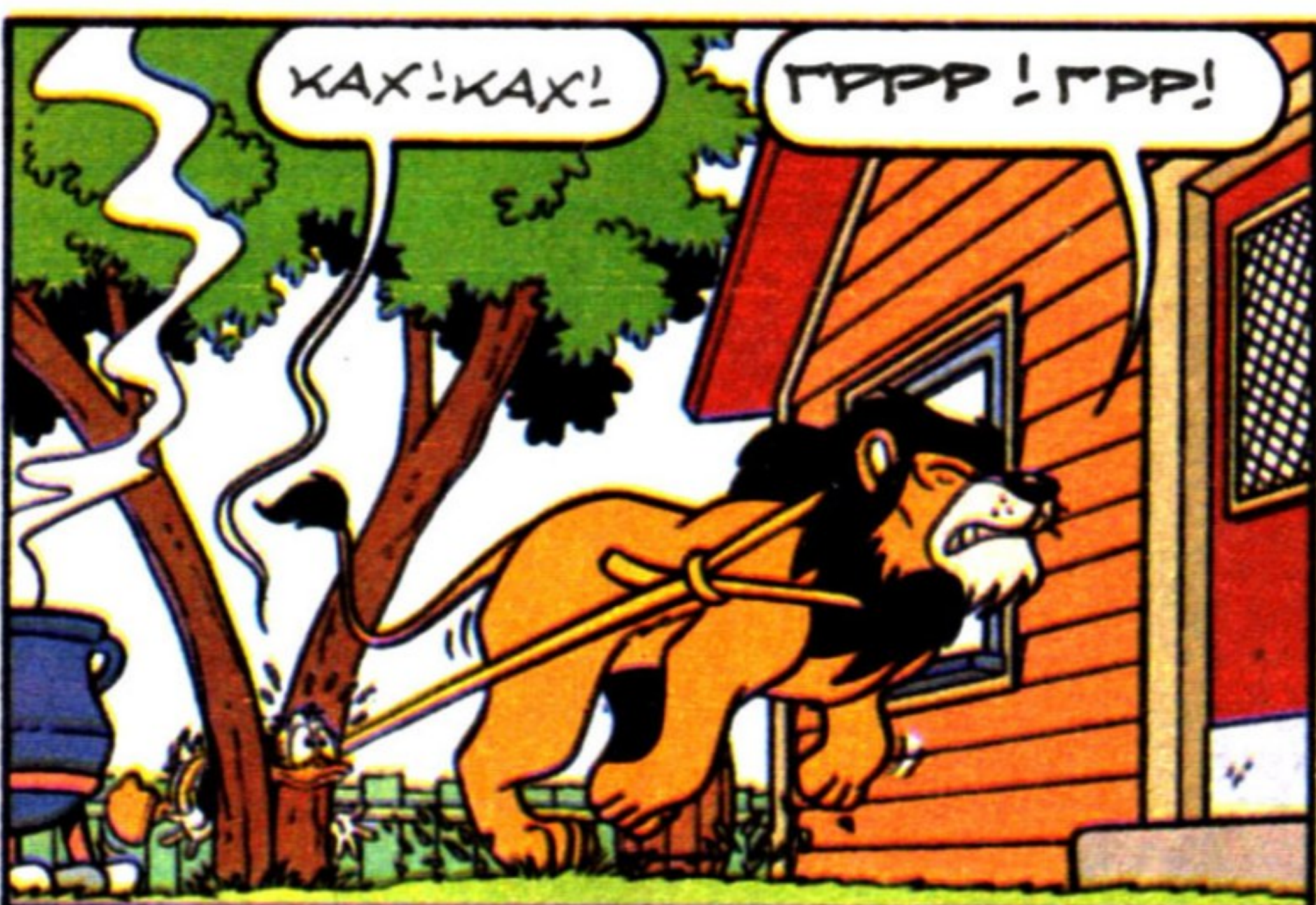
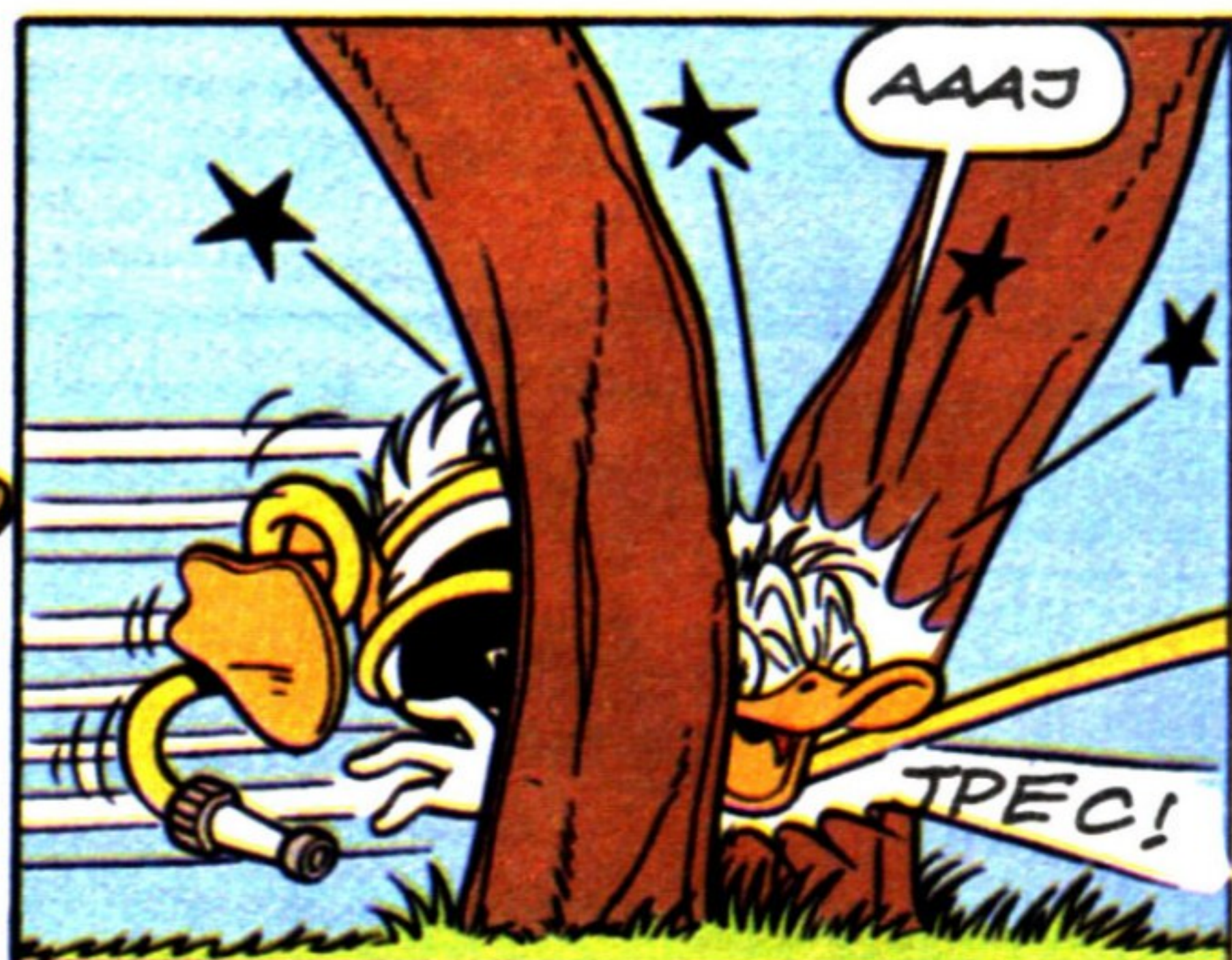
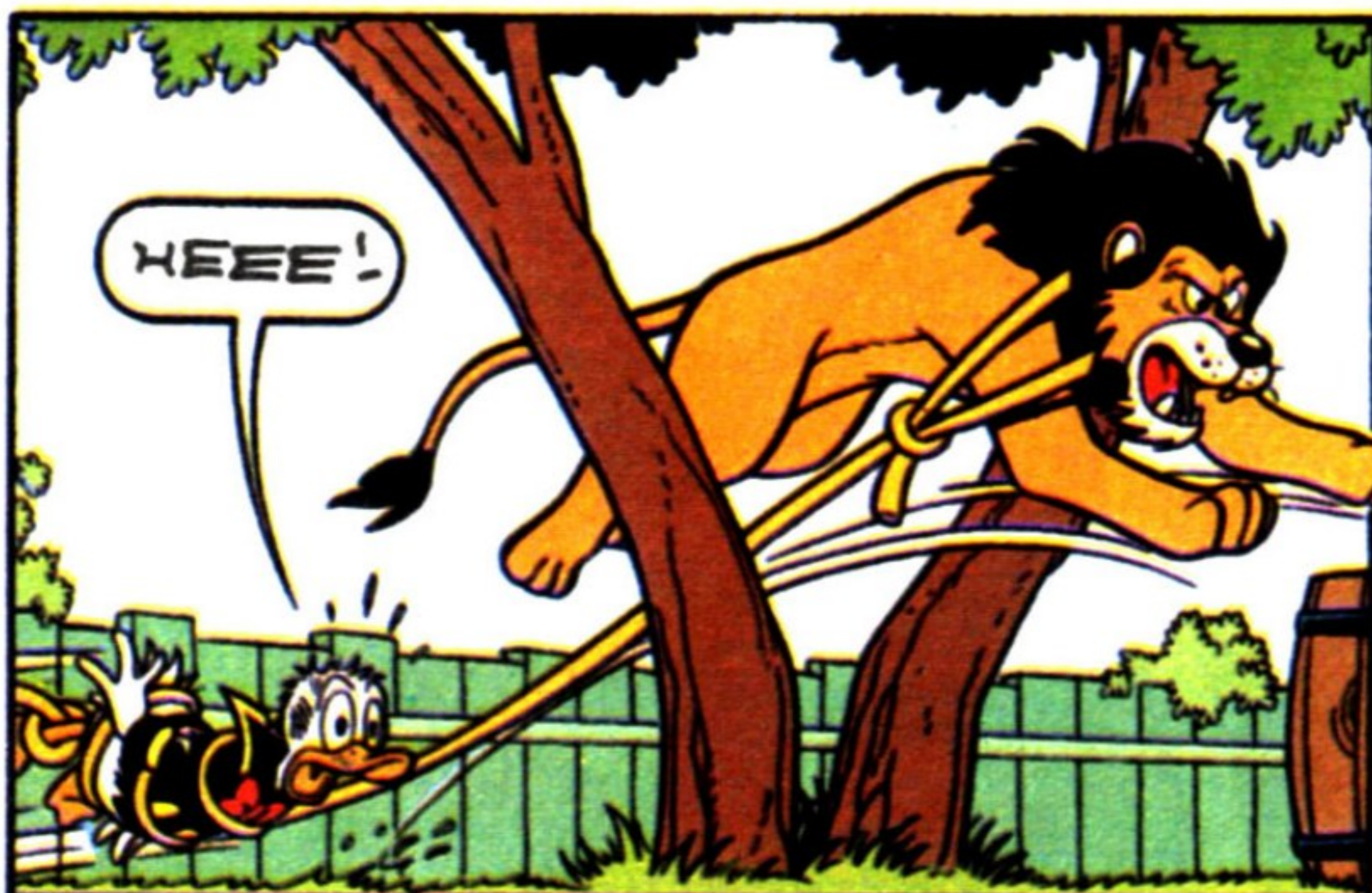

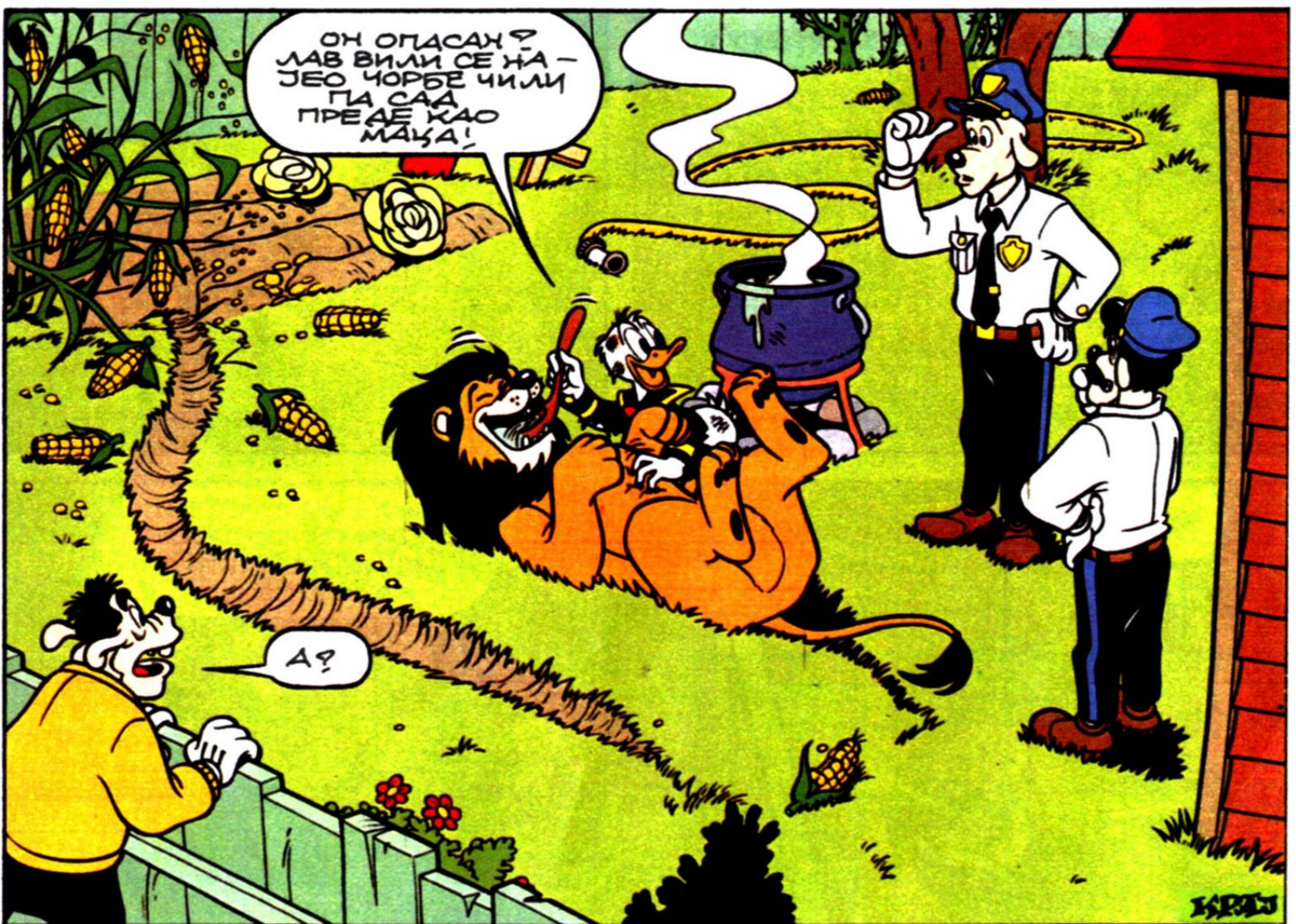
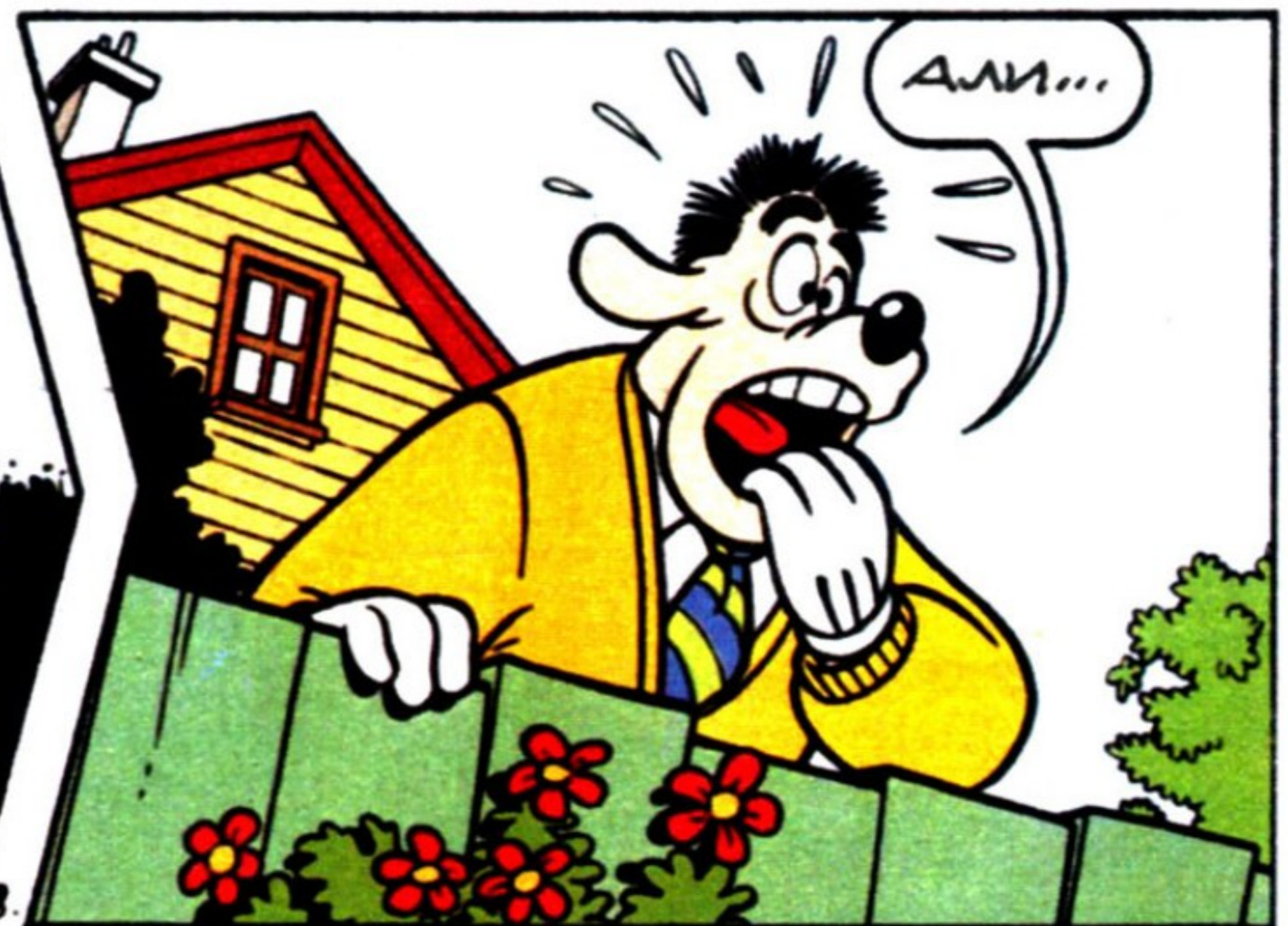

ИГРИЦА

МИКИ 70

ИГРИЦА

МАЛИ МАТЕМАТИЧАР

ОД СТАРТА ДО ЦИЉА ПРЕКО МАТЕМАТИЧКИХ ЗАМКИ

СТАРТ

ИДИ ПОЉЕ НАПРЕД!

Колико прстију показује Шиља?

Колико их је?

Изброј све зелене правоугаонике!

Колико је тачака на Мининој машини?

Који број недостаје?

10, 11,
12, 13, 14,
1?, 16

Колико је сати?

Одговори

Иди

14

= 2 поља назад.

9

= 3 поља напред.

6

= 3 поља напред.

4

= 4 поља напред.

5

= 1 поље напред.

2

= 3 поља напред.

11

= 4 поља напред.

$$2 + 11 - 9 + 2 = ?$$

Знаш ли одговор?

Колико има беџева?

ЦИЉ

Игра је намењена за два играча. Игра онај ко први окрене коцкицу на шестицу. Број који се добије као решење сваког математичког задатка налази се у табели и путоказ је како треба даље да се игра.



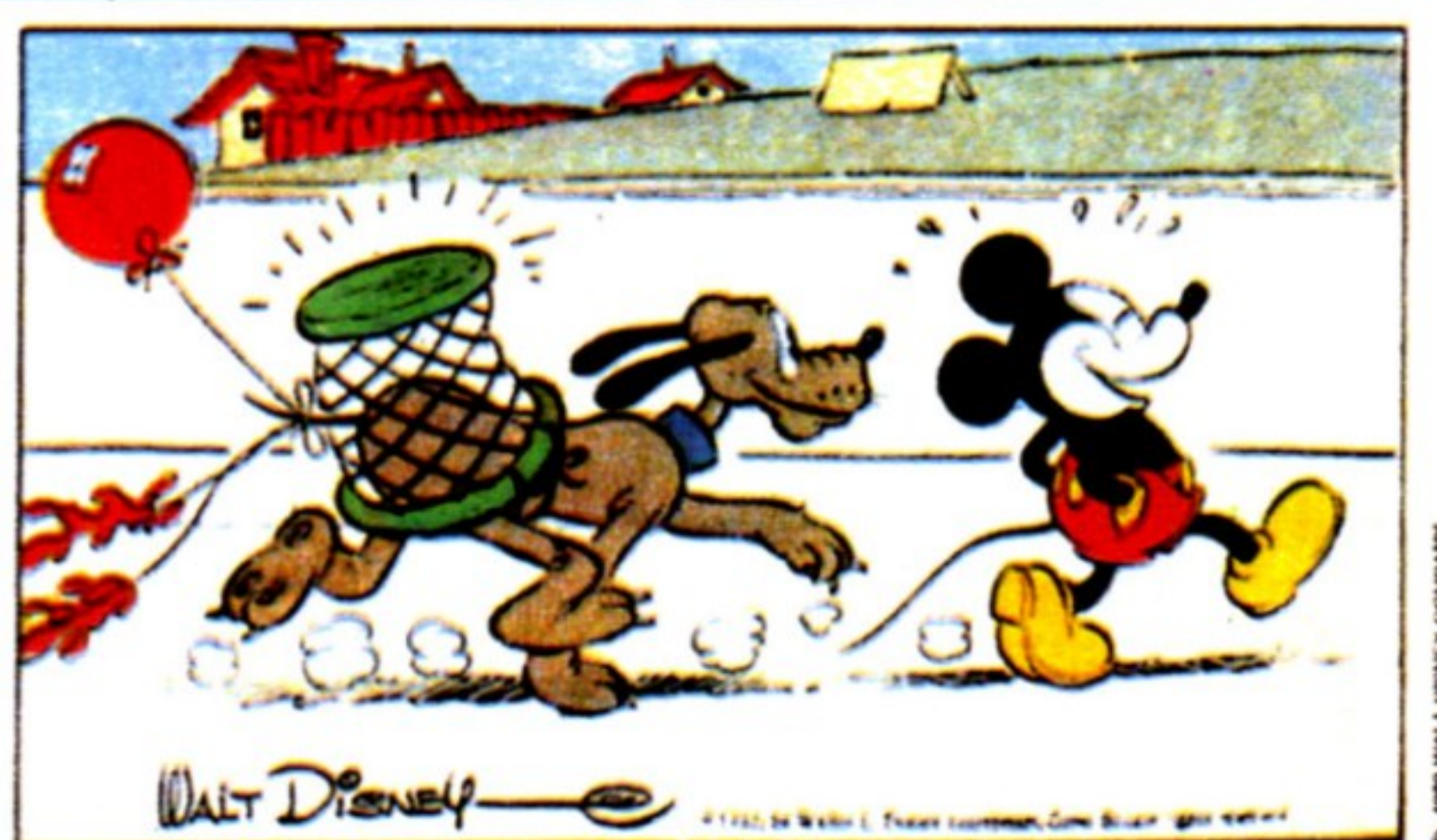
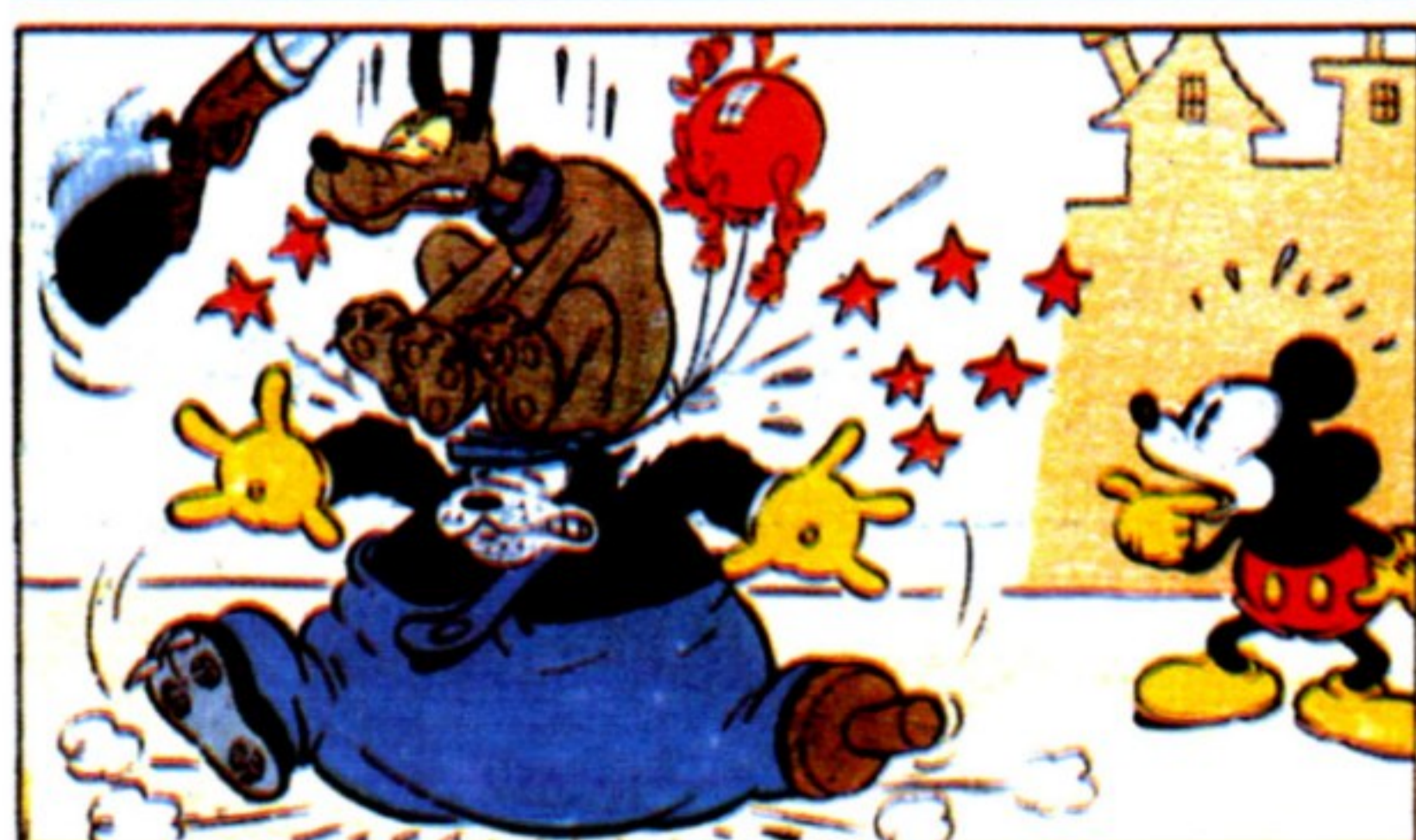
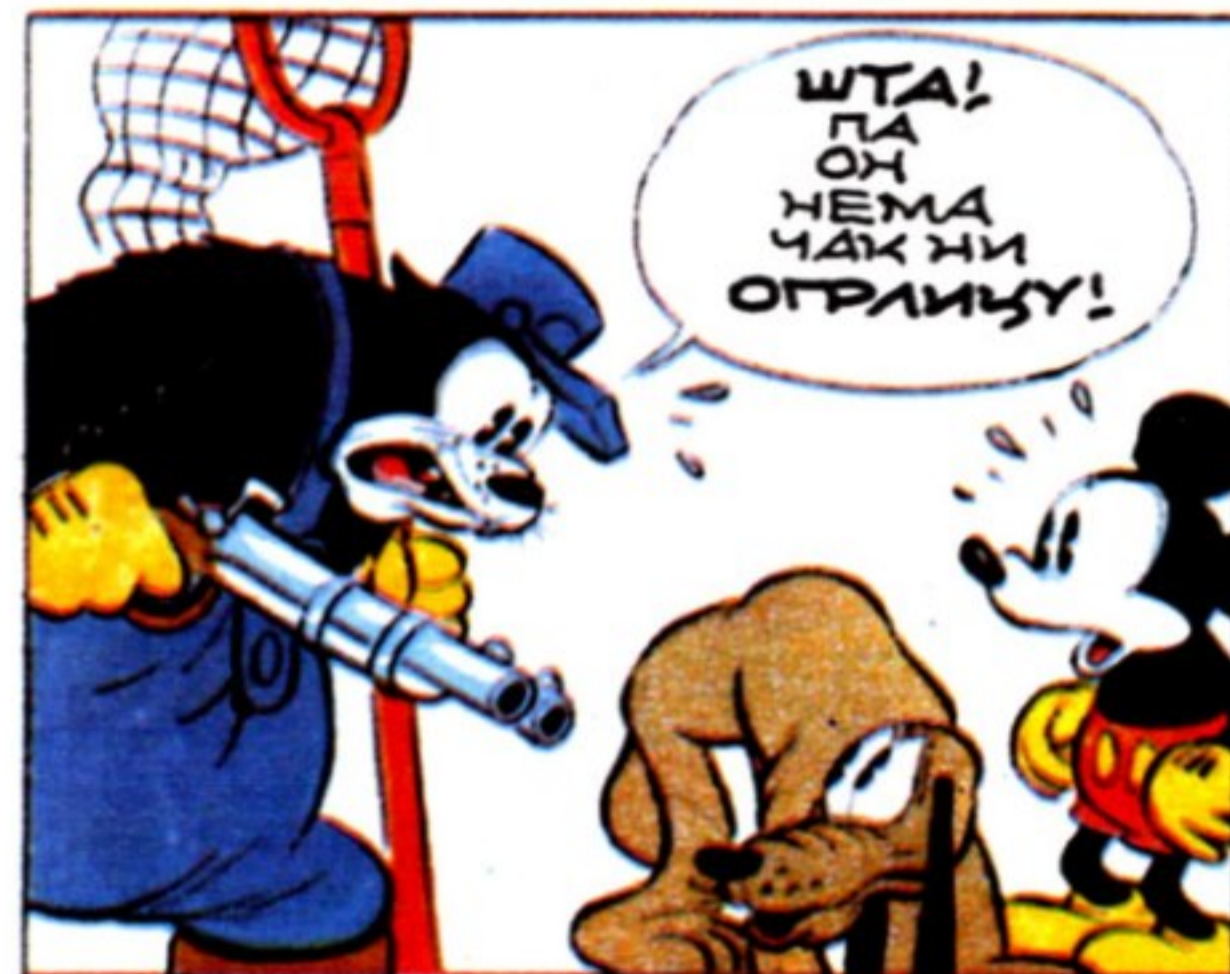
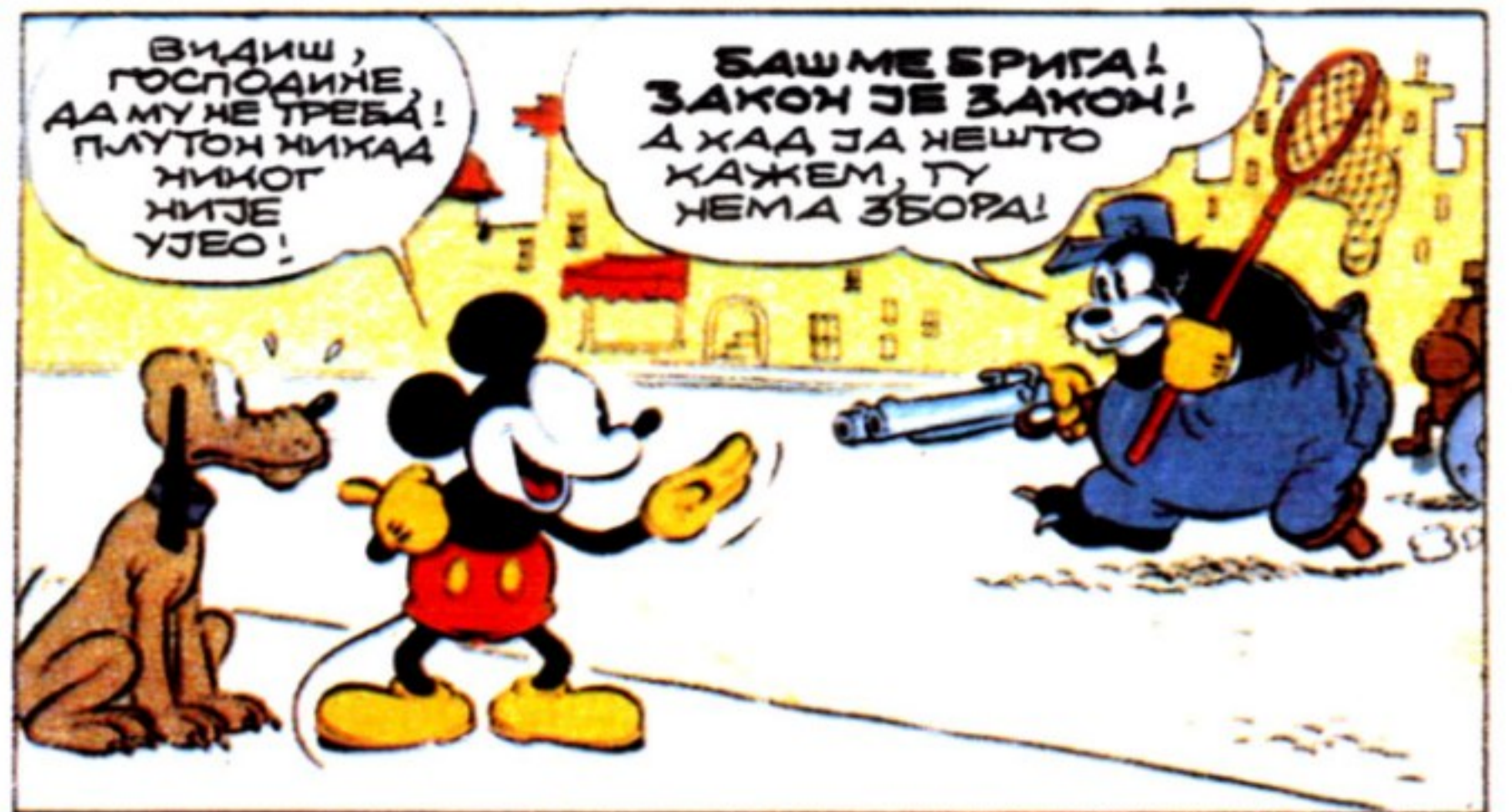
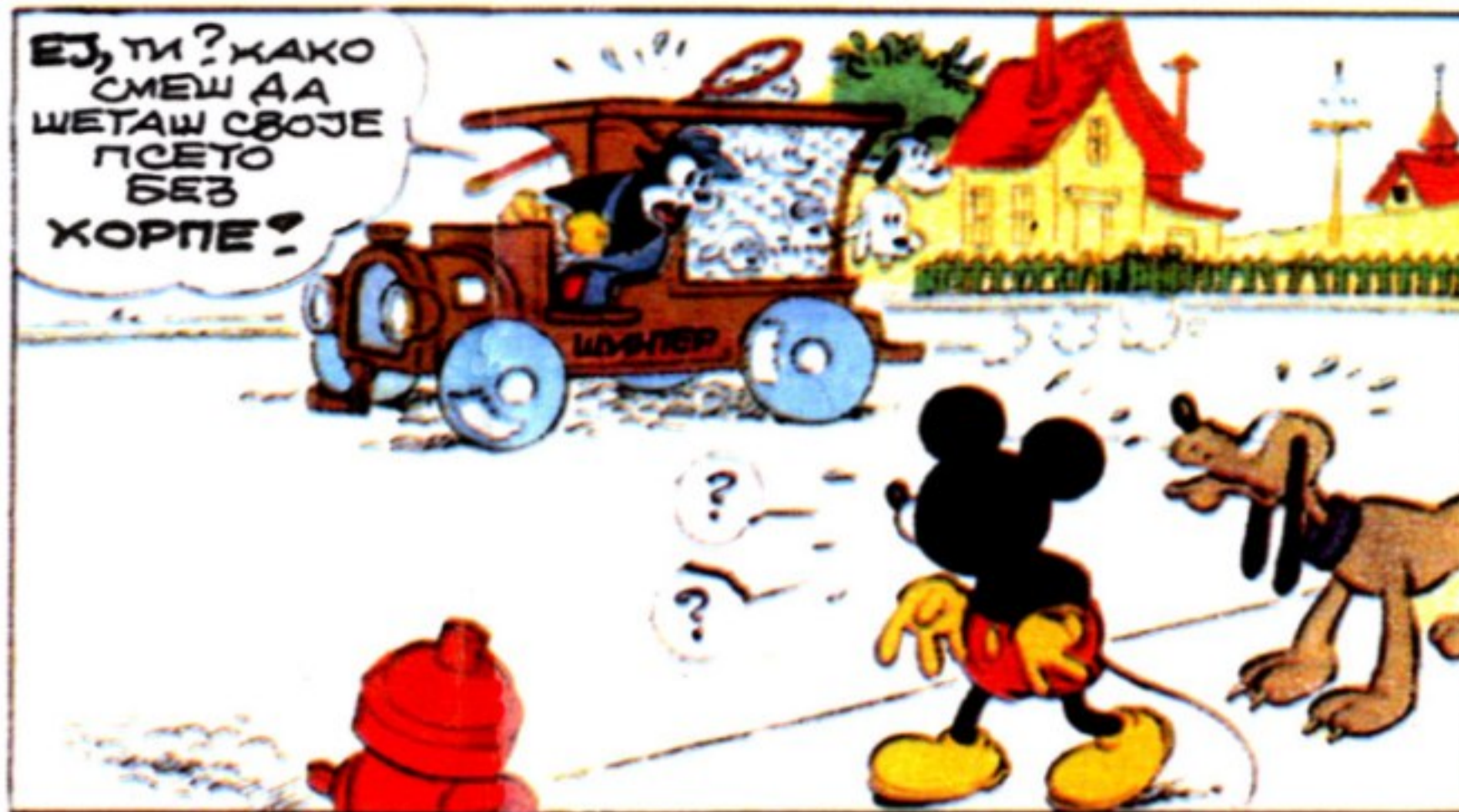

Микијев Време



WALT DISNEY'S

РАЈА, ГАЈА И ВЛАЈА

СВЕ ЗОБИ ШКОЛЕ

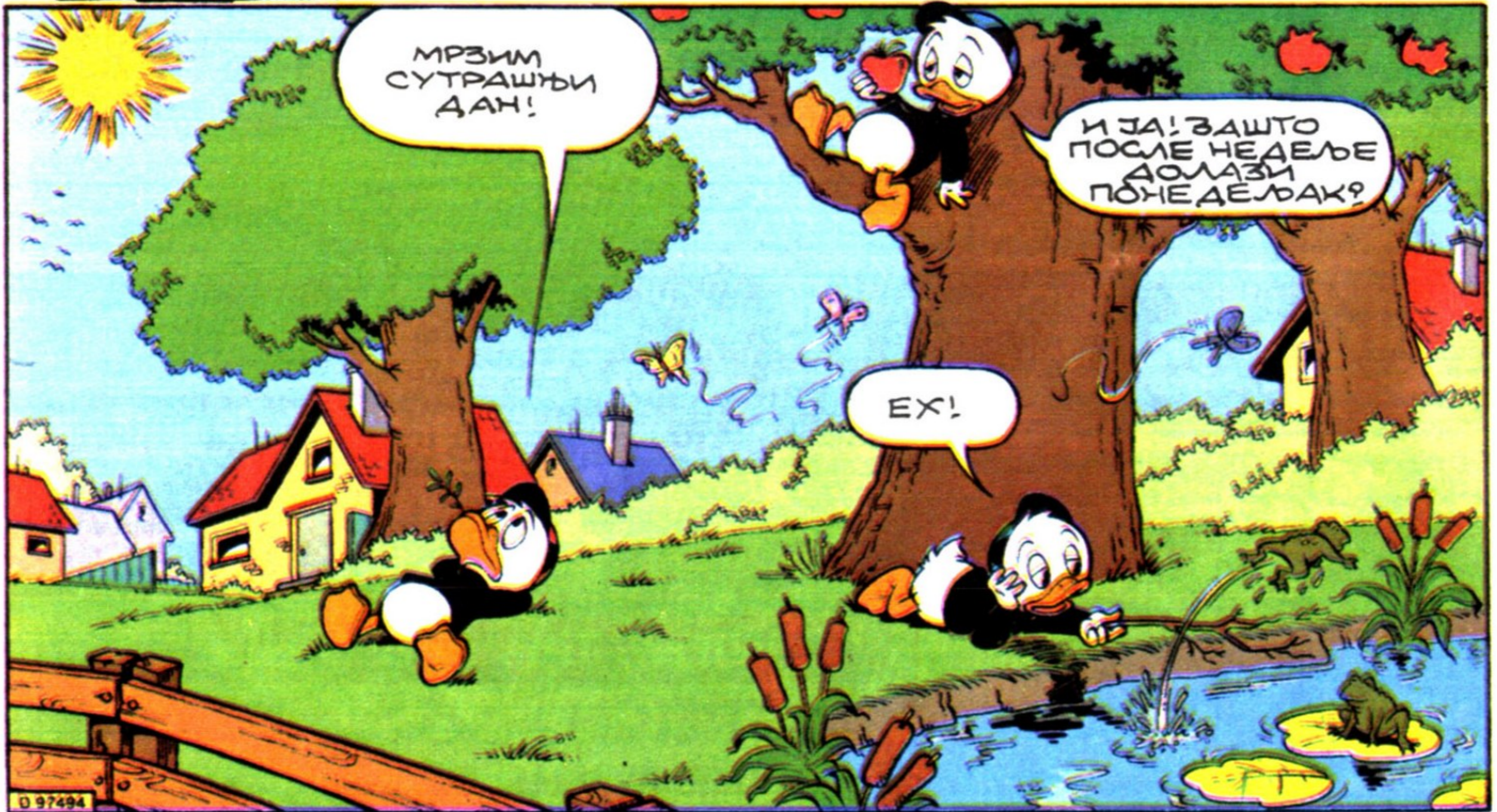



ОНА ЈЕ У СВОЈОЈ ВИКЕНДИЦИ!

СТВАРНО?
А ГДЕ
ЈЕ ТО?



ГОРЕ, У ПЛАНИНИ! ИМА БРВ-
НАРУ НА ЈАСТРЕБОВОМ ГНЕЗДУ!

СИГУРНИ СТЕ
ДА ЋЕ
СУТРА ДА СЕ
ВРАТИ?



ИХ! БИЋЕ
НА ВРЕМЕ
У ШКОЛИ!

ЊУ НИШТА НЕ
МОЖЕ ДА СПРЕЧИ!



МОЖДА
БИСМО
МИ
МОГЛИ!

ИМАШ НЕКИ
ПЛАН?



ДАКЛЕ,
ДО БРВНАРЕ
СЕ ИДЕ
ПРЕКО
ВИСЕЛЕТ
МОСТА!

ТРЕБА ДА
ГА УКЛО-
НИМО
И УЧИТЕЉИ-
ЦА ЋЕ!!

„ДУГО
ОСТАТИ НА
ЈАСТРЕ-
БОВОМ
ГНЕЗДУ!“



САМО ДА НАБЕМО ПРЕВОЗ
ДО ПЛАНИНЕ!

СТОПИРАЋЕМО
ОВАЈ
КАМИОН!



КУДА СТЕ СЕ ЗА-
ПУТИЛИ, ДЕЧАЦИ?

У ПЛАНИНУ, ДО
ЈАСТРЕБОВОГ
ГНЕЗА!
МОЖЕТЕ ЛИ ДА
НАС ПОВЕ-
ЗЕТЕ АДО
ПУТА?



ОДЛИЧНО! ДОБИЋЕМО
НА ВРЕМЕНУ!

ДО МРАКА
ЋЕМО
ВЕЋ БИТИ
КОД
КУЋЕ!



ШКОЛА ЈЕ ЗА
ЗАХА, НЕУКОГ
ПРВАХА...

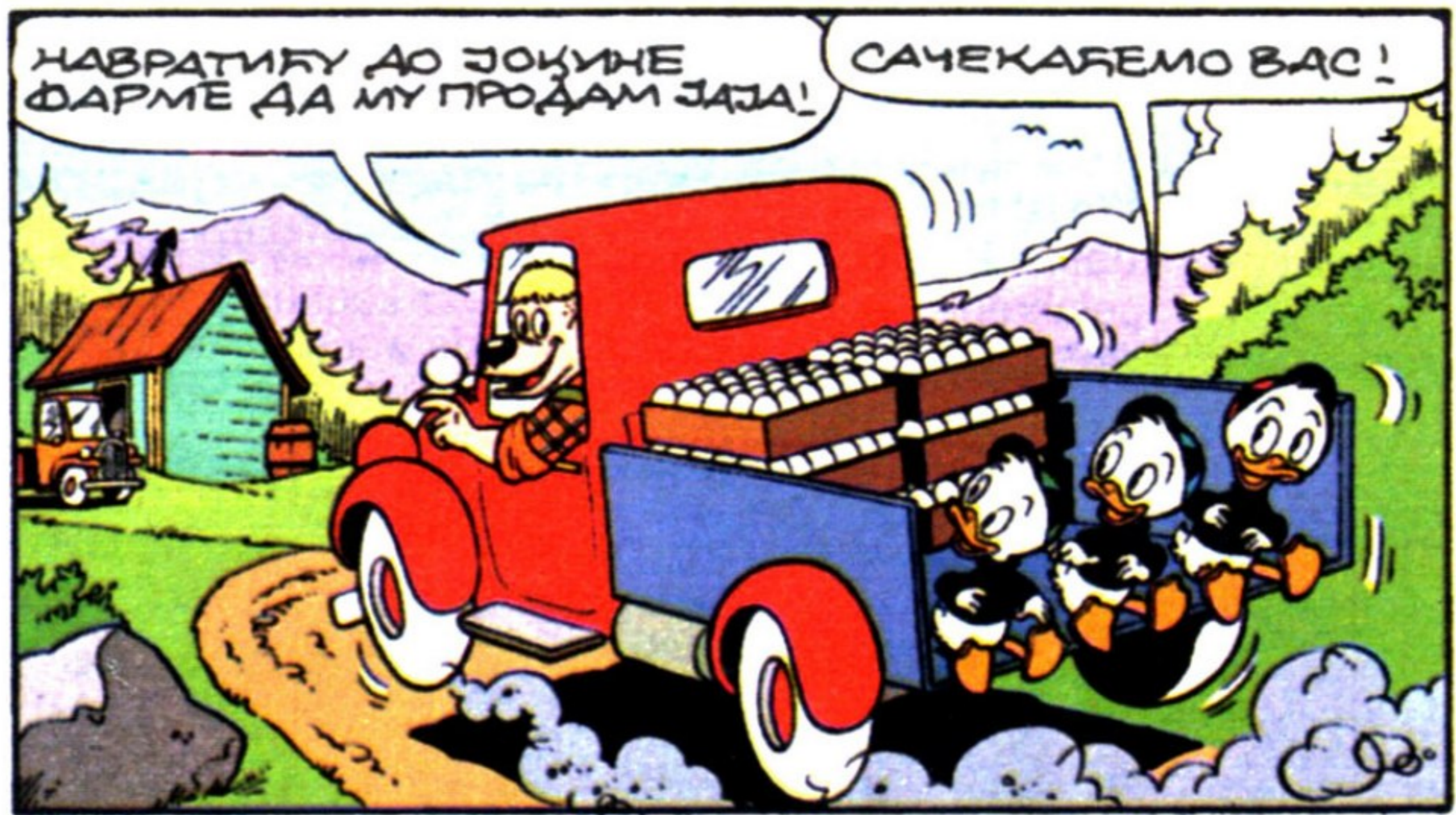

НАВРАТИЋУ ДО ЈОКИНЕ
ФАРМЕ ДА МУ ПРОДАМ ЈАЈА!

САЧЕКАЋЕМО ВАС!



ЗДРАВО,
ЈОКО,
КУКО
СТА-
РА!

ОТКАД ТЕ
НИСАМ
ВИДЕО, МИЛЕ!

КЛАП!



УЗЕКУ ДЕСЕТ
КАРТОНА!
ЈЕСУ ЛИ
ЈОШ УВЕК
ДИНАР?

ПОСКУПЕЛА СУ!
САДА ИМ ЈЕ ЦЕНА
ДИНАР И ДВАДЕСЕТ,
ПЛУС ПРЕВОЗ ТРИ
ПОСТО!



ХУХ!
КОЛИКО ЈЕ ТО ПАРА?
САД БУ ДА
ИЗРАЧУНАМ...

ЗАР БЕ
НАПАМЕТ
ДА РАЧУ-
НА?

НАРАВНО!
НИЈЕ
ТО
ТАКО
ТЕШКО!
БРВО
БЕ ОН!



ПОСЛЕ
ПОЛА
САТА...

ЈАЈА СУ ТРИ-
ДЕСЕТ ШЕСТ ДИ-
НАРА... АЛИ
ОНИХ ТРИ ПО-
СТО...

ЈА
БУ
ТО ДА
ИЗРА-
ЧУ-
НАМ!

ТРЕБА ИМ
ЦЕО ДАНИМА-
МО ЛИ ПАПИР
И ОЛОВКУ?



ДАКЛЕ, ЦЕНА
ЈАЈА ПОМНО-
ЖЕНО СА ТРИ
ДЕСЕТ, ПЛУС
ПРОЦЕНАТ...

НАРАВНО! РАЧУНАЋЕМО
РАВОЈЕНО СА
ТРОЈИЦА!

ЈЕ ЛИ
ТО
ЈЕДНАЧИ-
НА?



ЈАЈ-
ЗАА...

ЕВО! ИЗРАЧУНАЛИ СМО КОЛИКО
ТРЕБА ДА ПЛАТИТЕ!

МУАРА СУ
ОВА ДАНА-
ШЊА
ДЕЗА!

И ДОБРИ СУ
МАТЕМАТИ-
ЧАРИ!

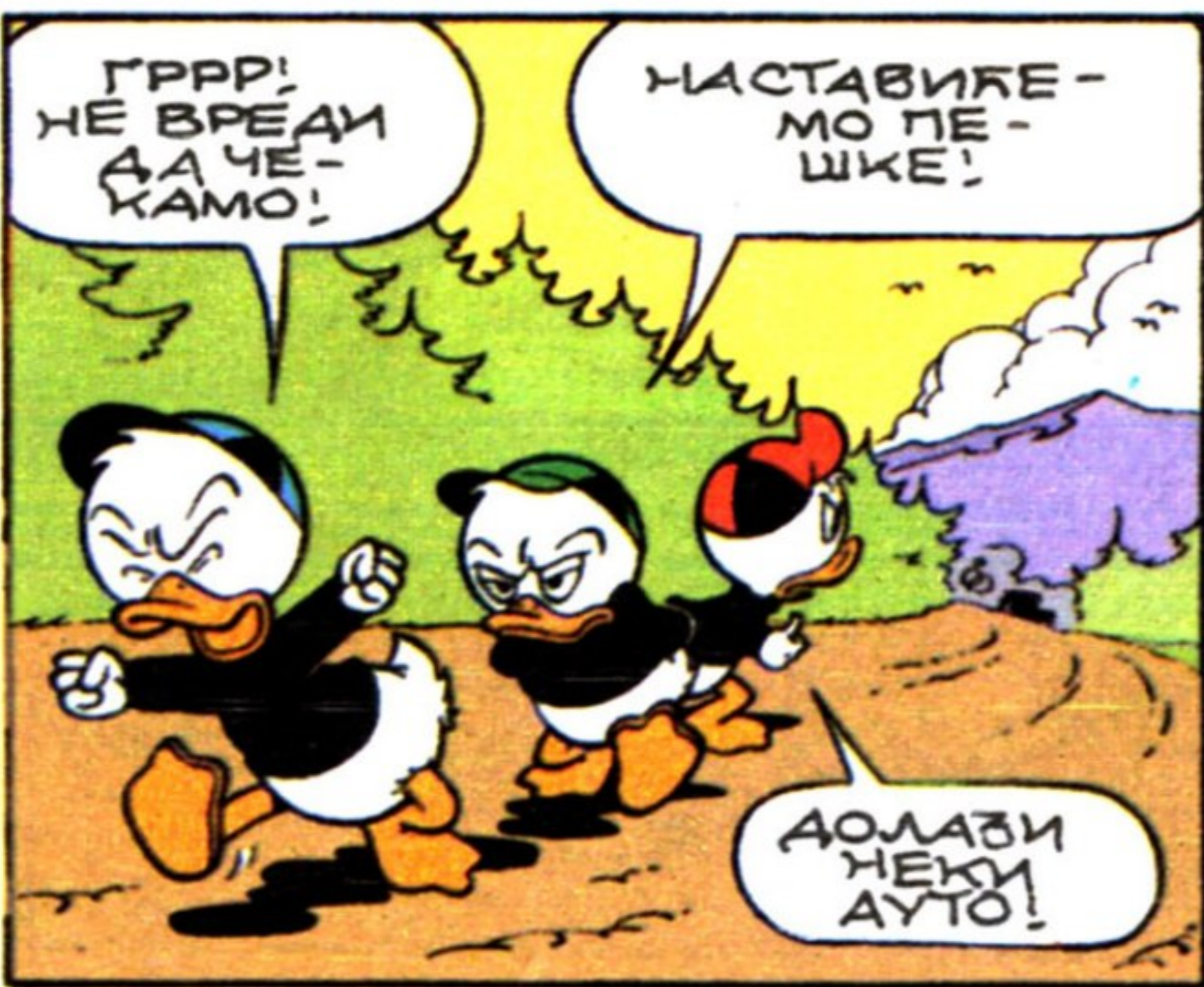
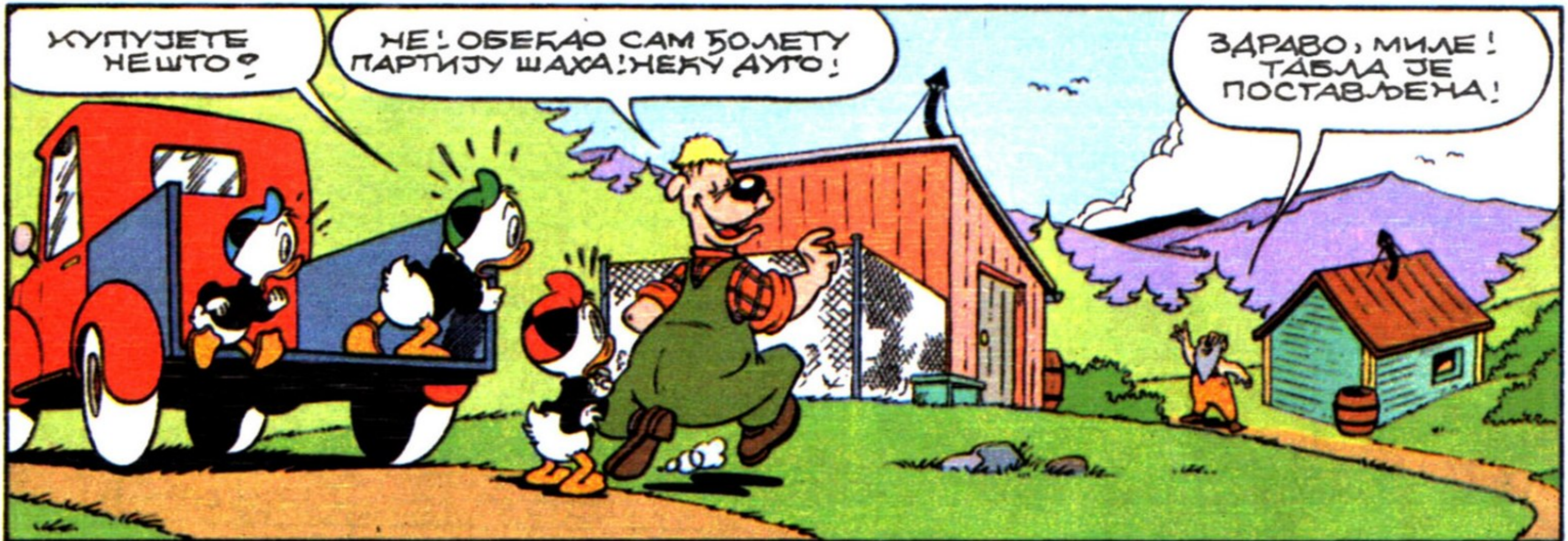
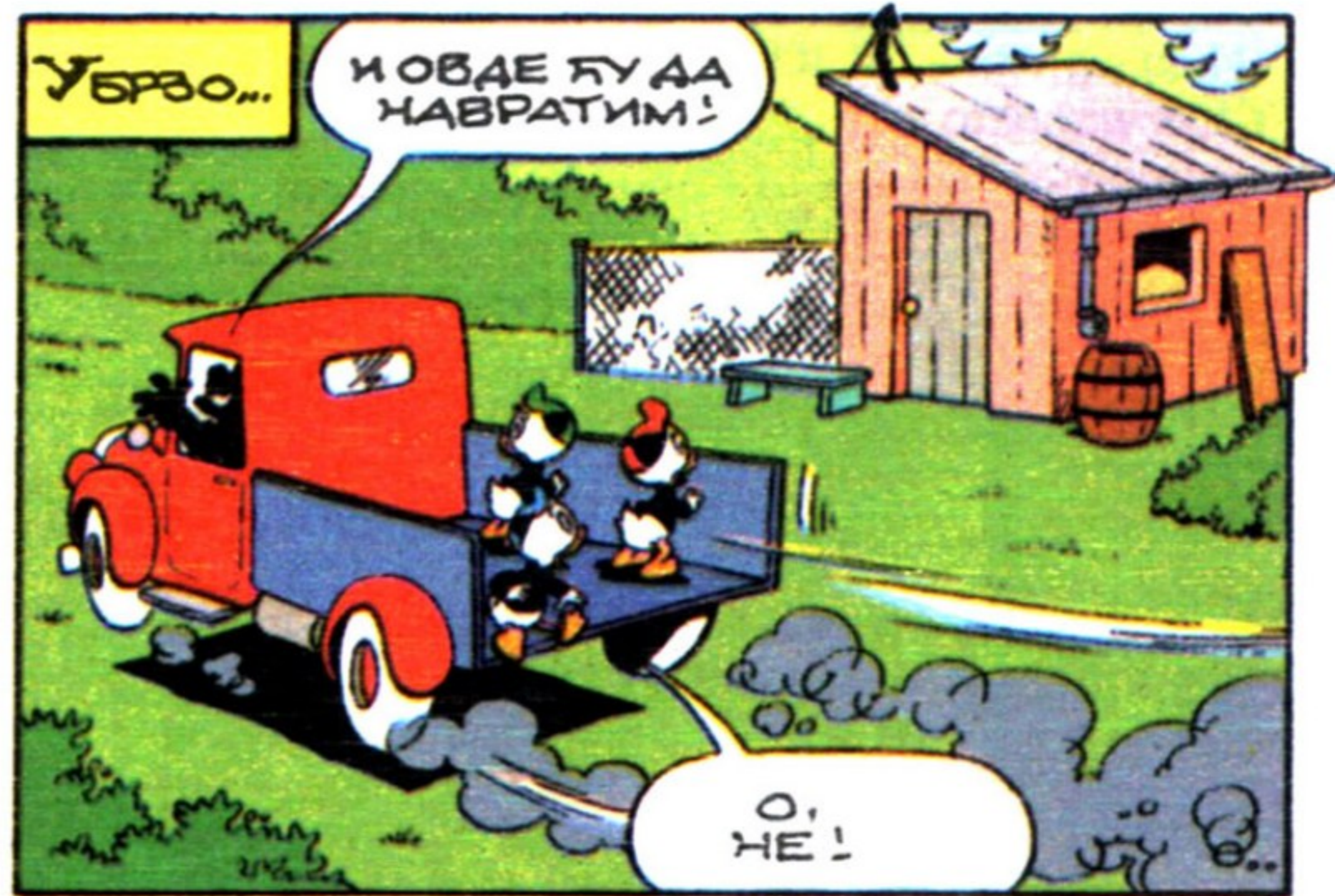

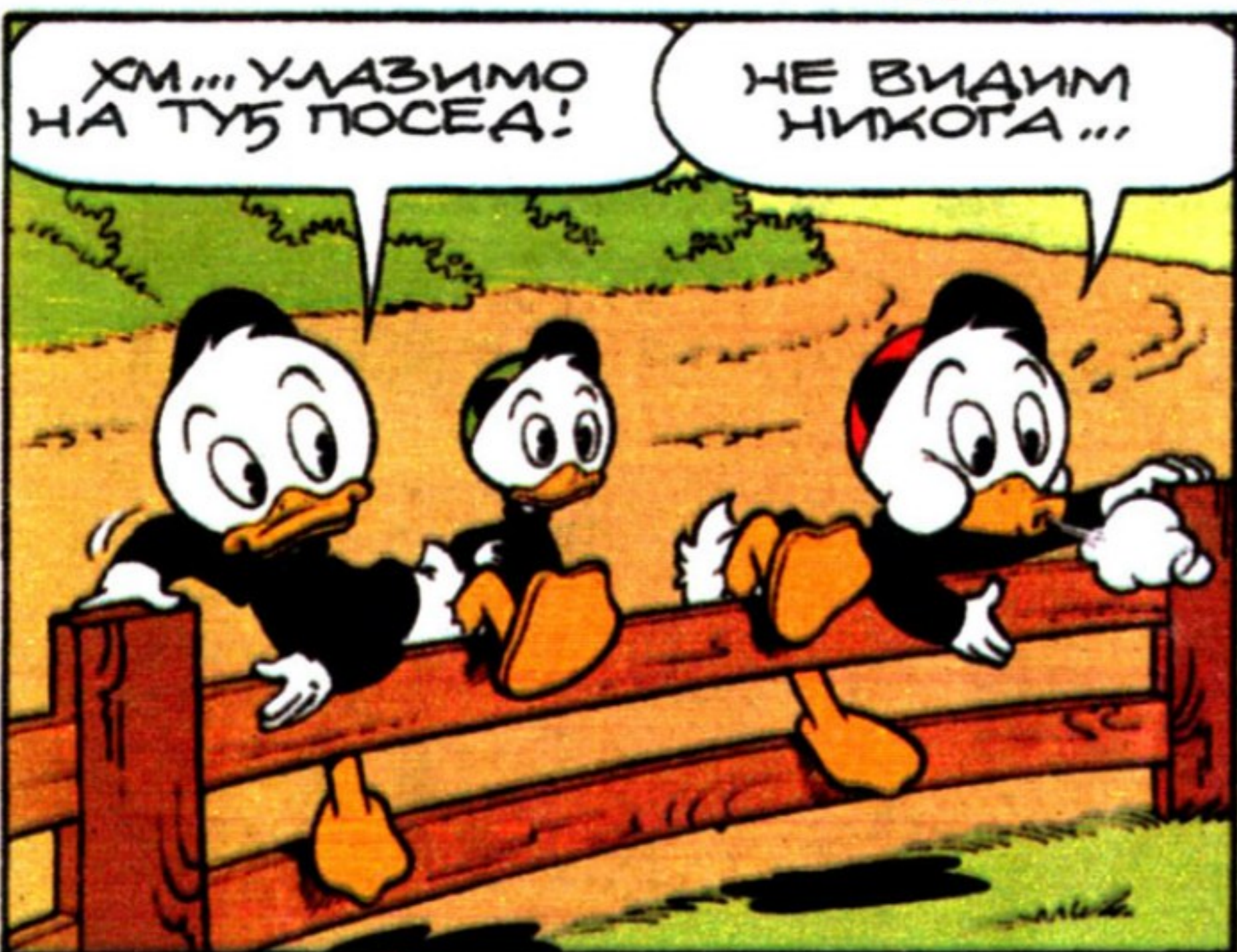
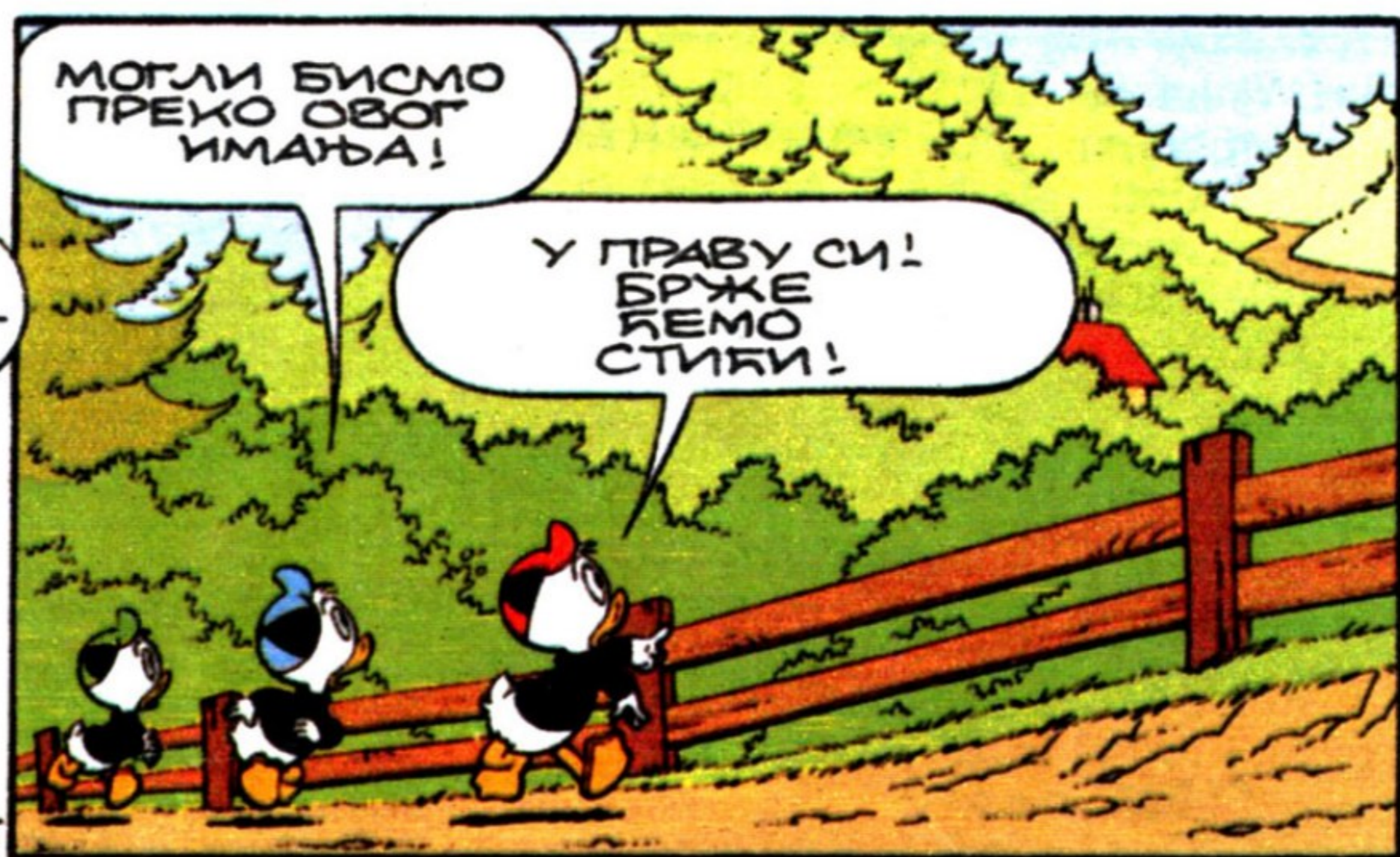
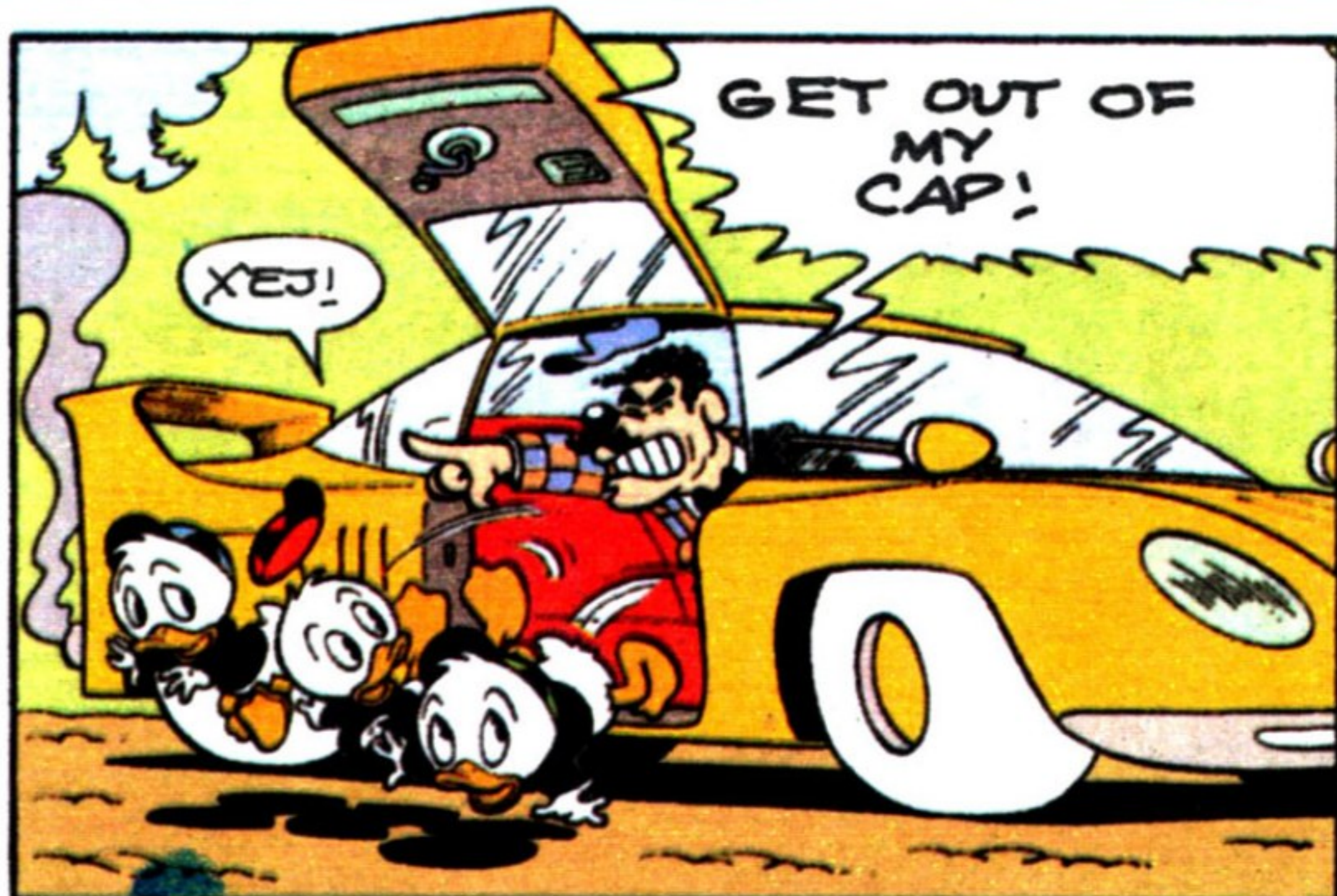
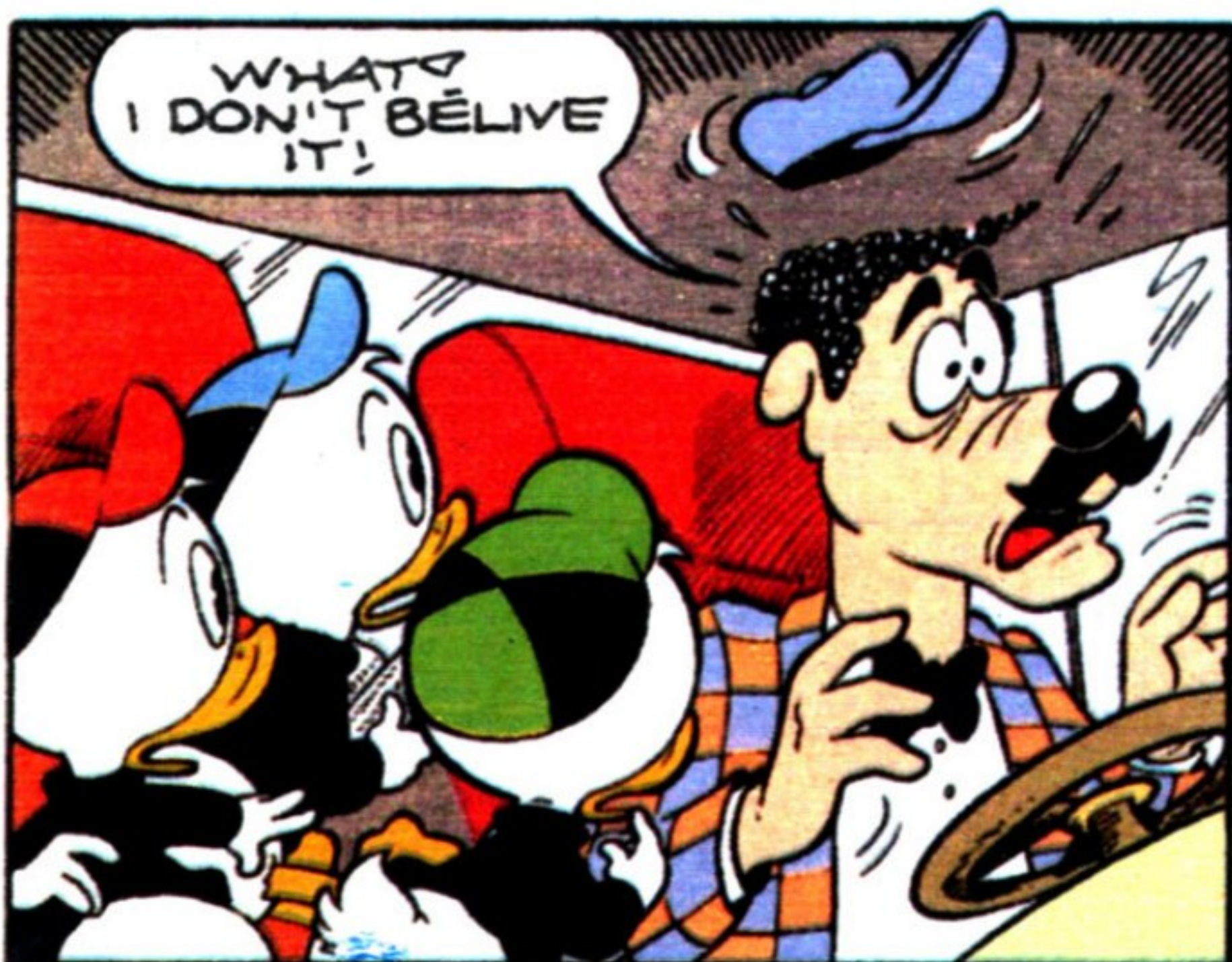
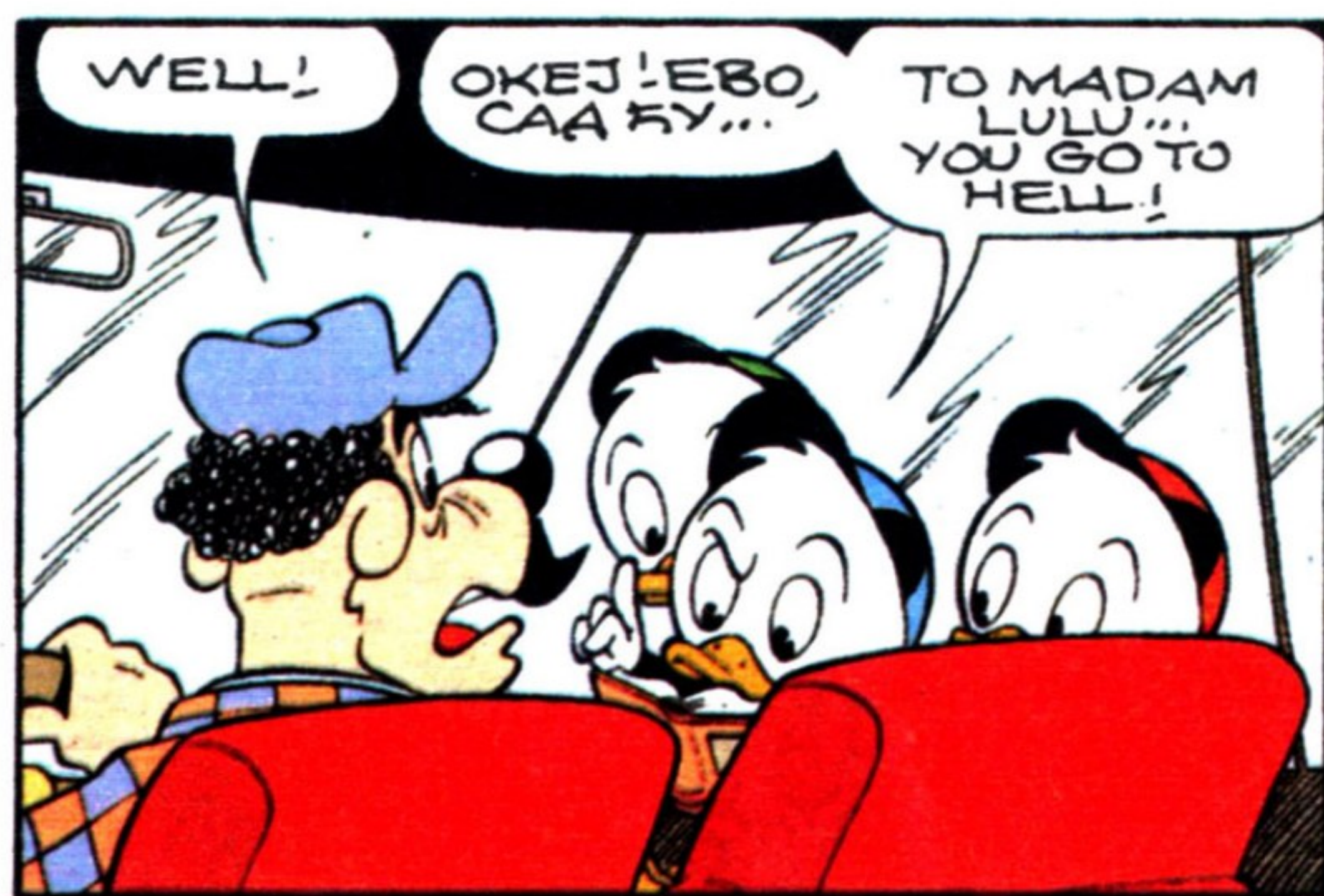

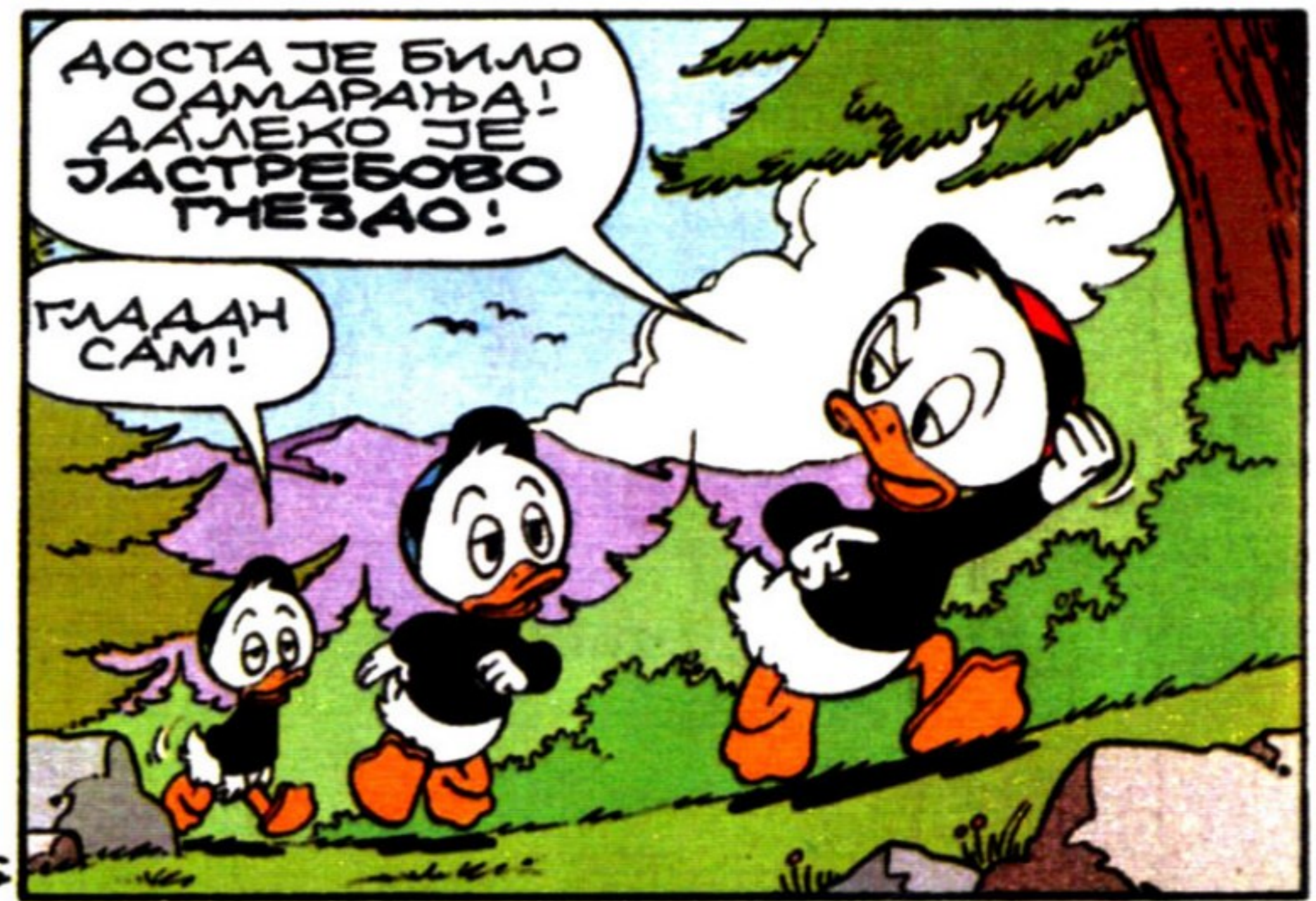
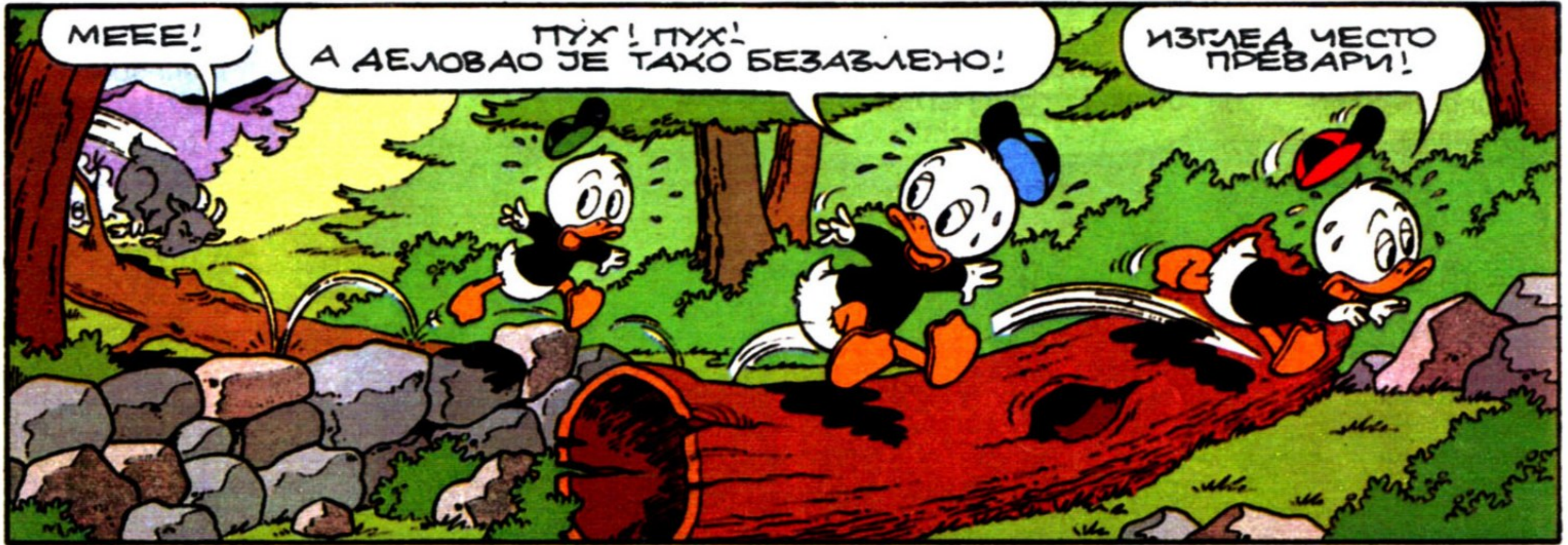
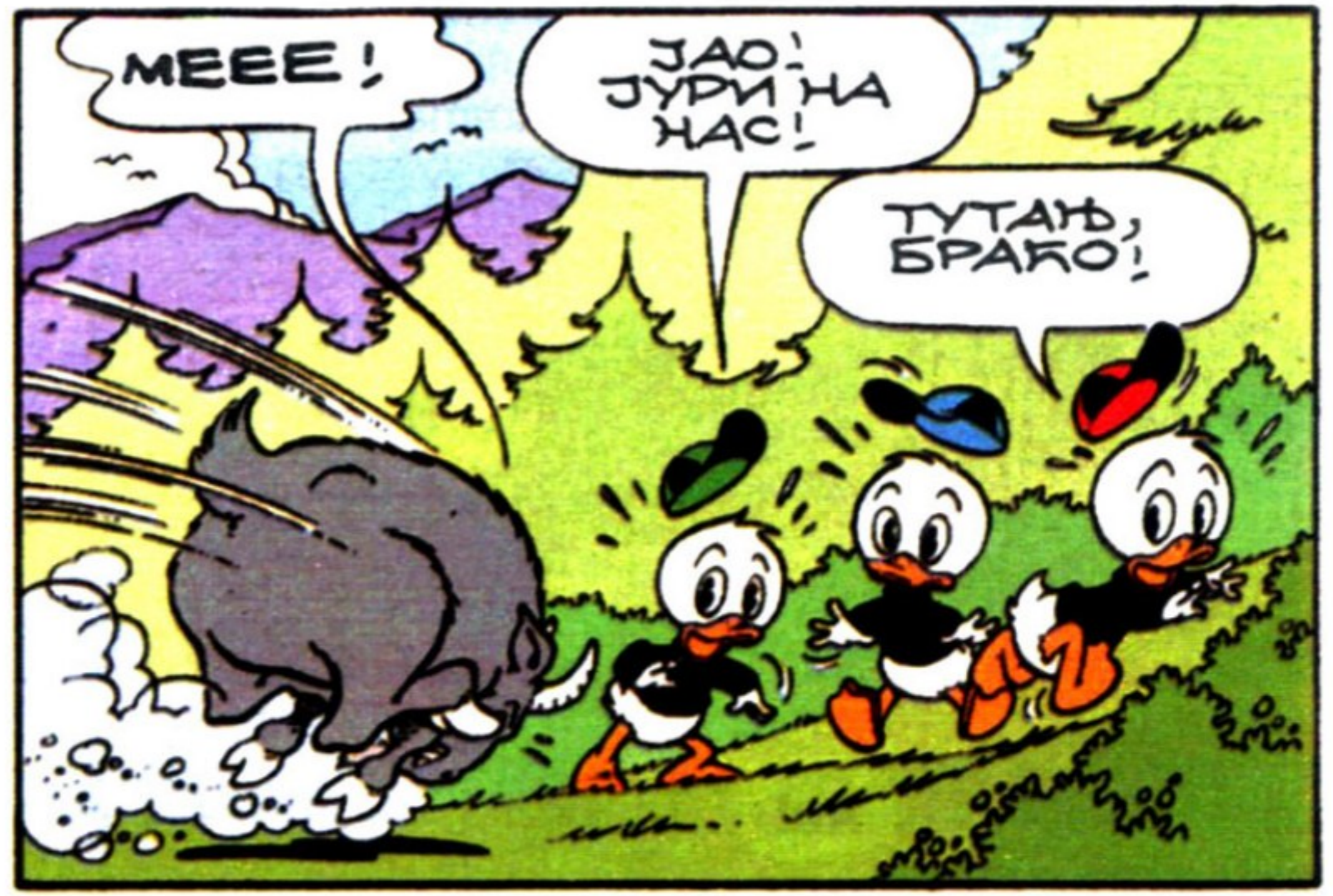

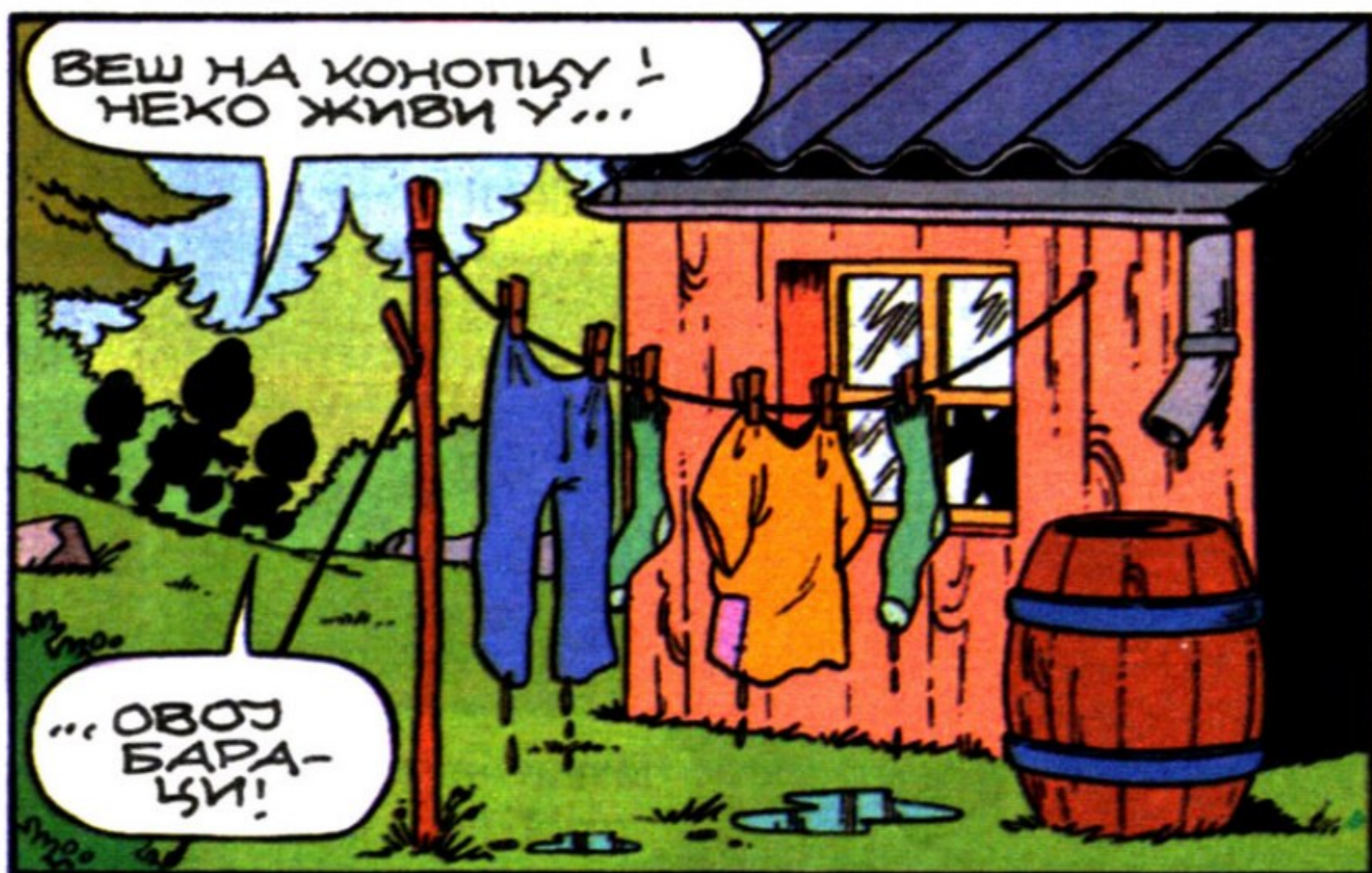

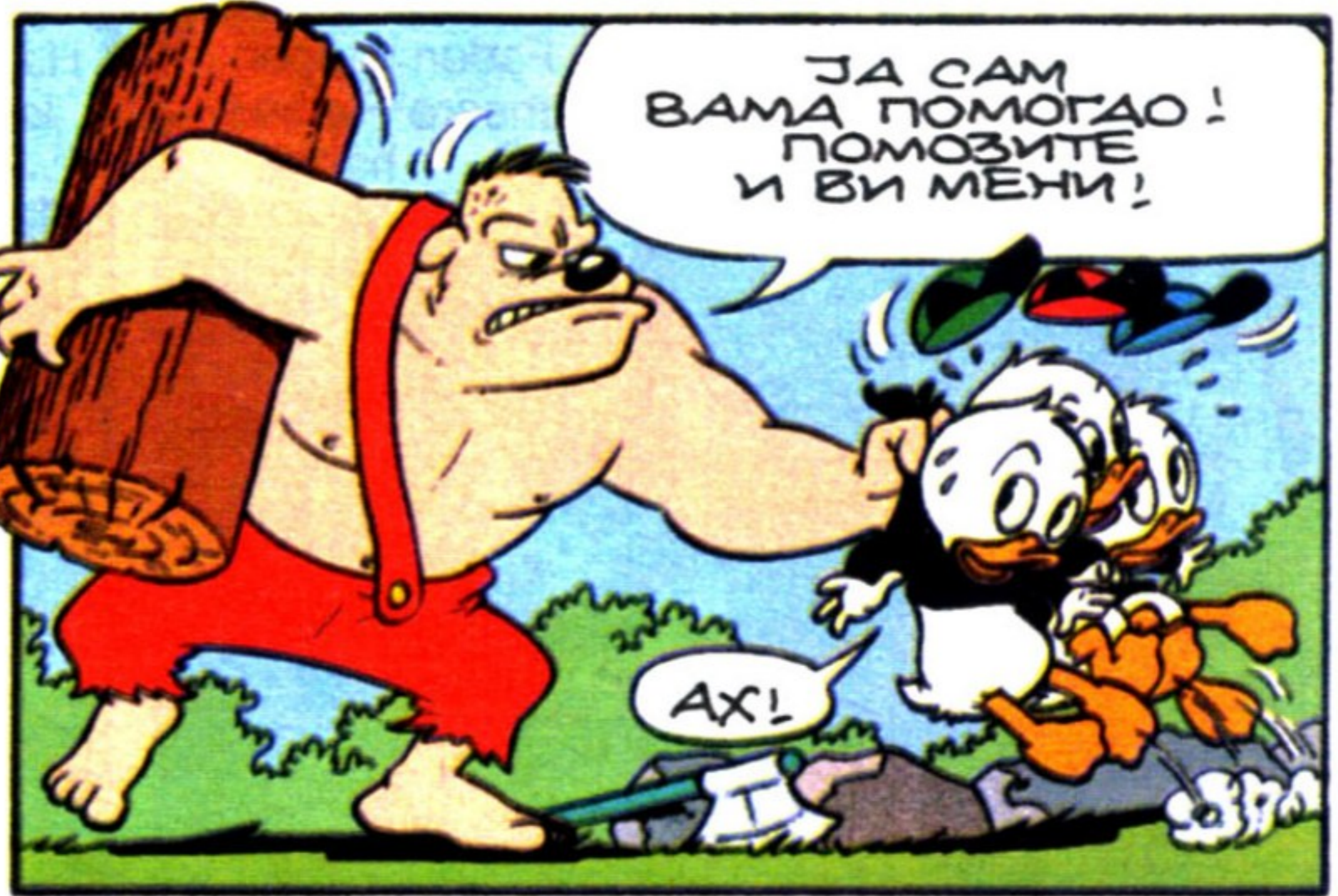
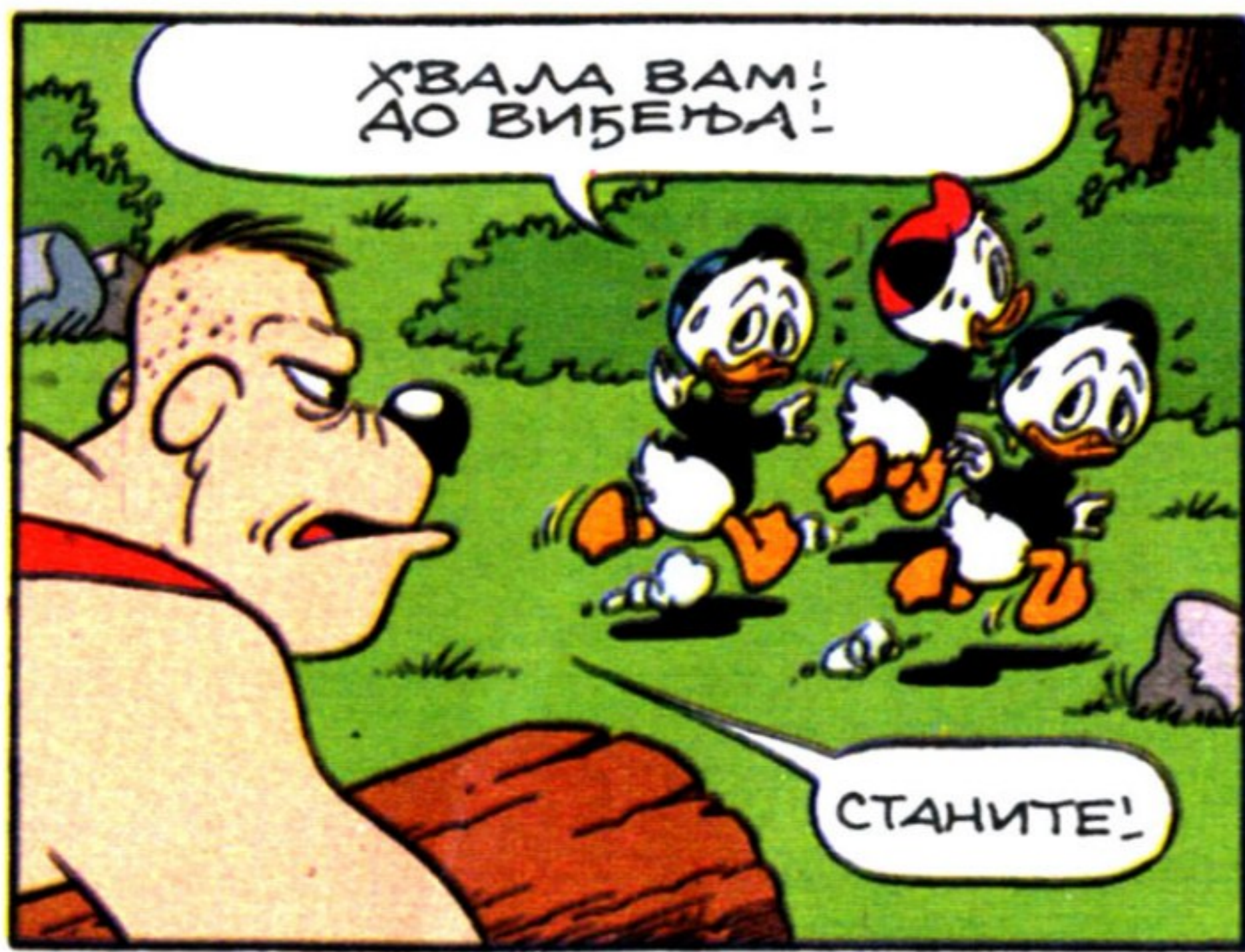

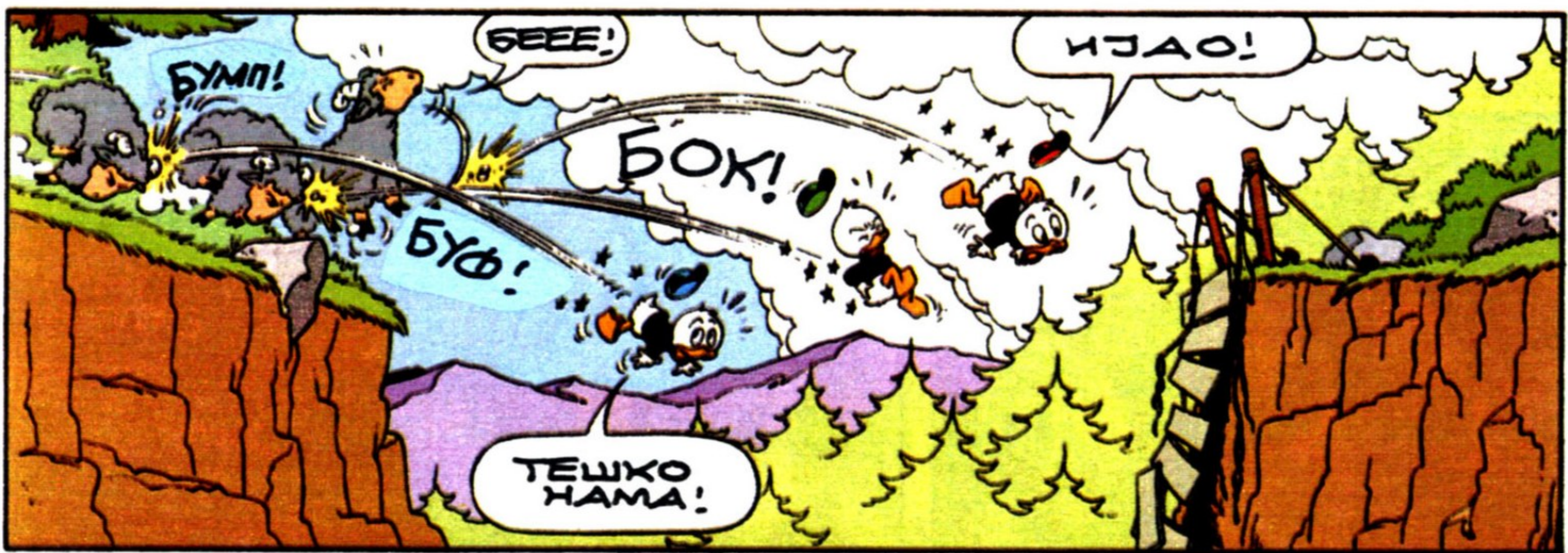
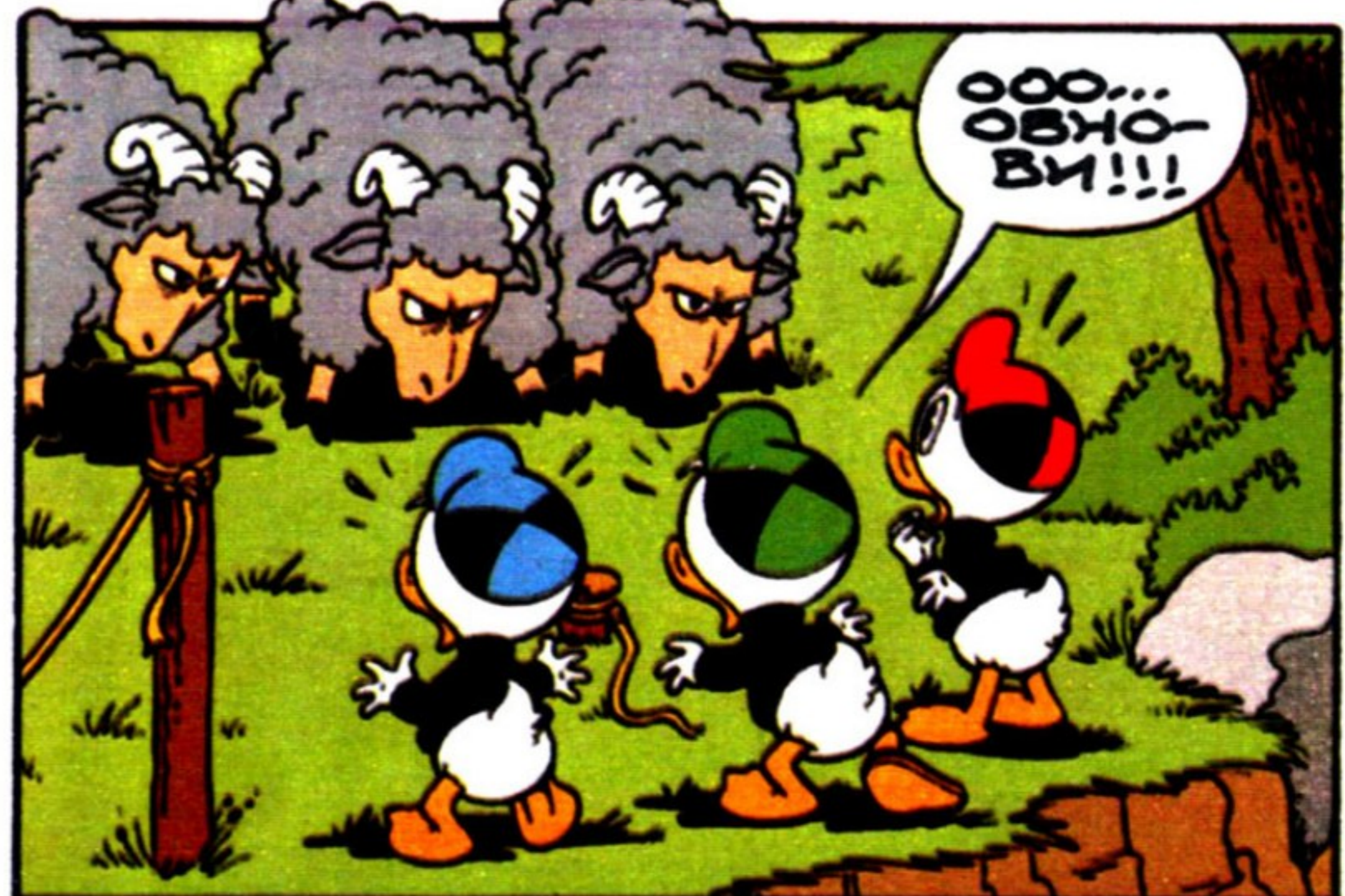

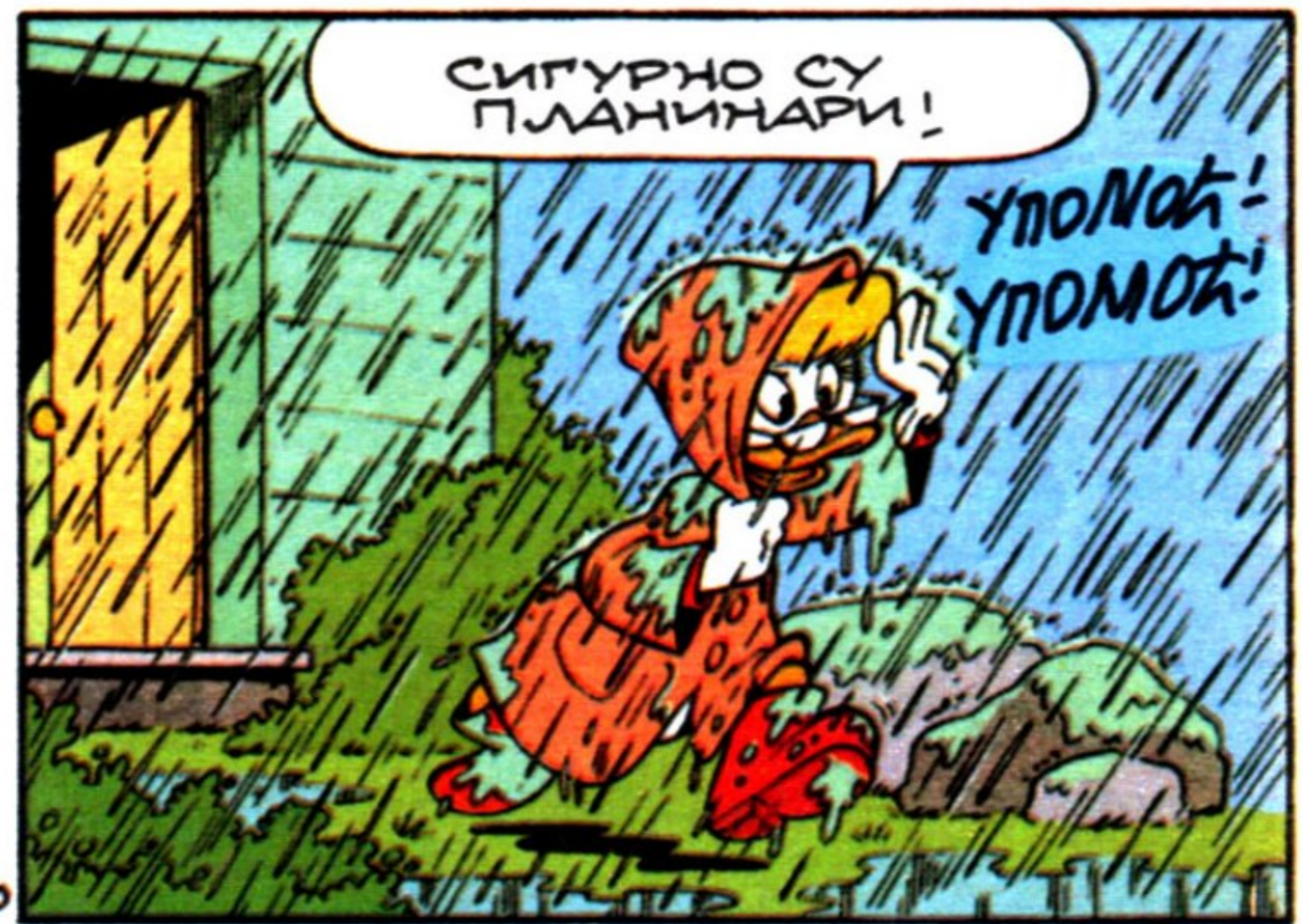
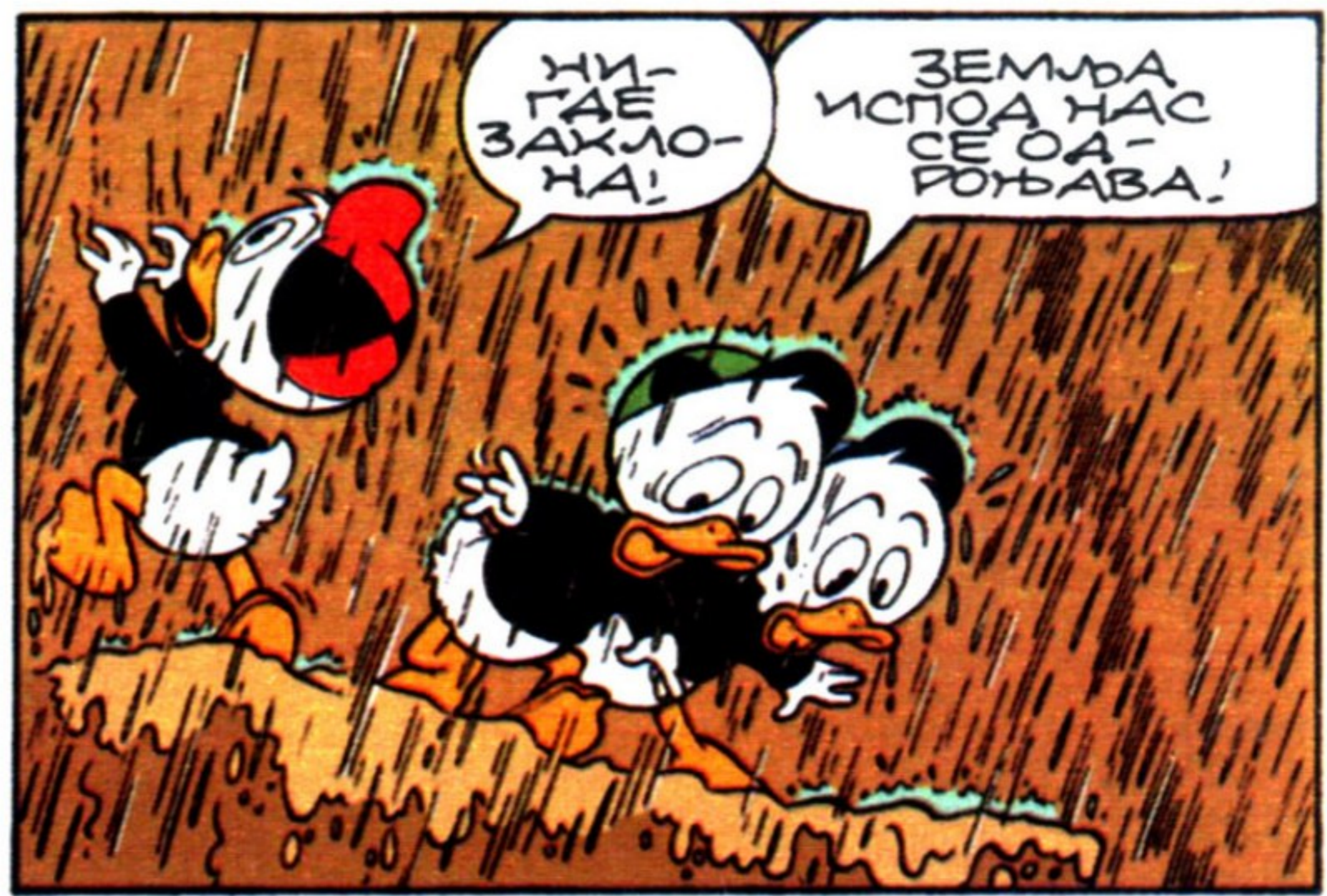
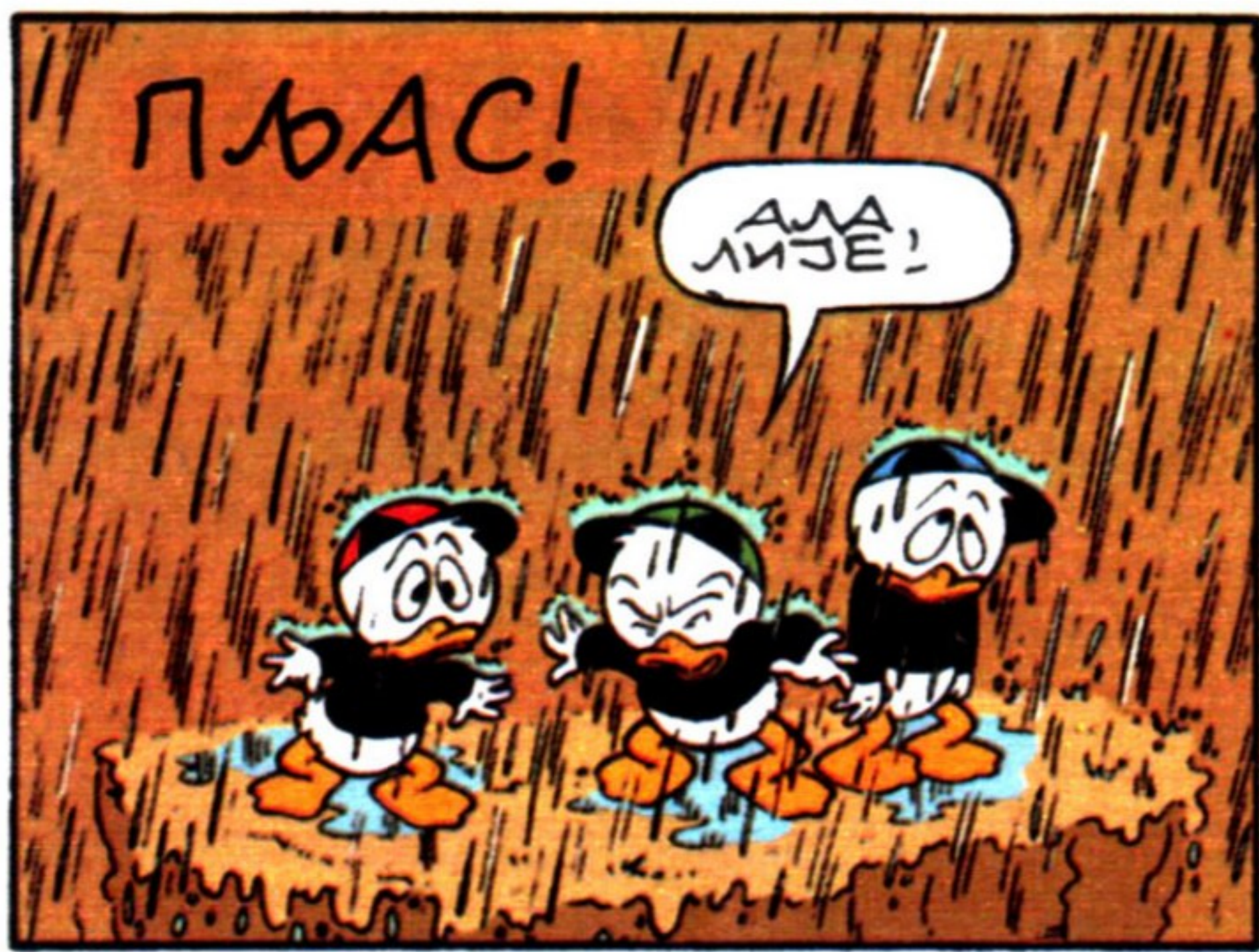

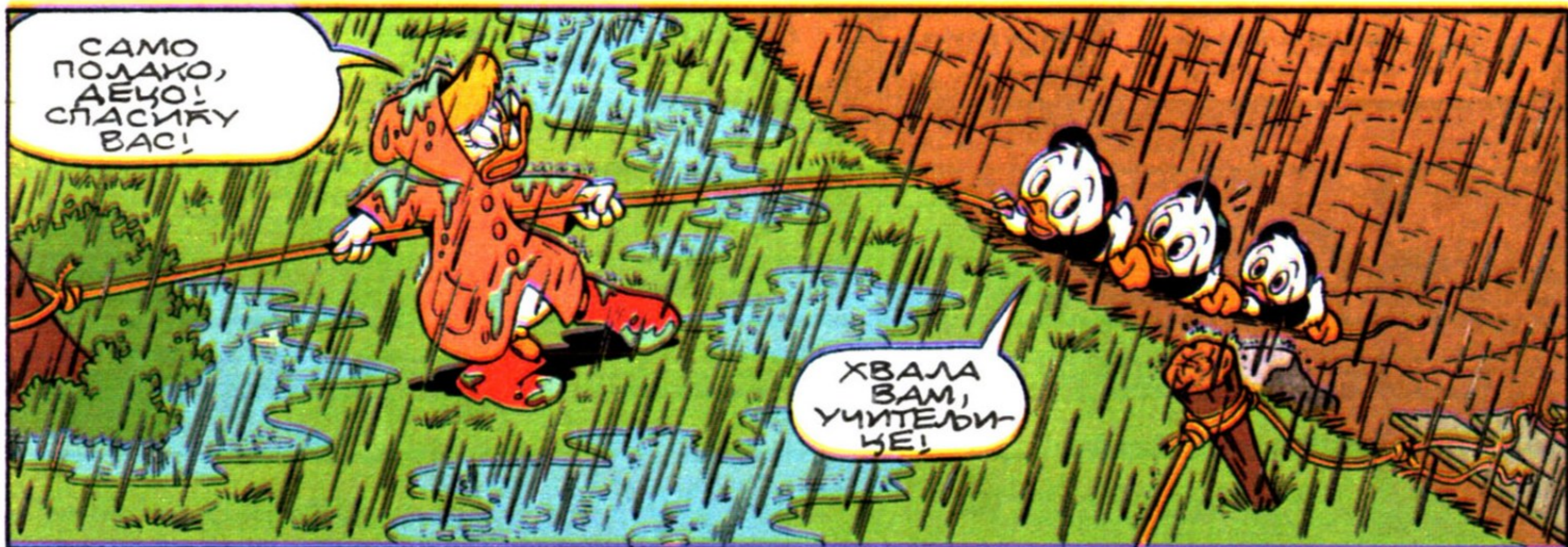
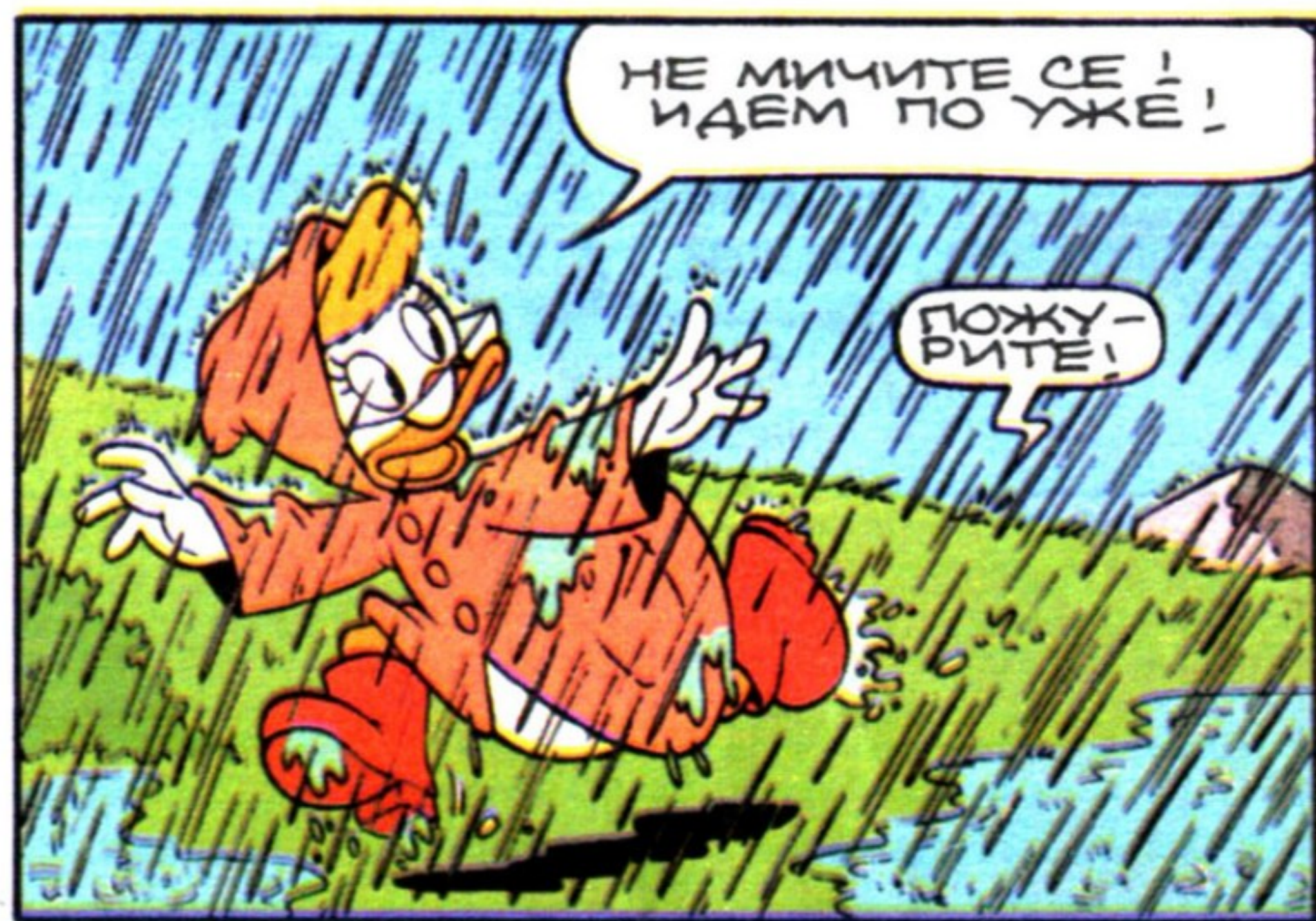

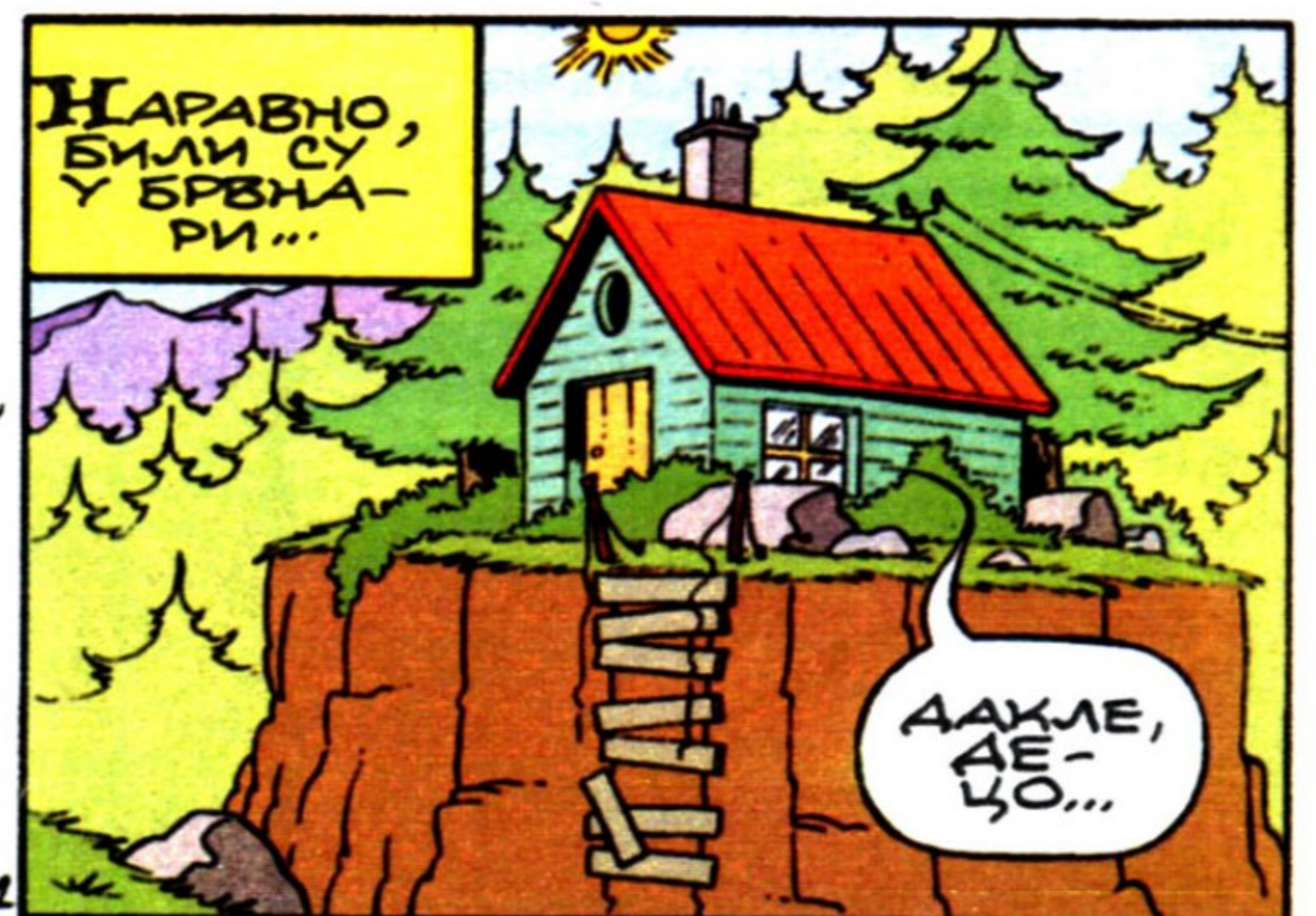
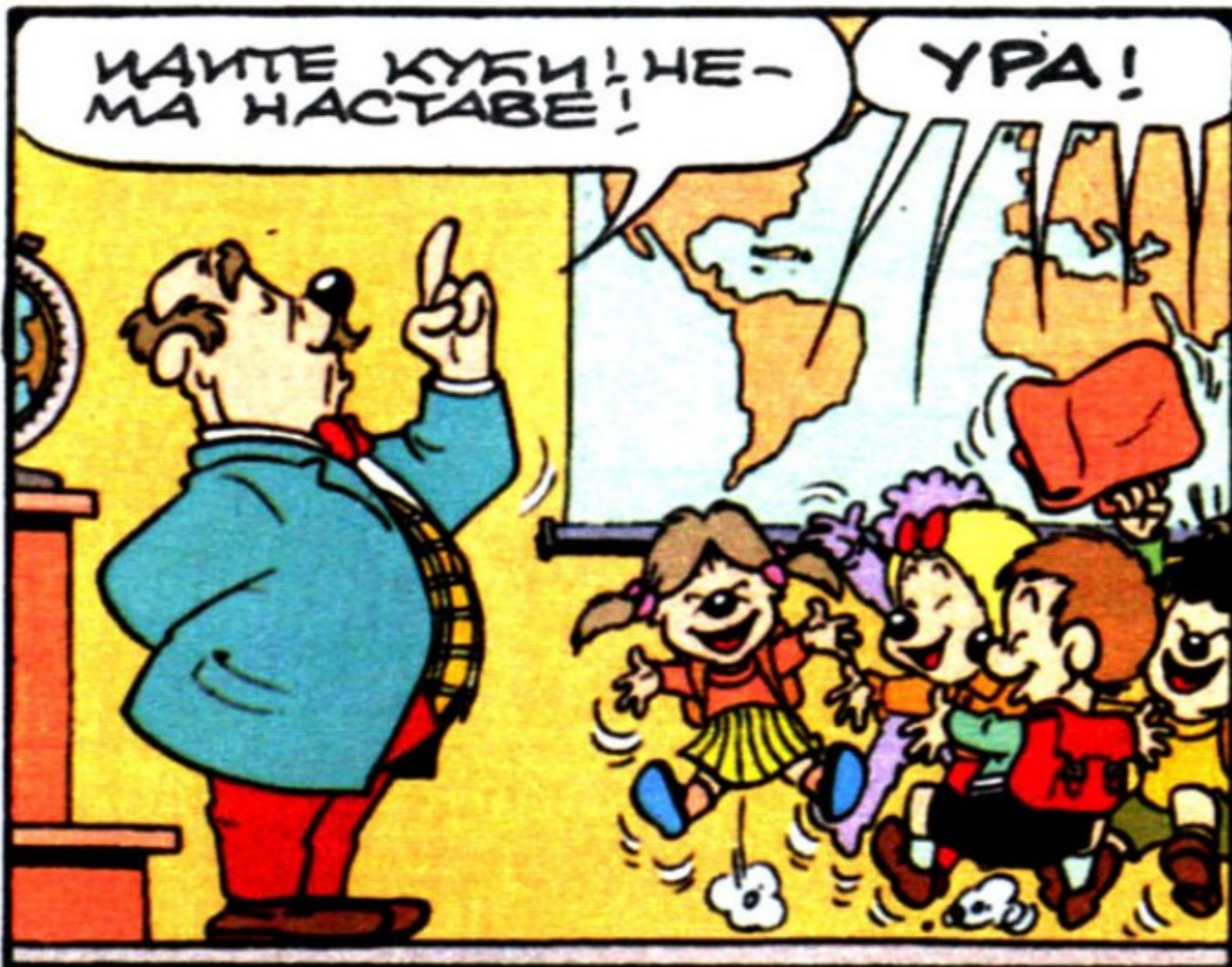

Плутон

WALT DISNEY'S

Њубна мотра



РУЖИМ С НОВИ МУЧЕ ПЛУТОНА УВЕК КАД ЗА ВЕЧЕРУ ПРЕВИШЕ ЈЕДЕ, ПРОТОНЕ ГА РАЗНА ЧУДОВИШТА...

WWDC 189 B

ЈА ЧУДОВИШТЕ ИЗ ОВОГ СНА БИЛО ЈЕ БАШ УПОРНО...



ПРЕСТРАШЕН, ПЛУТОН СЕ ПРОБУДИО И СКОЧИО...

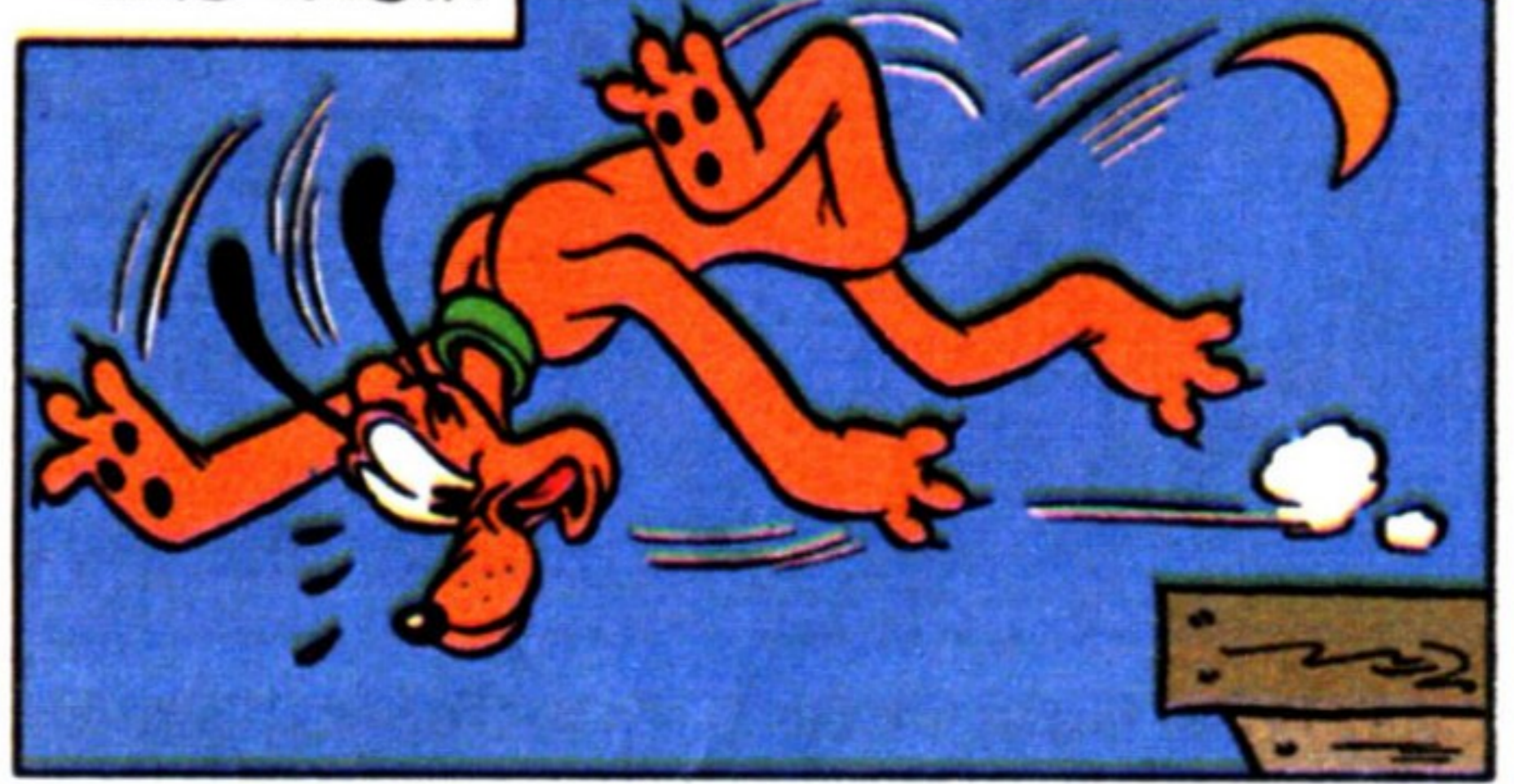

... ПРАВО У РЕКУ. ЗАБОРАВИО ЈЕ ДА СУ МИКИ, ШИША И ОН У КУЋИЦИ НА СПЛАВУ...

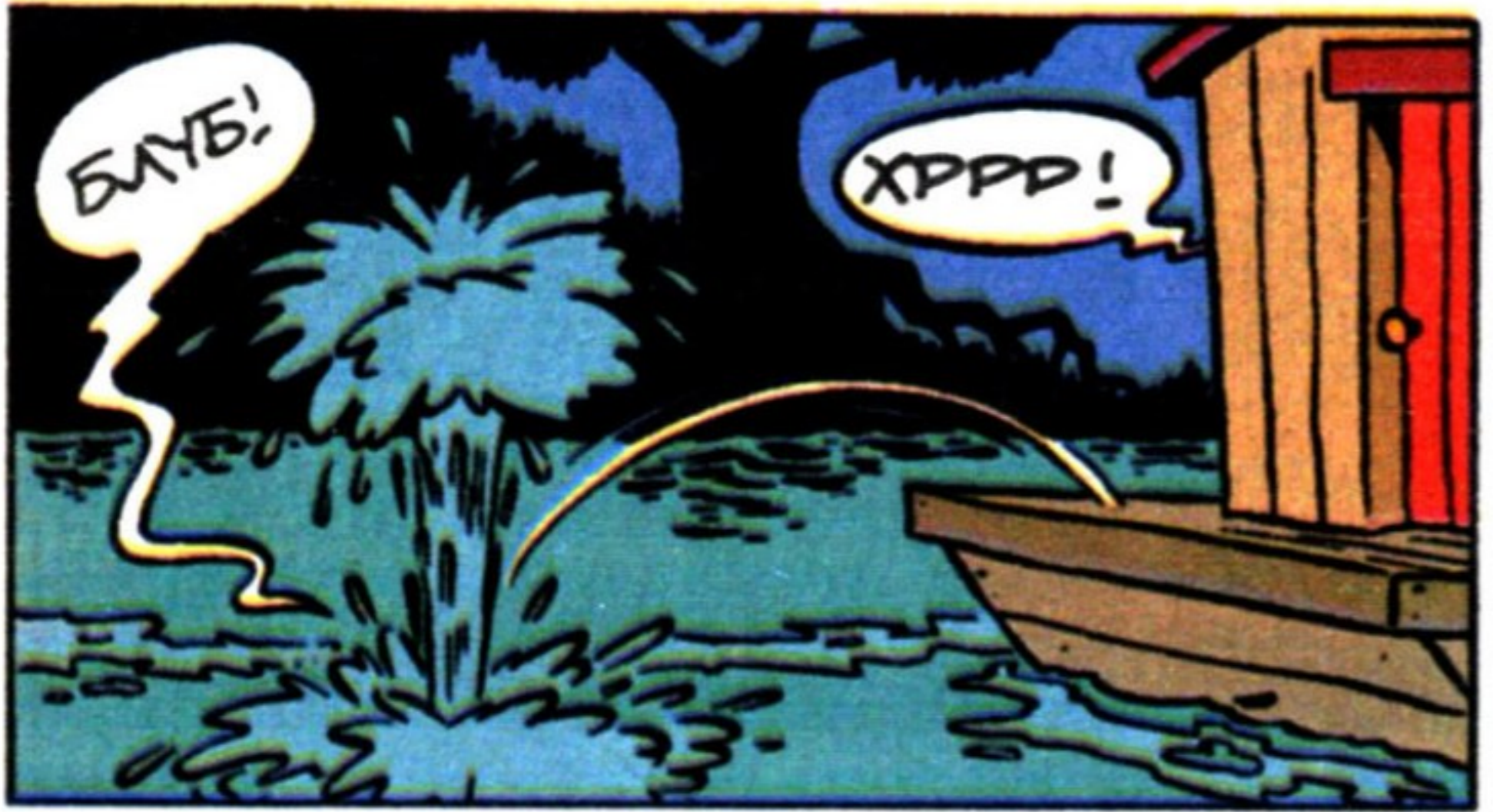

ВОДА ЈЕ БИЛА БРЗА, УЖАСНУТ, ПЛУТОН ЈЕ СХВАТИО ДА СЕ УАДЉИО ОД СПЛАВА...



СРЕЂОМ, ПОРЕД ЊЕГА ЈЕ ПЛУТАЛО НЕКО ДЕБЛО, ПЛУТОН СЕ ПОПЕО ДА ПРЕДХУНЕ...



ЈА ЛИ КАКВО ЈЕ ОВО ДЕБЛО?

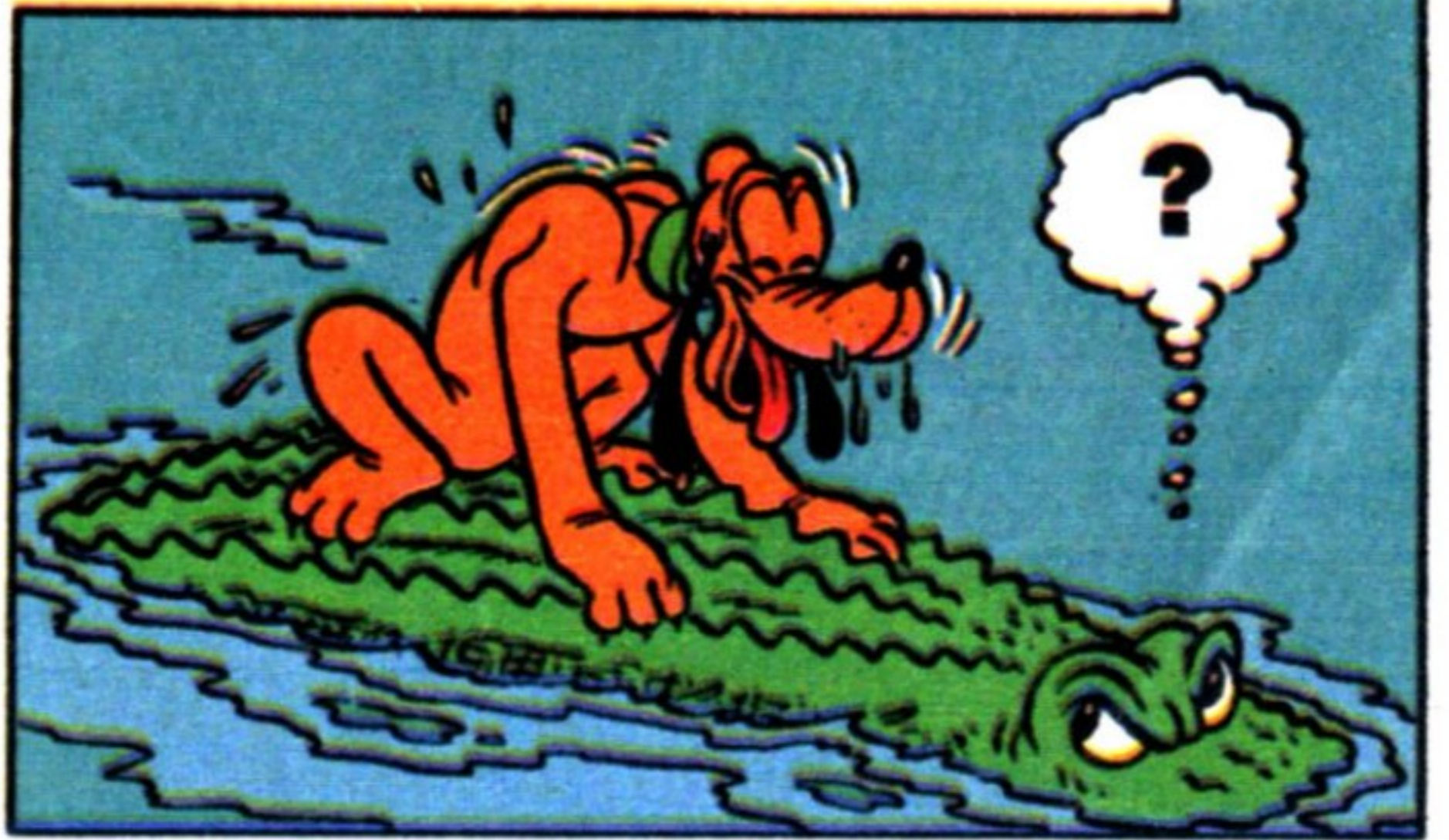

ПА ТО ЈЕ КРОКОДИМ. ИСКЕ-
ЗНО ЈЕ СВА 64 ЗУБА...

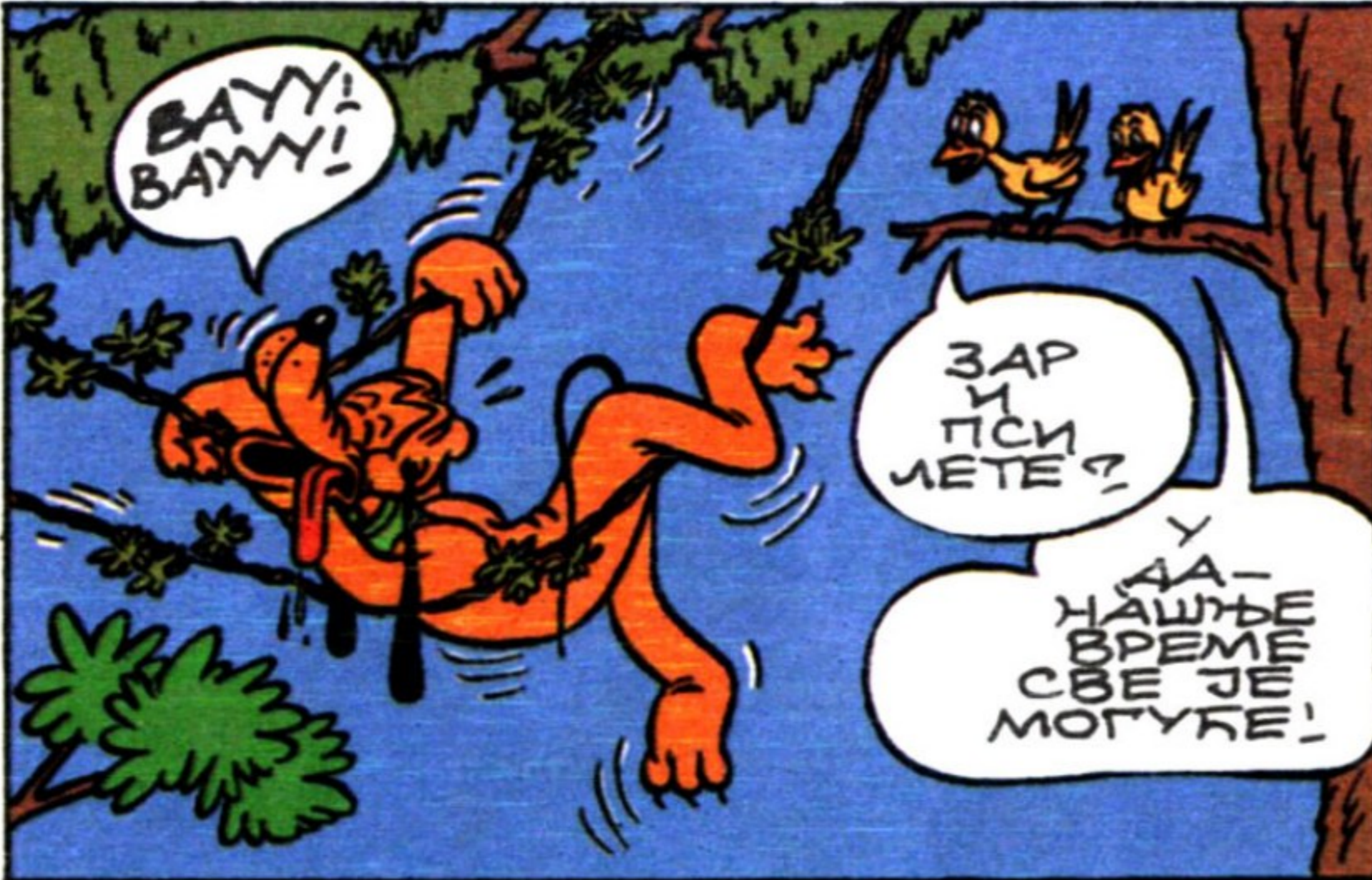
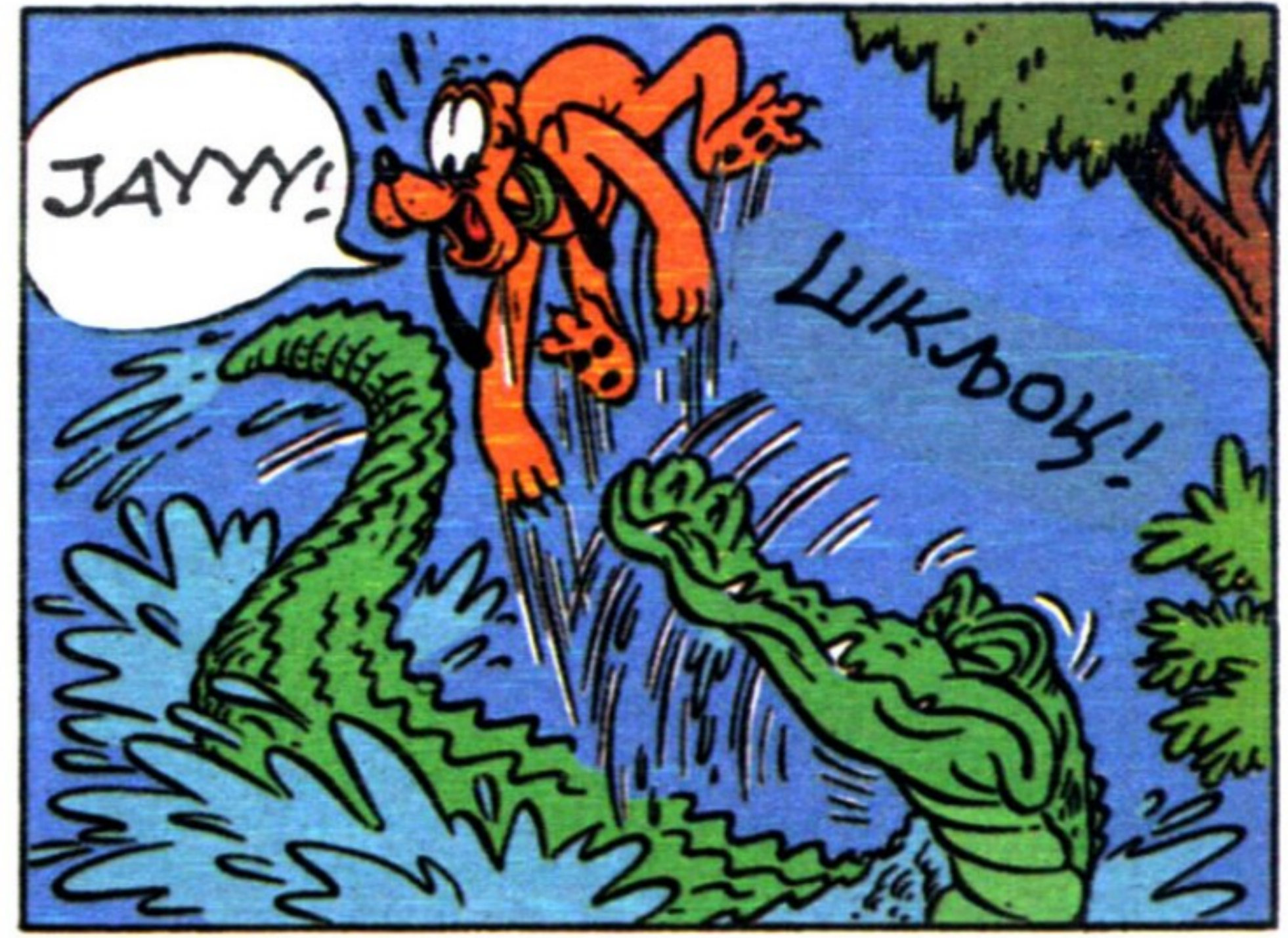

АКО ЛЕТЕ, МОРАЈУ И АА
СЛЕТЕ...



НЕДАЛЕКО ОДАТЛЕ, КРОЗ ШУМУ ЈЕ
ТУМАРАО И ОДБЕГЛИ РОБИЈАШ...



УМОРНО САМ СЕ ОД
ЛУТАЊА! ДА ИМАМ
ПСА, ОН БИ МЕ ЗА-
ЧАС ИЗВЕО НА
ПУТ!



И ПЛУТОН СЕ ОБРАДОВАО.
ЕВО СЛАСНОЦА...







Џ РУЖНИ СНОВИ КОЈИ ГА МУМЕ КАД СЕ ПРЕЈЕДЕ ?

БИШЕ ИХ СЕ НИЈЕ ПЛАШИО .

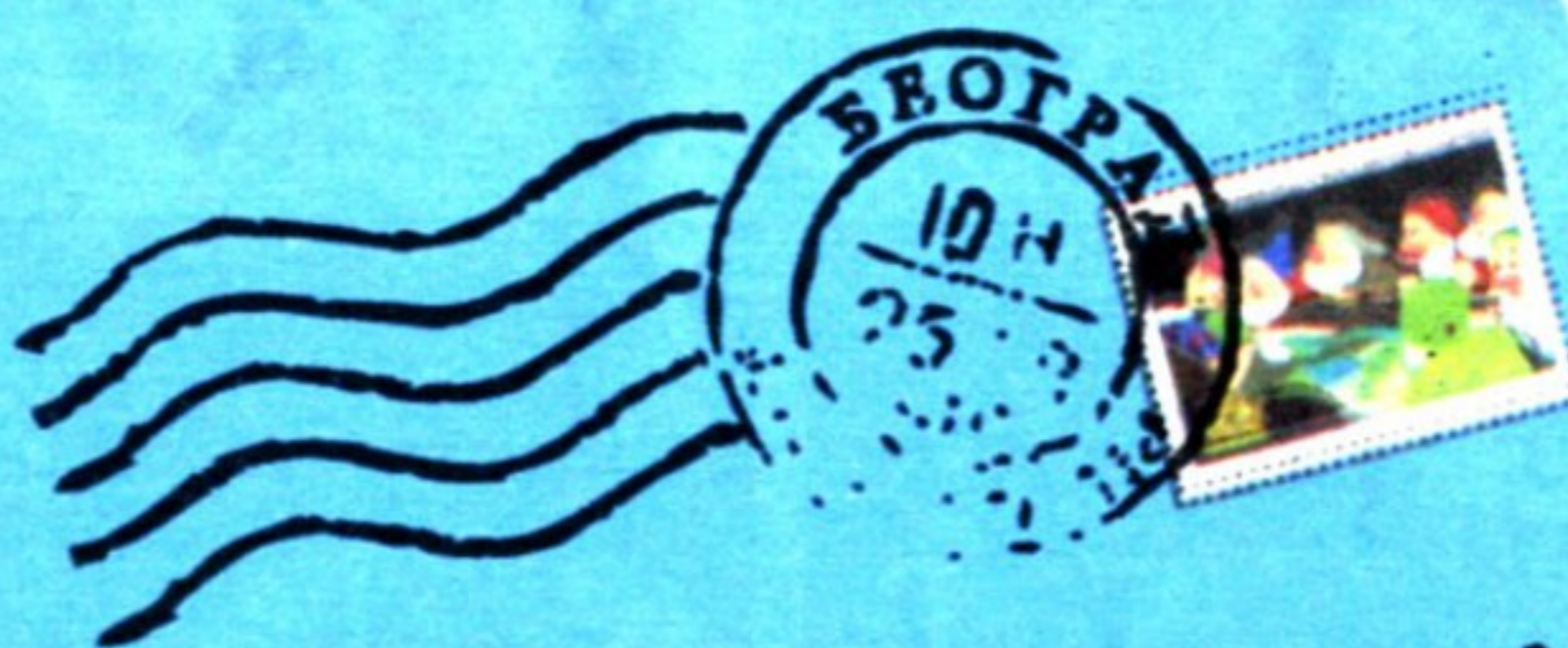
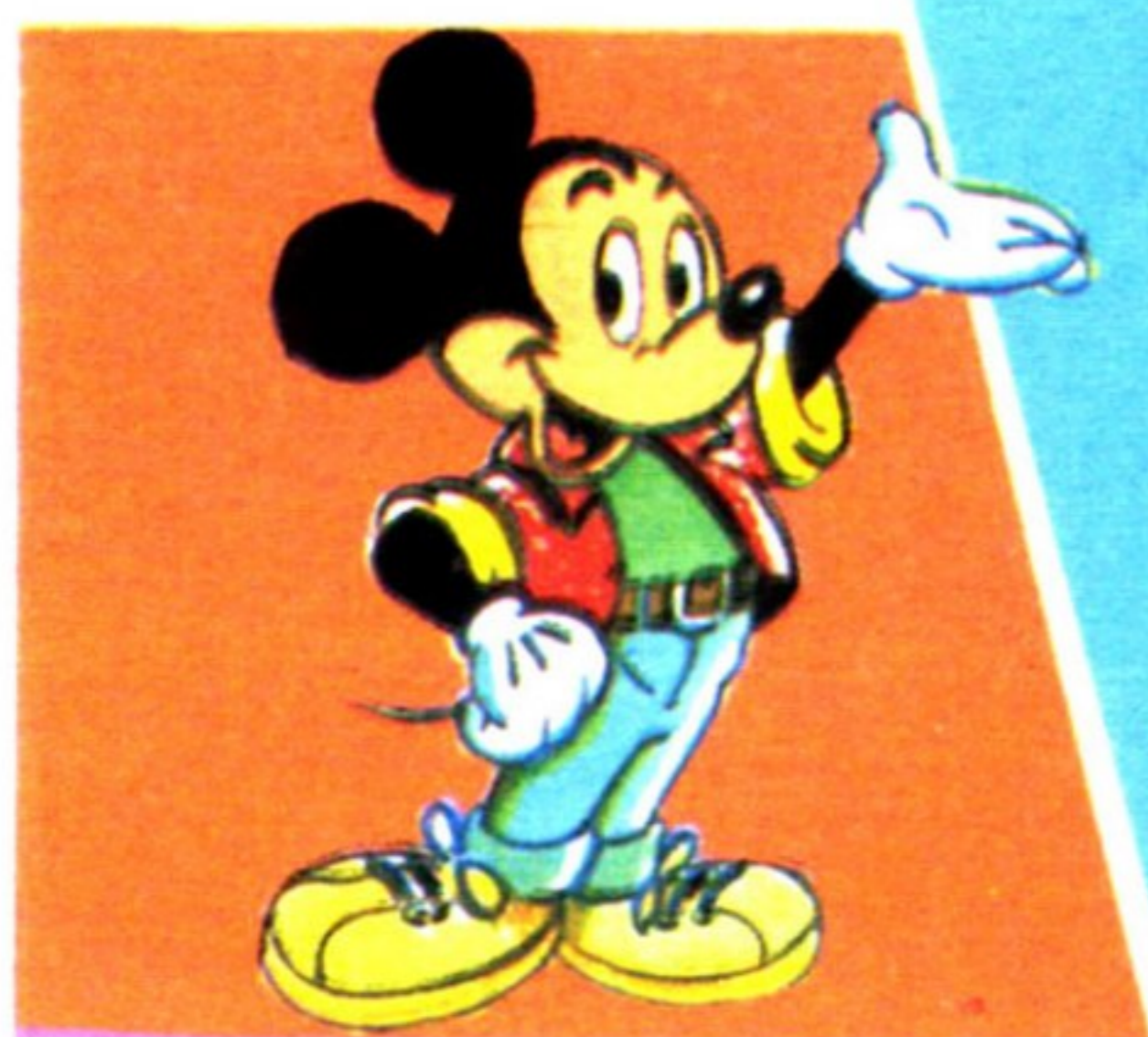

**МИКИЈЕВА
ПОШТА**

**11000 БЕОГРАД
Македонска 29**

КАЈАК И КАНУ

Каква је разлика између кајака и кануа?

**Бојан Абовић
Никшић**

И кајак и кану познати су као спортски чамци који се користе на такмичењима веслача на мирним или брзим водама. Разликују се по изгледу и начину на који се њима управља.

Кајак је мали, лаки чамцац дрвеног костура обложен кожом или гумираним платном. Може да буде чврст или склопив. Направљен је по узору на ескимске риболовачке чамце које су ови вешти поларни људи носили са собом сељакајући се по снежном пространству. Њихов кајак био је дугачак 5,5 метара, широк 0,5 метара и висок свега 0,3 метра. Чврсти дрвени костур Ескимси су облагали троструком кожом фоке.

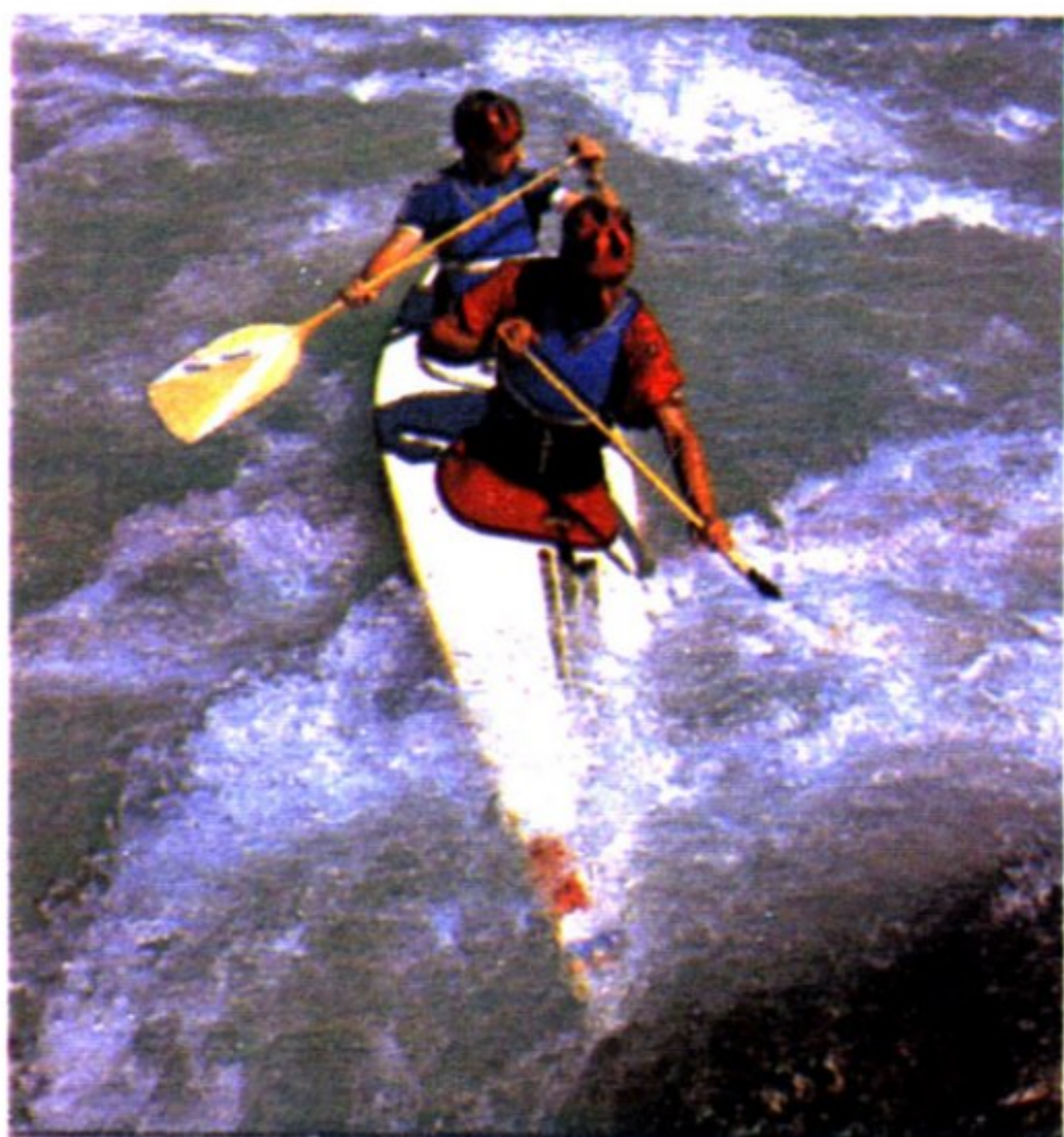

Кајак двосед

Спортски кајак је исте величине, али може да буде чврст или склопив. Чврсти чамцац има костур од дрвета или армираног полиестера преко кога је затегнуто гумирано платно. Костур склопивога кајака може да се растави и предвиђен је за вожњу брзим планинским рекама којима је тешко прићи. Кајак може да буде једносед и двосед и њиме се управља двоперном лопатицом седећи лицем ка прамцу.

Кану је окретан, брз чамцац препознатљивих кружно завртнутих, оштрих крајева, попут оног који су некада давно користили северноамерички Индијанци. Данашњи кануи праве се од пластике, док су индијански били начињени од коре дрвета.

Величина спортског кануа зависи од тога да ли је такмичарски једносед, двосед или туристички десетерац. Овим чамцем се управља кратким веслима, а веслачки клече на дну чамца окренути лицем ка прамцу.

КАО КОД КУЋЕ

Чула сам да мој омиљени глумац Леонардо ди Каприо чека усељење у нову кућу и да сад живи у неком холивудском хотелу. Можете ли да сазнате његову најновију адресу?

Бојана П. из Земуна

Чини нам се, Бојана, да ти о Леонарду ди Каприју све



знаш. Остаје нам само да употпунимо твоје вести. Овај двадесеттворогодишњи амерички глумац већ шест месеци живи у чувеном хотелу „Шато Мармо“ у холивудском Булевару сумрака. Разлог је обелодањен – Ди Каприо гради кућу. Прича се да је велелепно здање у отменом делу Малибуа у које ће глумац да се усели заједно са својом мајком, али све остало обавијено је тајном. Наводно, ни Ди Капријев агент не зна будућу адресу своје звезде. Ипак, сазнали смо да многи обожаваоци Леонарду пишу на хотелску адресу, јер се чувени глумац одомаћио у „Шато Мармоу“. Ако желиш, и ти можеш да му се обратиш на ту адресу:

**LEONARDO DICAPRIO
HOTEL „CHATEAU MARMONT“
HOLLIWOOD
USA**



БЕБЕ ЗАМОРЧИЋИ

Имам женку морског прасета стару четири месеца, а мој комшија двогодишњег мужјака. Када можемо да их паримо?

**Биљана Гојковић
Бачка Топола**

Заморчић или морско прасе (*Cavia porcellus*) веома је захвалан кућни љубимац. Скроман, безазлен и добродушан, овај глодар не захтева много од свог власника – треба му суво и топло место за спавање, а за храну разно воће, поврће и зрневље. После осам-девет месеци достижу пуну величину од тридесетак центиметара, а уз добру негу могу да поживе и осам година.

Женка је спремна за размножавање већ после пет месеци. Најбоље време за парење је пролеће. Трудноћа траје 65 до 70 дана, а на свет долазе потпуно развијени младунци који гледају, а већ после неколико сати и трче. У окоту су обично две до пет

беба које брзо напредују, јер уз мајчино млеко радо прихватају и свеже воће и поврће. Сићушним, живахним бебама смета промаја и мокра постеља, па њихов лежај (плићу кутију) треба држати у неком углу собе, а простирку испод њих чешће мењати.

АНА – ХАНА – НЕНСИ

Желела бих да сазнам шта значи моје име.

**Ана Јовановић
Бешка**

Име Ана води порекло од хебрејског Хана, а значи љупка, блага, мила, благотворна. Ово кратко женско име веома је распрострањено и код нас и у свету, али некима се очигледно чинило да три слова нису довољно „јака“ да дочарају сву љупкост и благост женског детета, па су ово име проширивали у Аница, Анка, Аника. Мађари су чак нашли синоним па је код њих Ана понекад и Нанчика, а код Американаца Ненси.

ПИШИ, ПИШИ МИ...

Имам дванаест година и желела бих да се дописујем са децом из целе земље. Слушам страну музику, сакупљам салвете и постере.

**Бранка Ранђеловић
Белопаланачка 18
18000 Ниш**

Желим да се дописујем са децом из целе земље. Волим да слушам музику група Backstreet Boys и Spice Girls.

**Ана Бошковић
Др Семешка бб
35230 Ђуприја**

Желим да се дописујем са децом из целе земље. Волим музику, пишем споменаре и сакупљам љубавна писма и разгледнице.

**Јелена Митровић
Његошева 13/А
35230 Ђуприја**

Имам десет година. Сакупљам постере и разгледнице из филма „Титаник“. Желела бих да се дописујем са децом из разних крајева Југославије.

**Душица Огњановић
Казимира Вељковића бб
34000 Крагујевац**

Здраво свима, желим да се дописујем са девојчицама и дечама без обзира на године. Бавим се одбојком, новинарством и цртањем модела.

**Сања Чичковић
Доситејева 32
11000 Београд**

МИКИЈЕВ ЗАБАВНИК посебно издање „Политикиног Забавника“. Главни уредник Зефирино Граси. Ликовно-графички уредник Горан Војиновић. Редакција: Слободанка Делибашић, Биљана Орловић и Митра Тилев. Телефони: централа 3225-761 и 3223-301, локали 542 и 154, редакција 3220-622. Маркетинг агенција: Македонска 31/1, телефон 3220-645. На основу мишљења Републичког секретаријата за културу СР Србије 413-524/74-02 од 15. 10. 1974. године не плаћа се порез на промет. ПРЕТПЛАТА ЗА НАШУ ЗЕМЉУ: 1 месец 58,50 дин., 3 месеца 175,50 дин., 6 месеци 351,00 дин. ПРЕТПЛАТА СЕ ВРШИ НА ЖИРО-РАЧУН БРОЈ: 40801-603-2-47280 УЗ ОБАВЕЗНУ НАЗНАКУ „ПОЛИТИКА“ АД, ПРЕТПЛАТА НА ЛИСТ: „МИКИЈЕВ ЗАБАВНИК“. ПРЕТПЛАТА ЗА ИНОСТРАНСТВО – ПОЛУГОДИШЊА – ВОЗОМ – DEM 136 или противвредност осталих валута. ПОЛУГОДИШЊА – АВИОНОМ – I ГРУПА – ЕВРОПА – 179 DEM, II ГРУПА – АЗИЈА-АФРИКА – 186 DEM, III ГРУПА – АМЕРИКА-АУСТРАЛИЈА – 192 DEM. ПРЕТПЛАТА СЕ ВРШИ ПРЕКО WEXIM BANK, Skakovaya 17, 125040 MOSCOW Russian federation, – SWIFT: WJSCRUMM, на рачун Комерцијалне банке АД, Београд, Св. Саве 14, Yugoslavia, – SWIFT CODE: КОВВУБГ број: 3011228000000000025 (DEM ACC) 3011284000000000025 (USD ACC.) или противвредност осталих валута, у корист „ПОЛИТИКА“ АД – Београд, Македонска 29, Yugoslavia, Девизни рачун број: 70400-07021747 који се води код Комерцијалне банке АД – Београд. Код уплате обавезно навести – СВРХА ПЛАЋАЊА – „Претплата на лист. Копију уплате обавезно послати на fax + + 381 11 3228 776 или на адресу ПОЛИТИКА АД 11000 БЕОГРАД, 29. новембра 24, Југославија.

Уплате за оглас на горе наведени рачун у МОСКВИ, а копију уплате на fax: + + 381 11 3226 353 или + + 381 11 3249 293.

Оснивач и издавач Политика АД, 11000 Београд, Македонска 29

Генерални директор Политике АД Хаџи Драган Антић

Штампа Штампарииа Политике АД

Интернет адреса <http://www.politika.co.yu>

E. Пошта: mikijev.zabavnik@politika.co.yu

© The Walt Disney Company

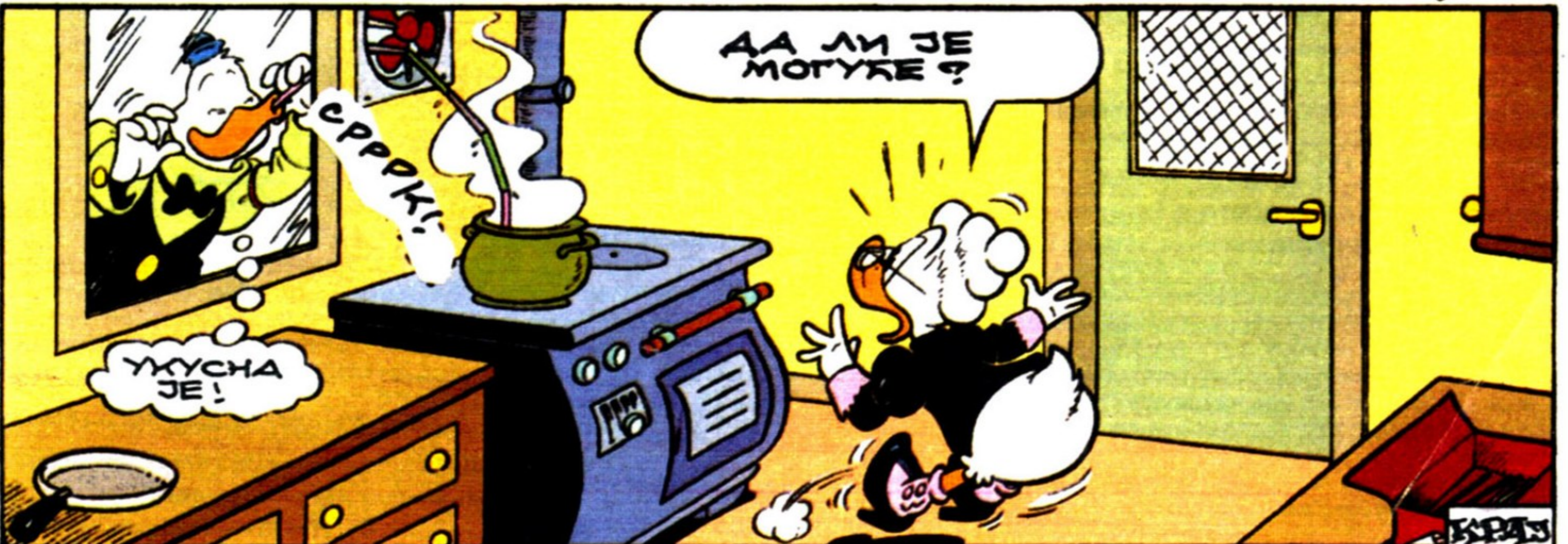
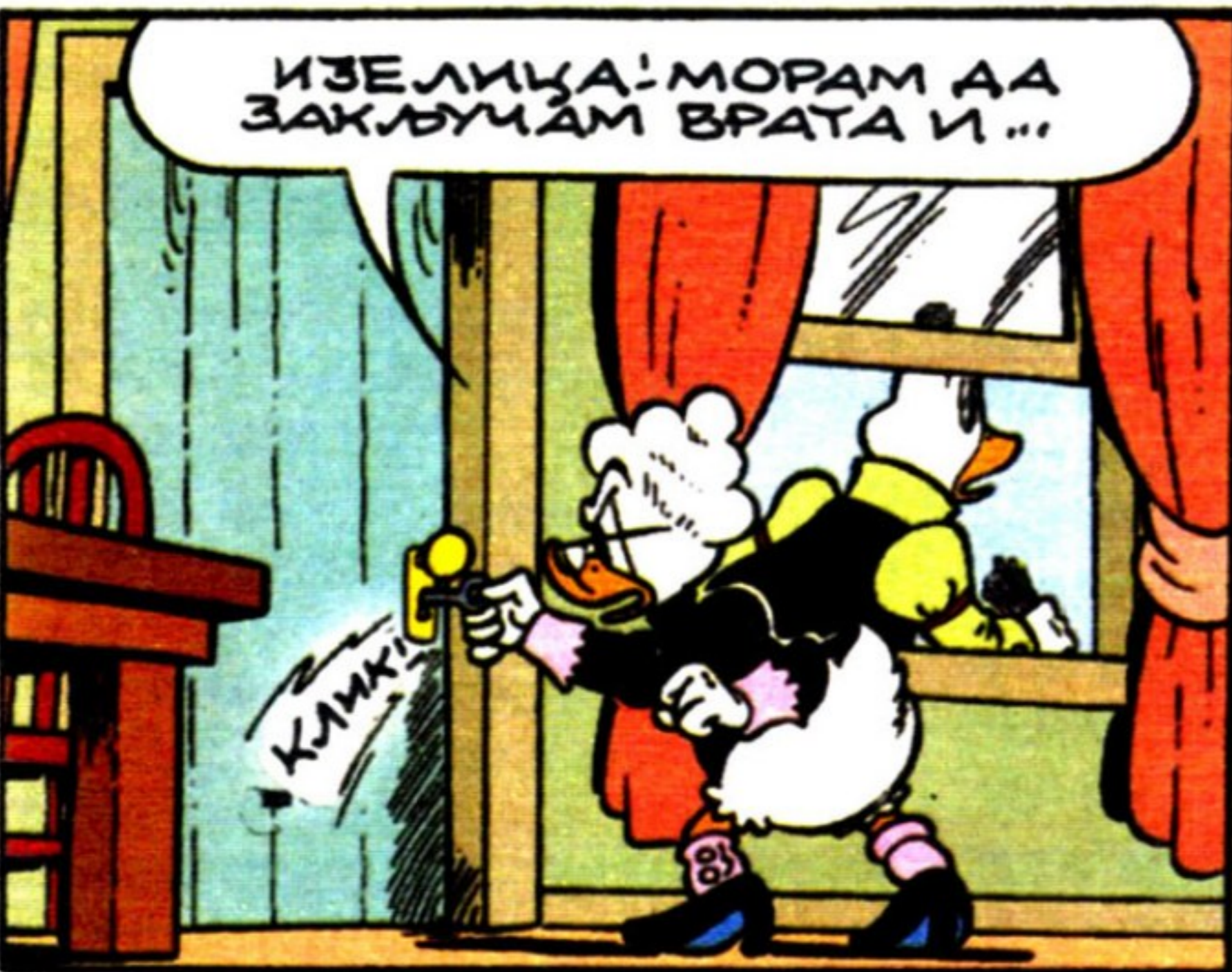
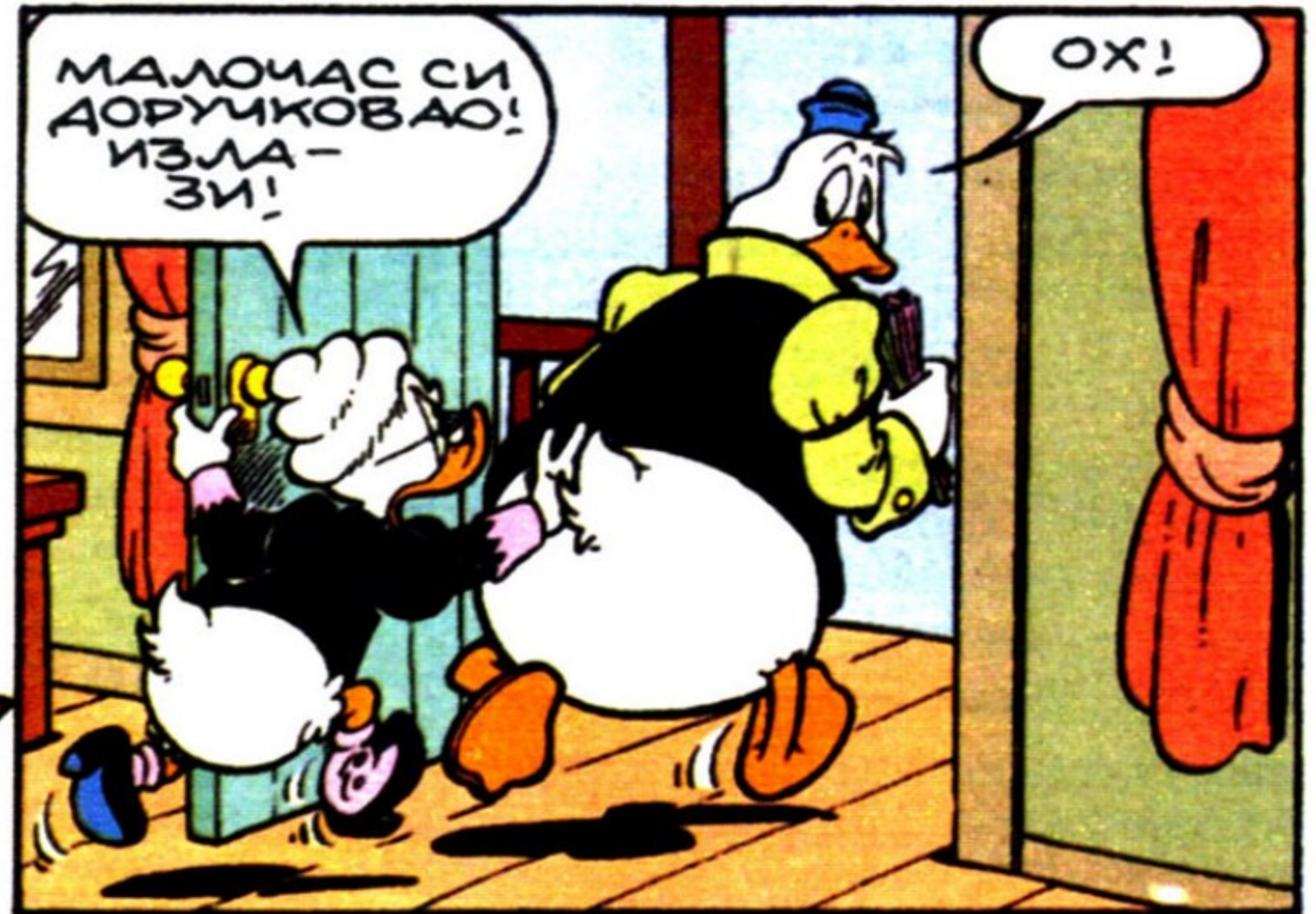
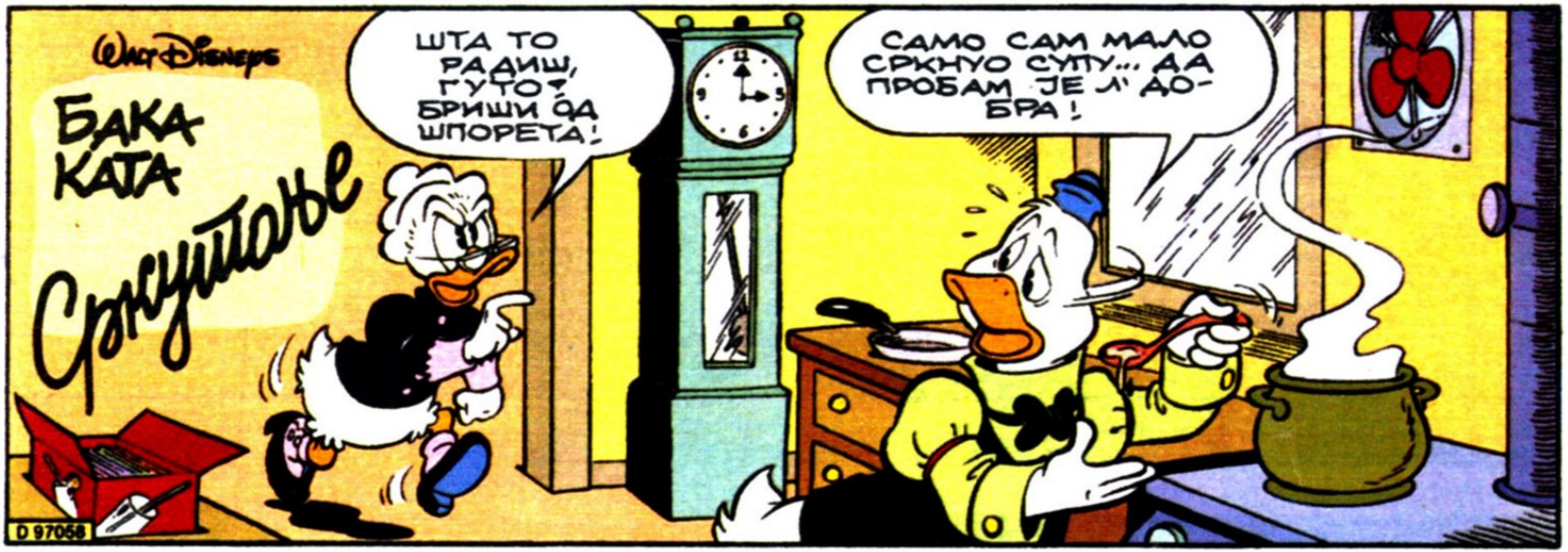



Микијева ЗАГОНЕТКА

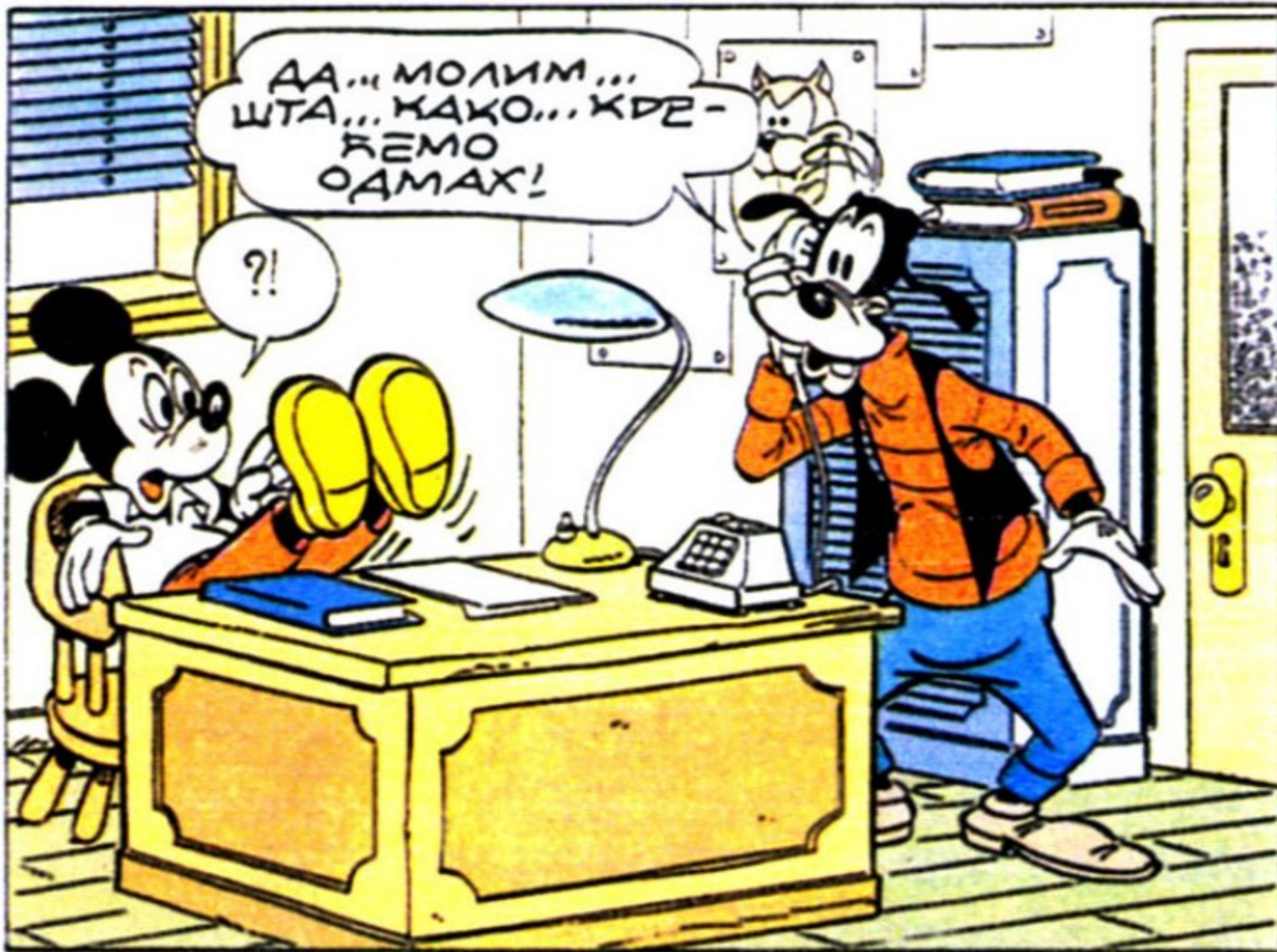

ДА... МОЛИМ... ШТА... КАКО... КДЕ-БЕМО ОДАХ!

?!

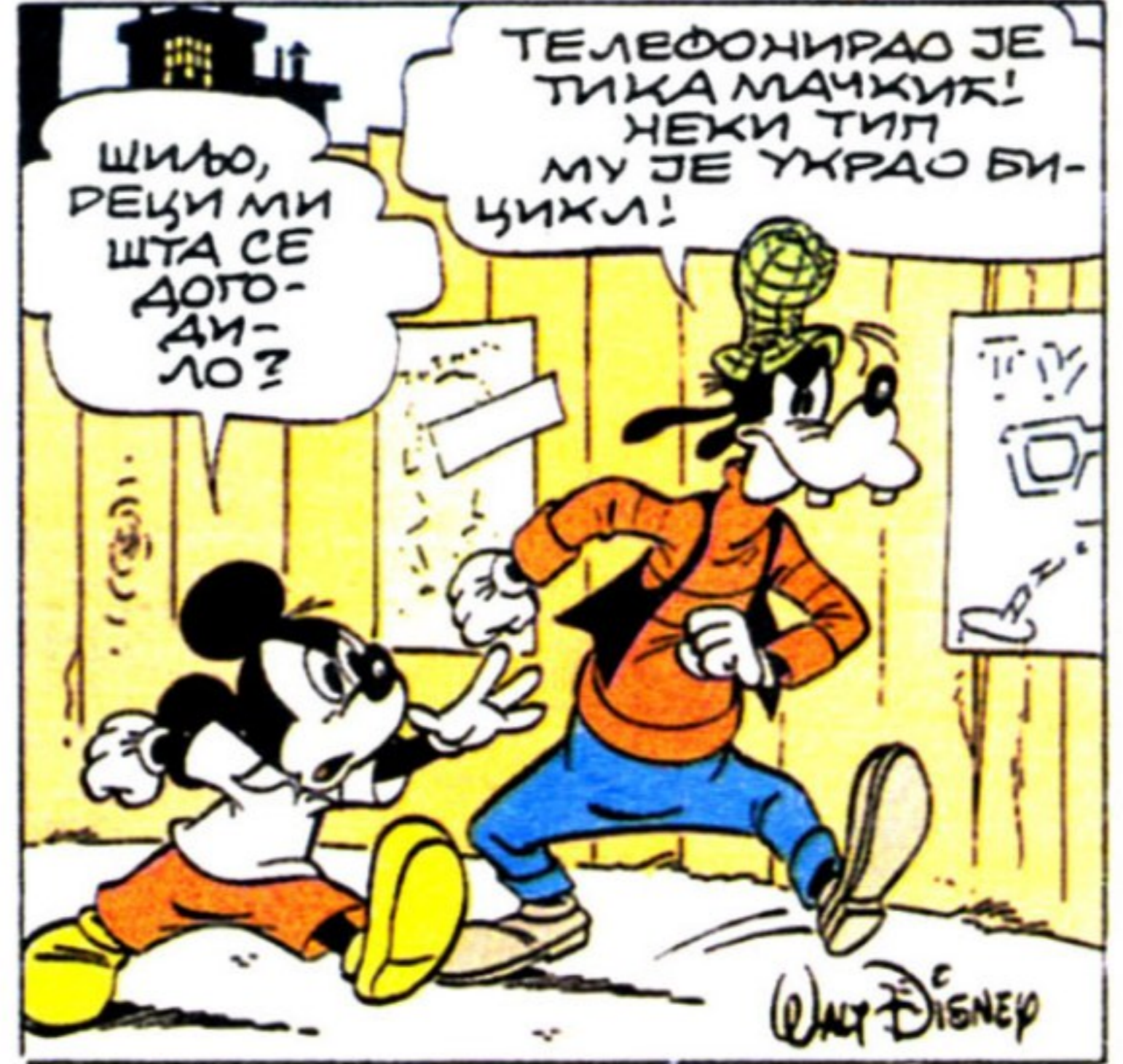

ШИЉО, РЕЦИ МИ ШТА СЕ ДОГОДИЛО?

ТЕЛЕФОНИРАО ЈЕ ТИКА МАЧКИК! НЕКИ ТИП МУ ЈЕ УКРАО БИЦИКЛИ!

WALT DISNEY



4. МОЖДА ЈЕ ОВО ЛОПОВ! ЗАУСТАВИМО ГА!

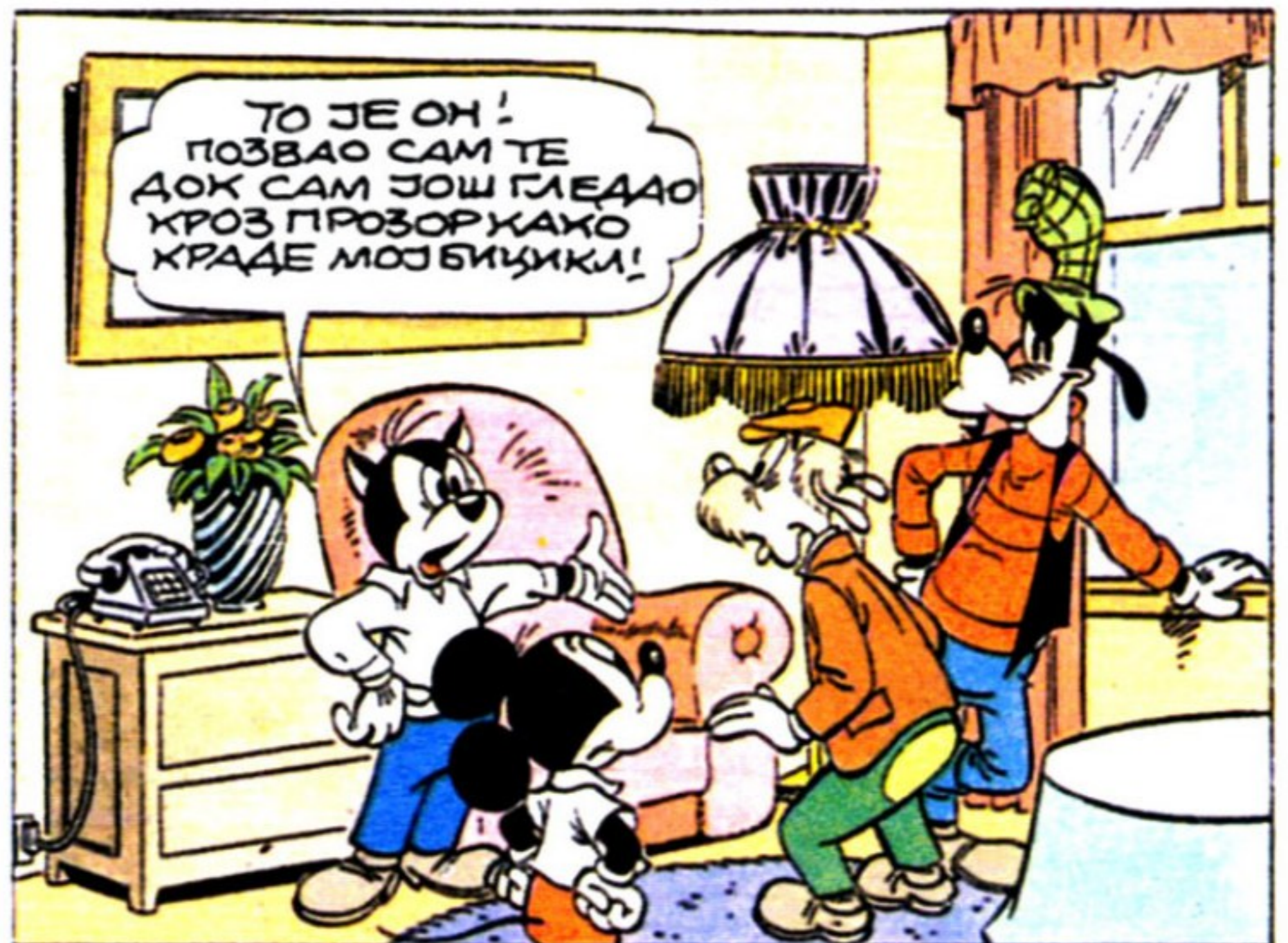

ТО ЈЕ ОН! ПОЗВАО САМ ТЕ ДОК САМ ЈОШ ГЛЕДАО КРОЗ ПРОЗОР КАКО КРАДЕ МОЈ БИЦИКЛИ!

© 1988 WALT DISNEY COMPANY



НИЈЕ ИСТИНА! ТО ЈЕ МОЈ БИЦИКЛИ! ТИКА ЈЕ ЈЕДАН ЗАО ТИП КОЈИ МЕ СТАЛНО ПРОГАЂА!



ОВАЈ СЛУЧАЈ ЈЕ ИСУВИШЕ ЗАМРШЕН ЗА МЕ-НЕ!

ЗА МЕХЕ НИЈЕ! ЈА ЗНАМ КО ГОВОРИ ИСТИНУ!

РЕШЕЊЕ

ТИКА МАЧКИК НЕ ГОВОРИ ИСТИНУ. НИЈЕ МОГАО ДА У ИСТО ВРЕМЕ ТЕЛЕФОНИРА И ПОСМАТРА КРАЂУ КРОЗ ПРОЗОР ДЕР ДЕ ГИТАН ТЕЛЕФОНА СУВИШЕ КРАТАК.



godina četrta
year four



Nikola Tesla