

ИЗДАНИЕ СРЕДОМ • ГОДИНА XXVI • ЦЕНА 40 ДИМ. • 3,50 USD • 5,80 DEM • 12 БРК • 2,00 КМ • 750 GRD • 28 SEK • SFR 5 • ATS 40 • SIT 250 • 2,90 ЦГ DEM

НАСТУПНО

ЗАБАВНИК

БРОЈ 1253 • 1. XI 2000.

Walt Disney's

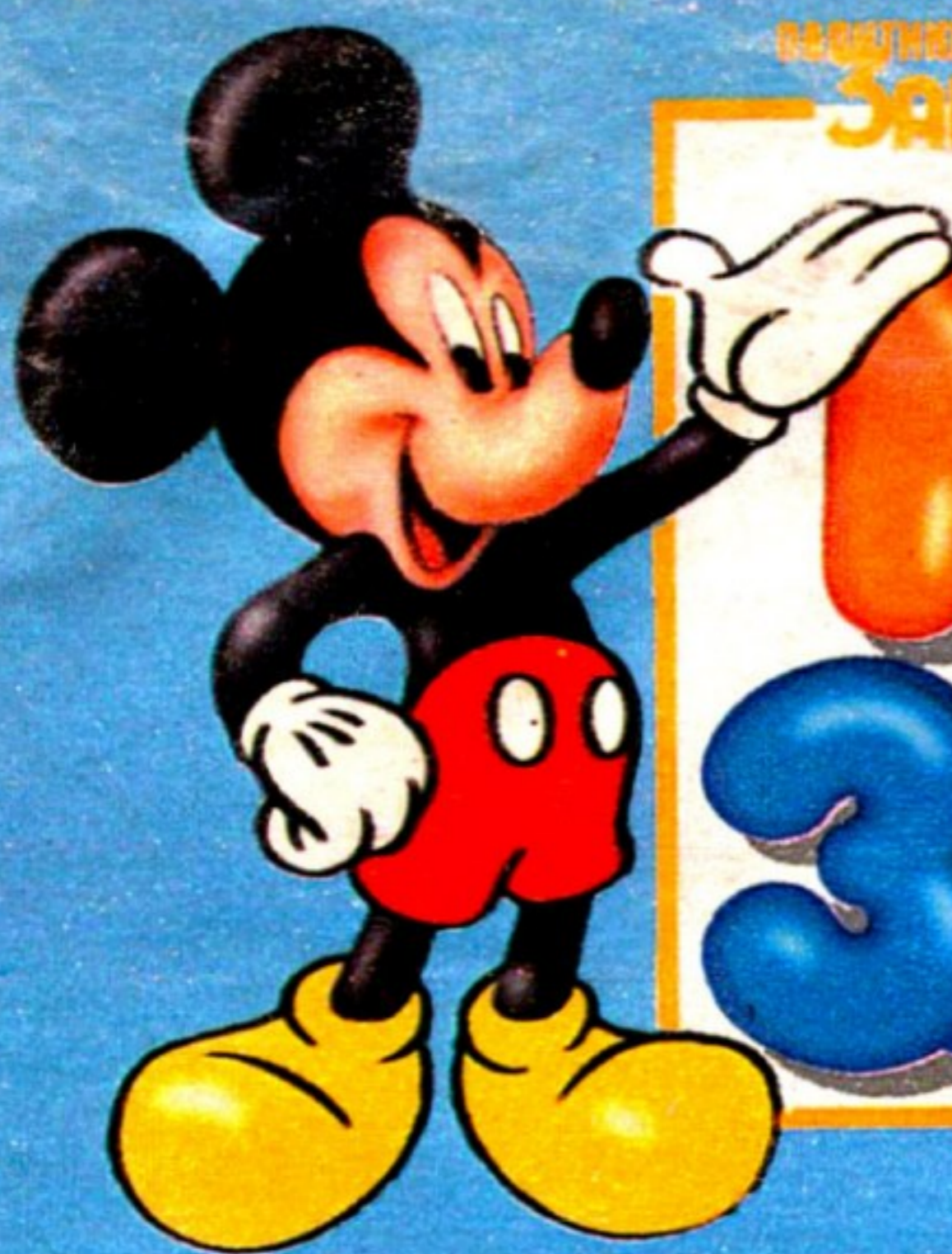

МИКИ МЕС ЗАБАВНИК

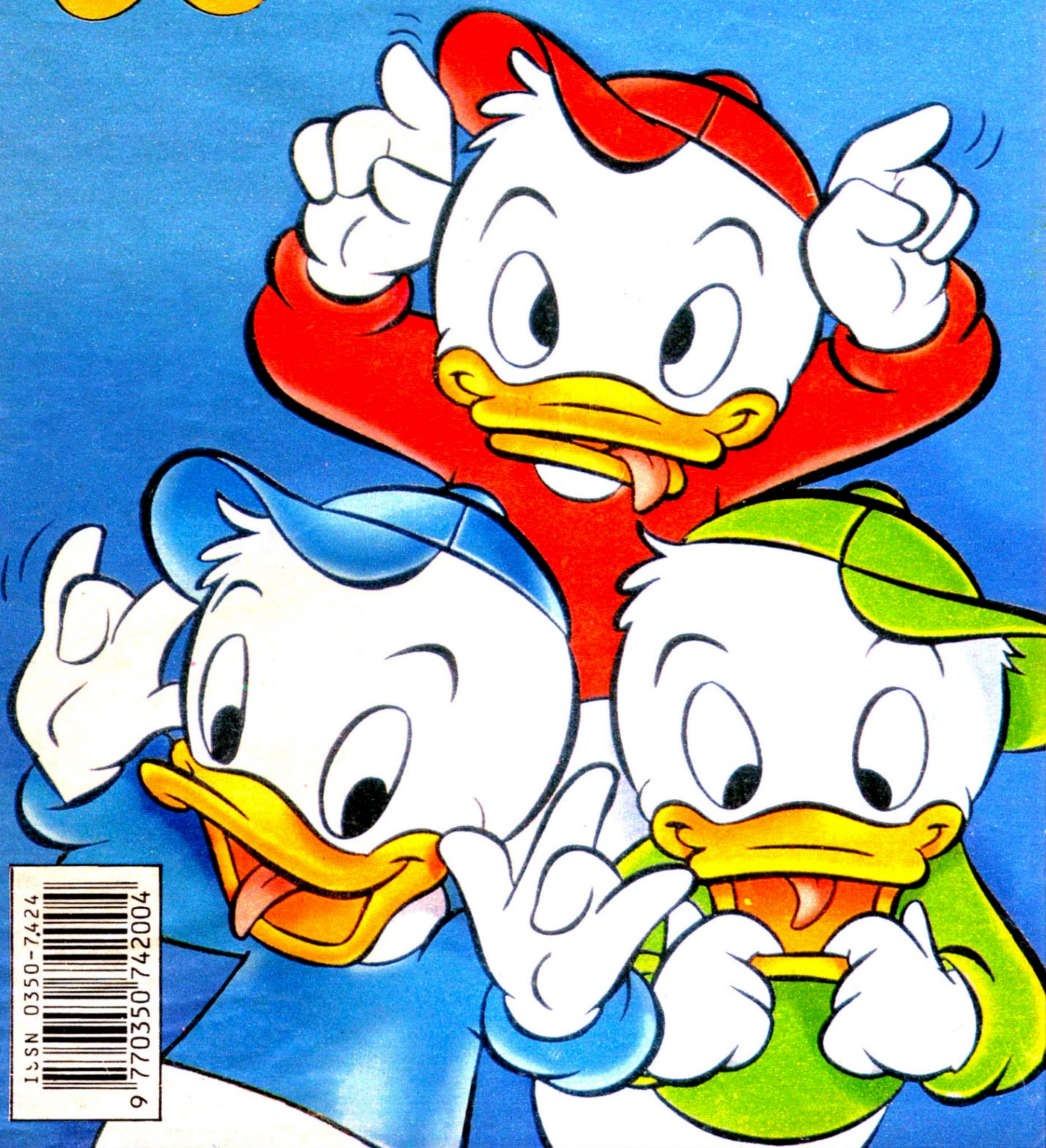

ISSN 0350-7424
9 770350 742004



ПОСТЕР
МИКИЕВ
ЗАБАВНИК
© The Walt Disney Company



Мај који ^{МИКИ} проница

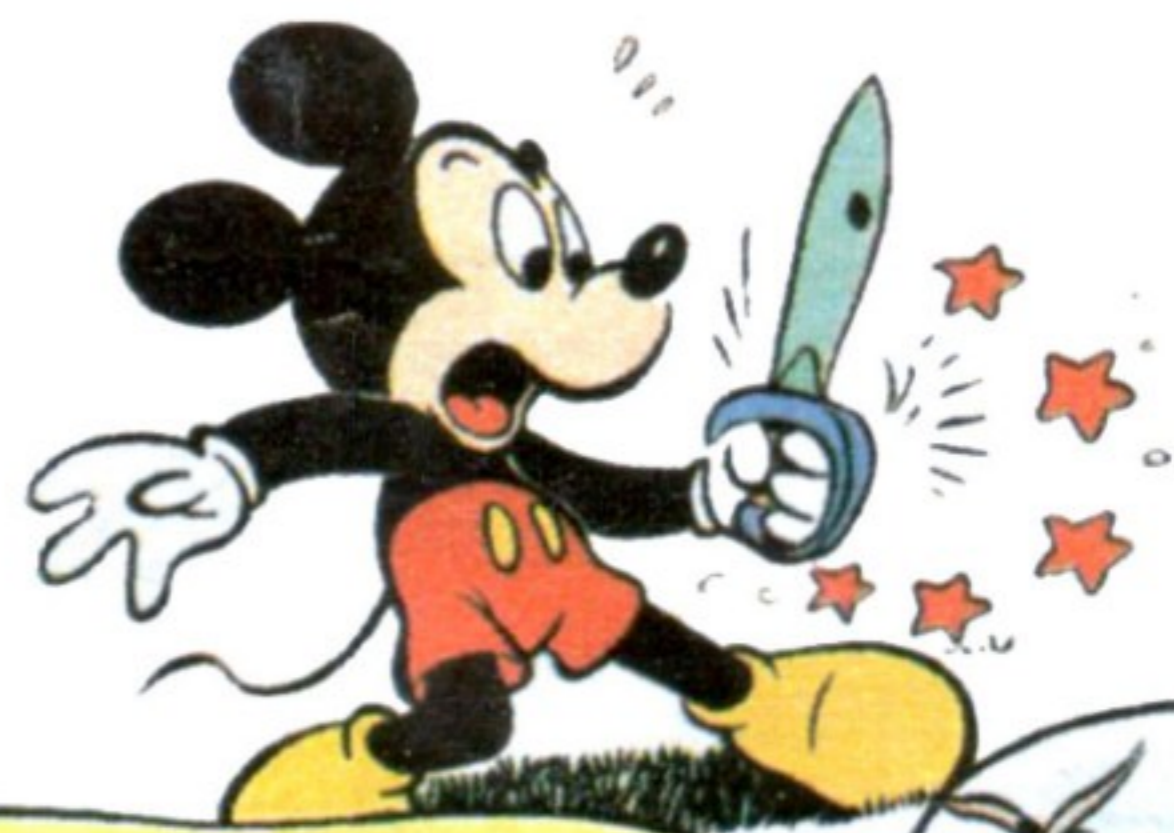

ОВО ЈЕ ПРАВО МЕСТО ЗА МАДИЦУ КЕСТЕНА! ИМА ДОВОЉНО СВЕЛОСТИ, ВАЗДУХА И...

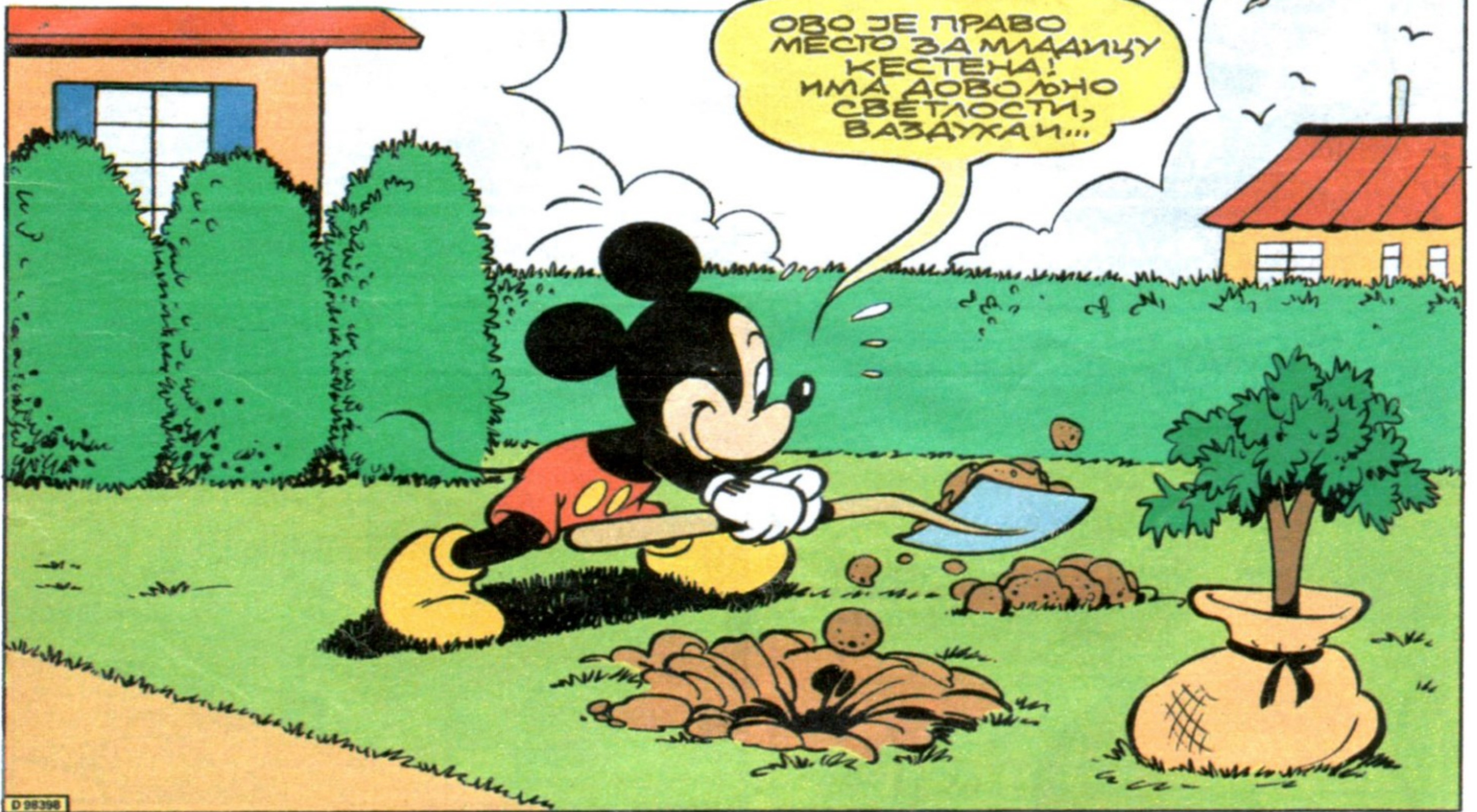





НЕБУ!
АОСА ДНА
ЈЕ!

А ОНУ
О ПЛЕСУ
АВА
КРОКО-
ДИЛА?



ЧУО
САМ
ЈЕ СТО
ПУТА!



СКЛОНИ МИ ГА СОМИЗУ,
ЧАРОбЈАМЕ, ЗАУВЕК!

УЧИНИГУ
ТАКО!



ХАУ, ПАЧ, ААУ!
ПРЕТВОРИ
СЕ...



... У МАЧ!

ЦАП!

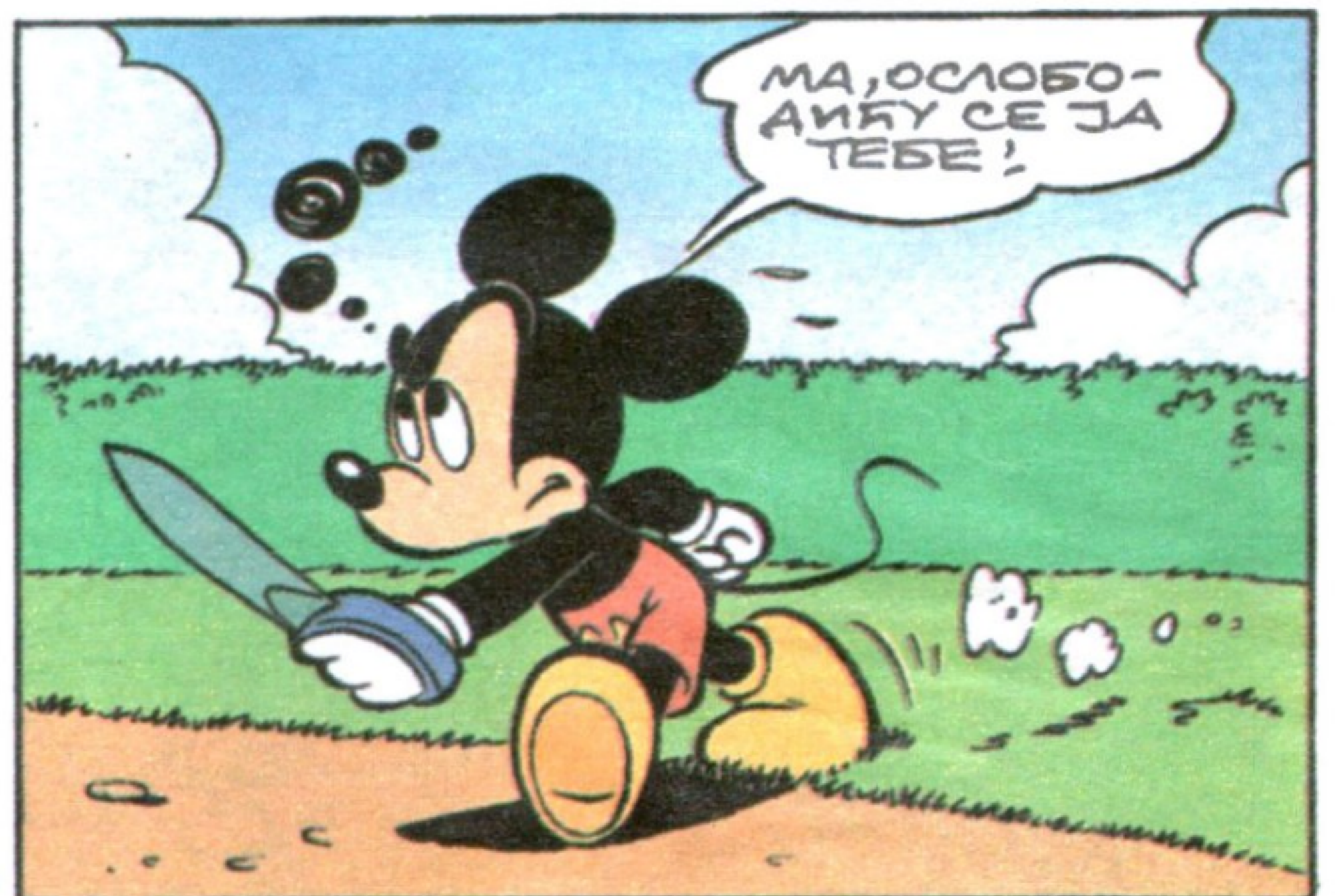
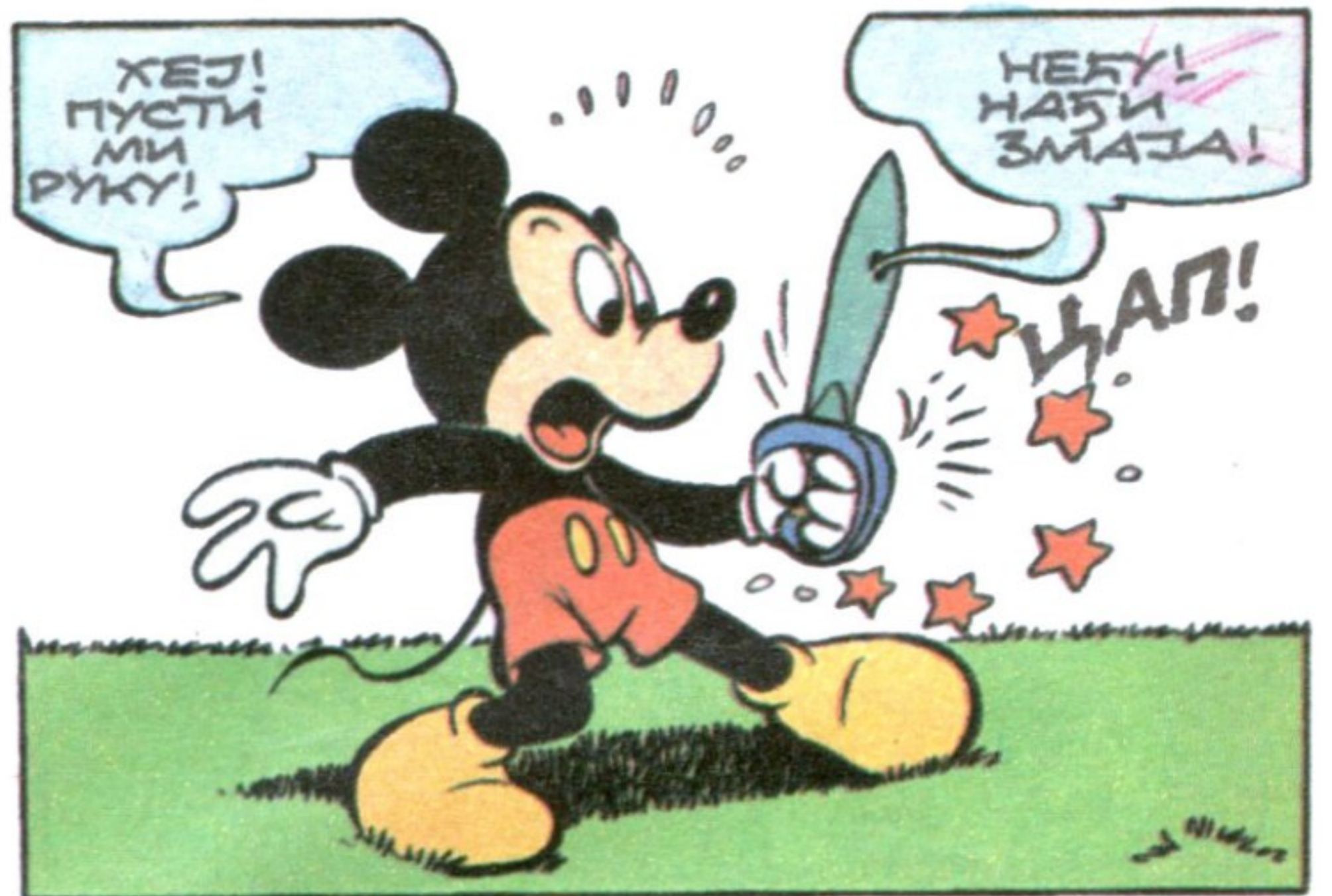
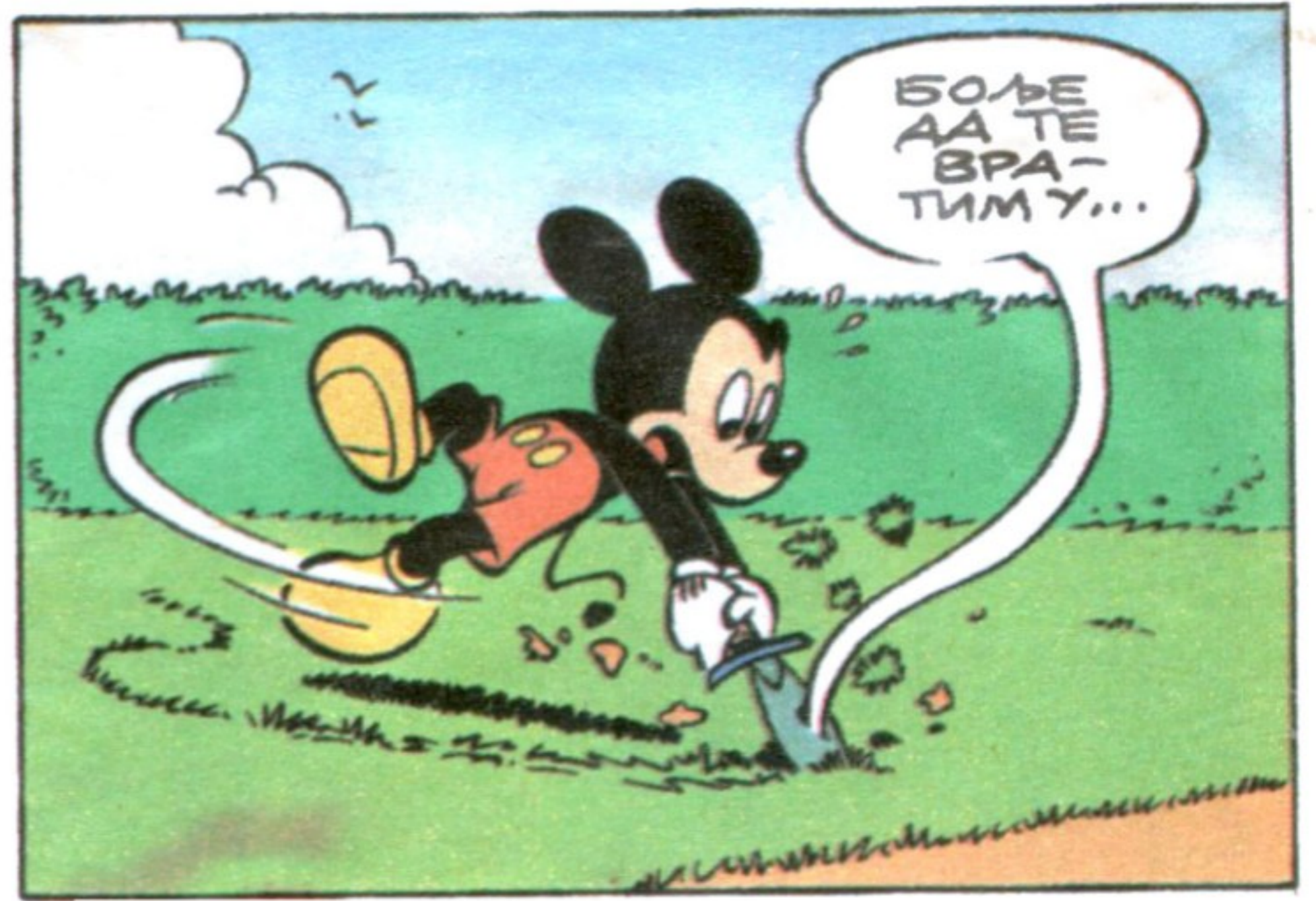

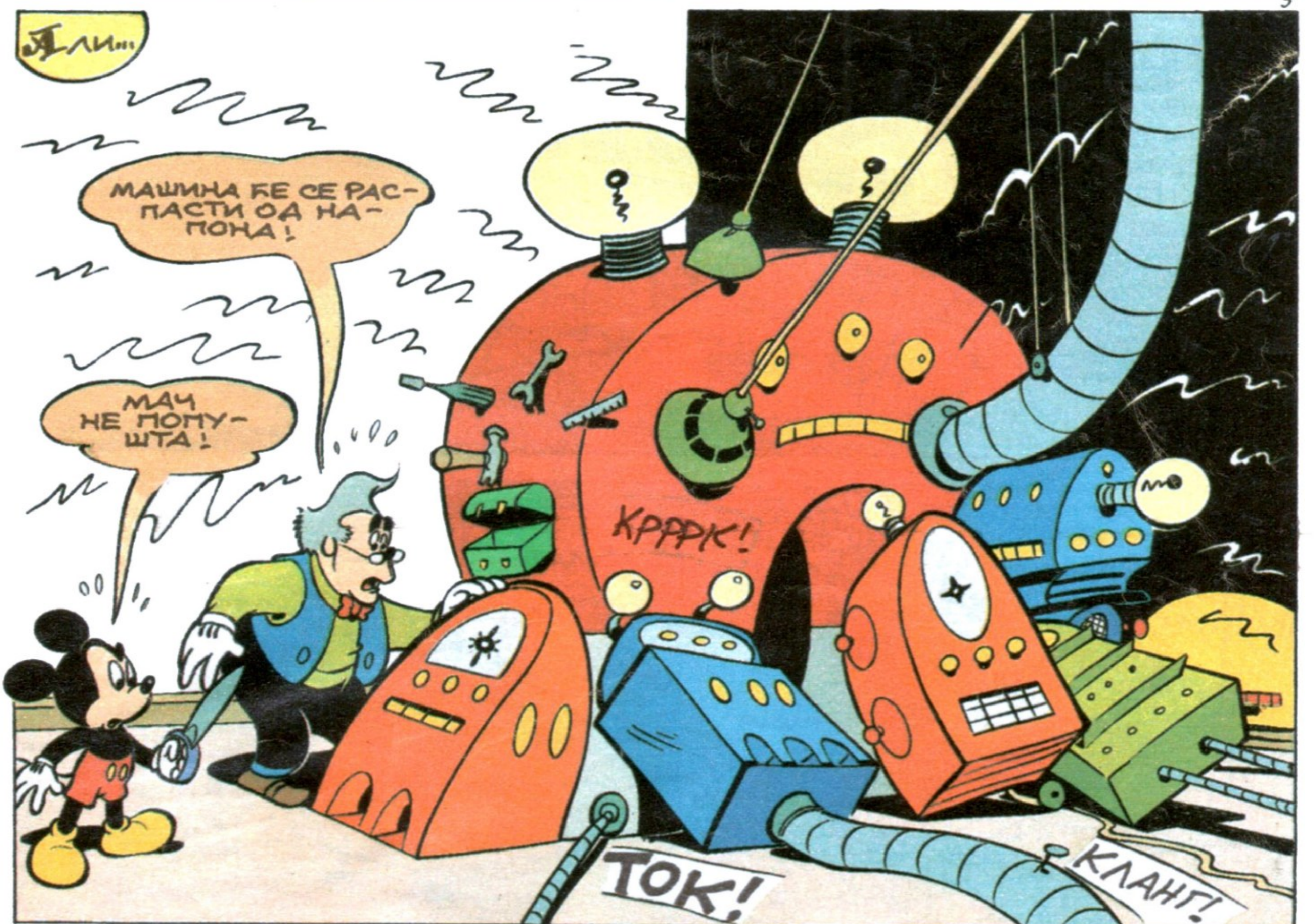
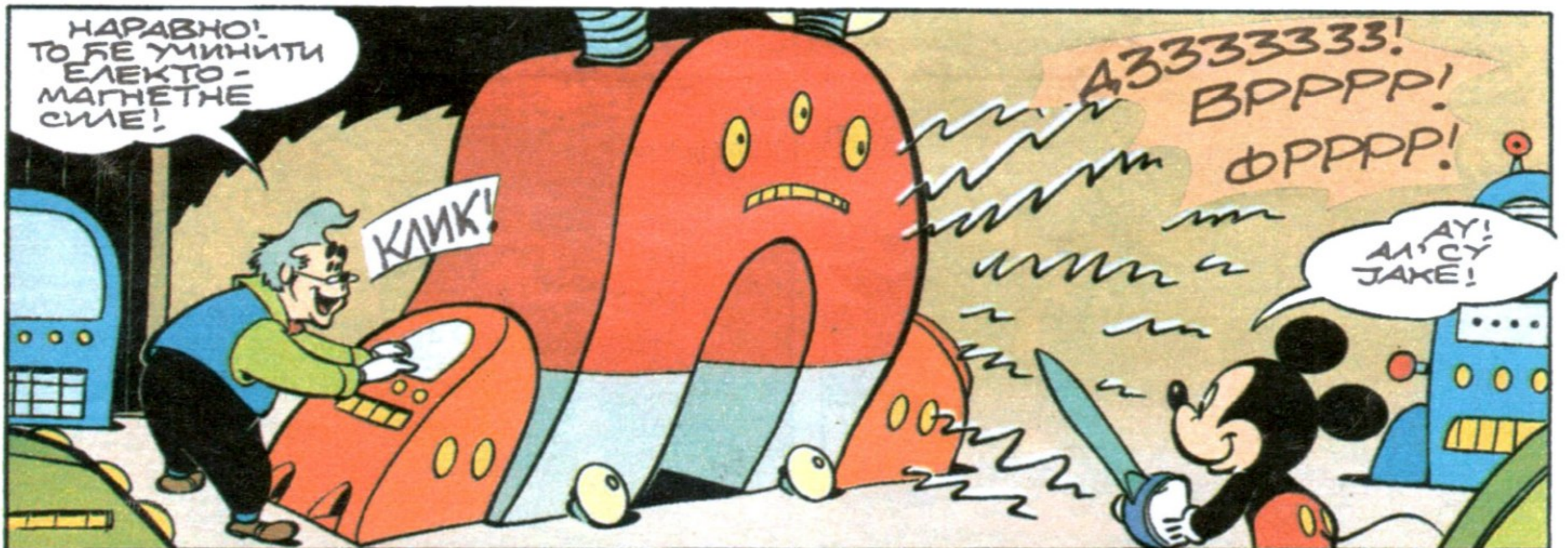
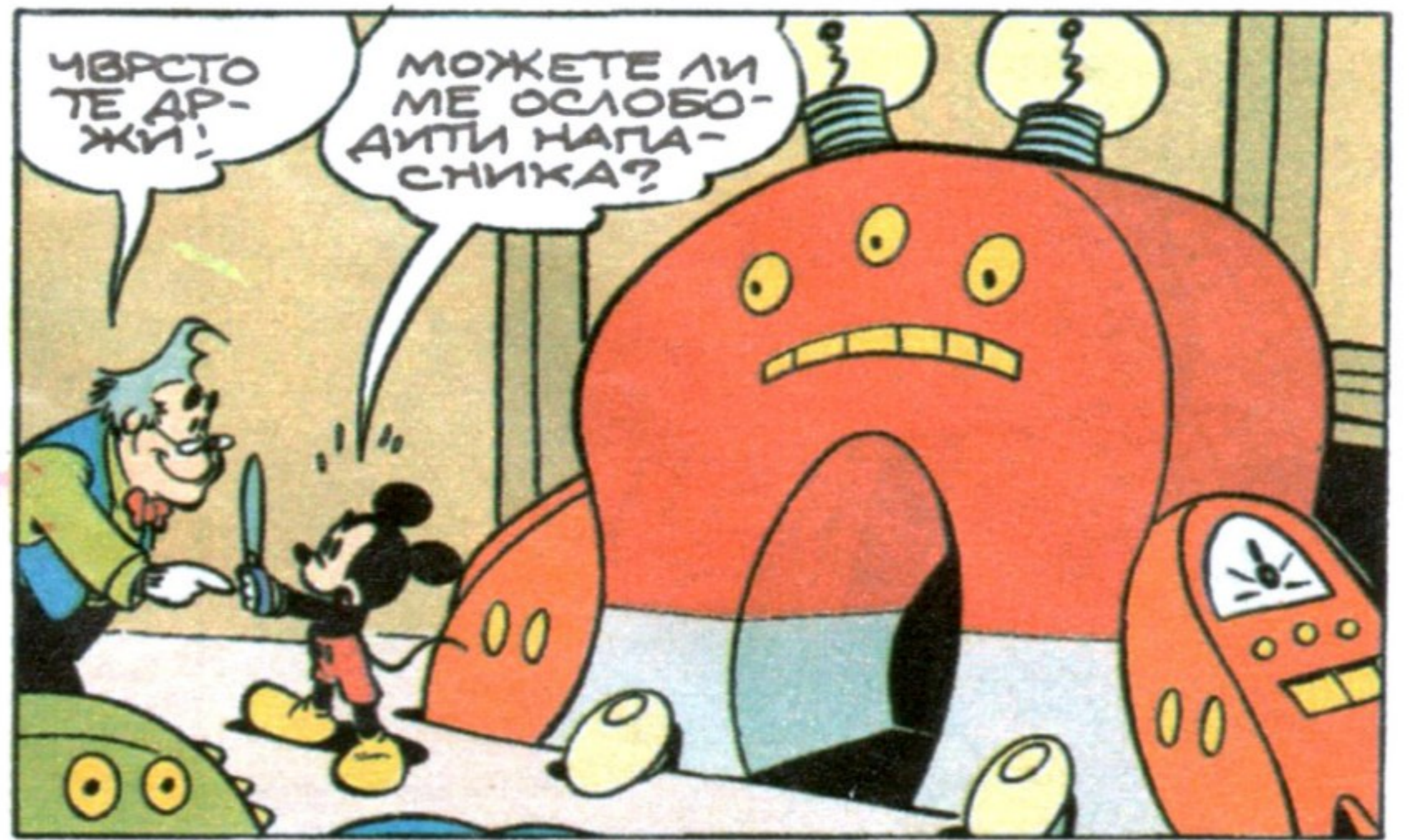



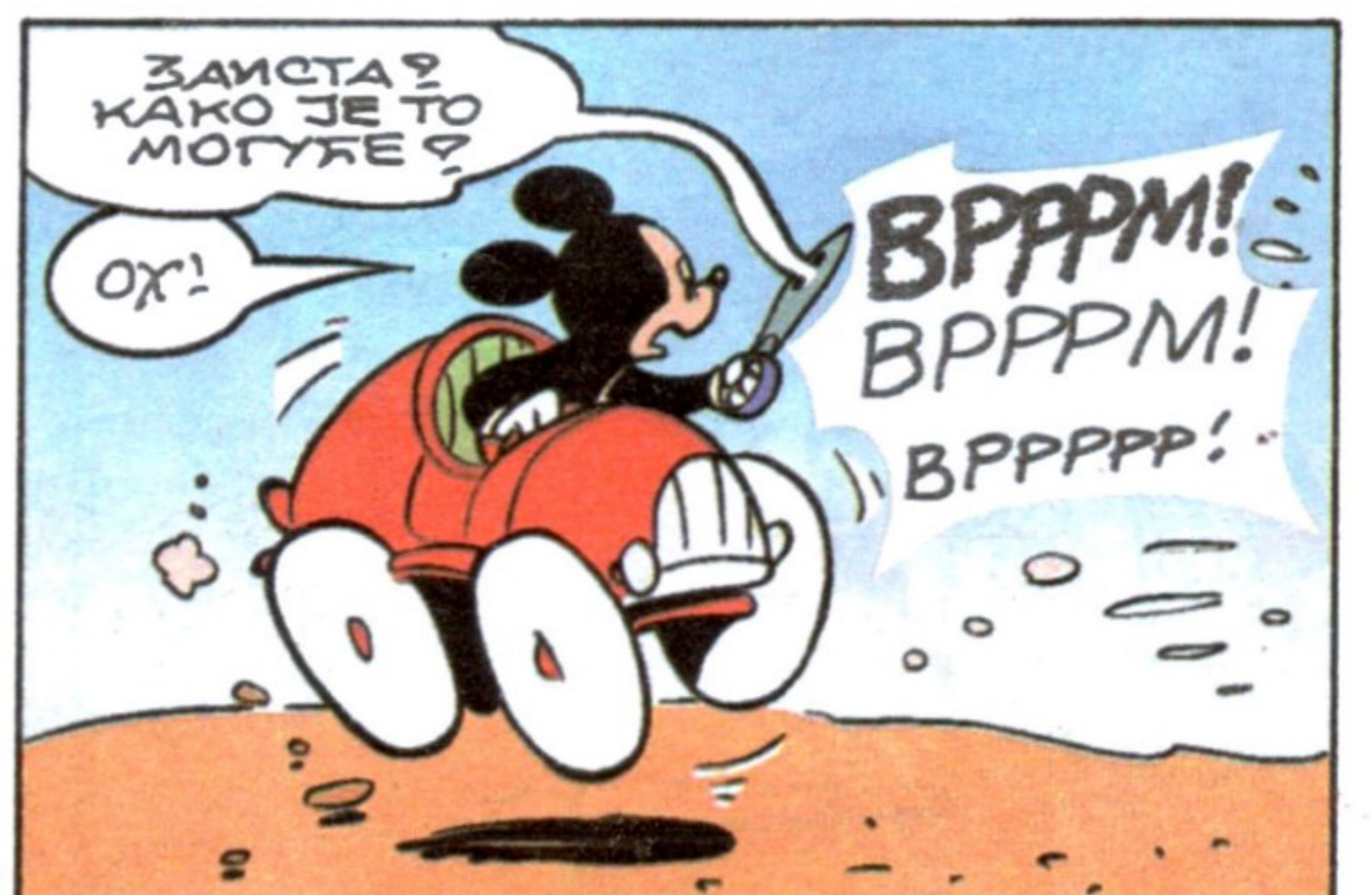
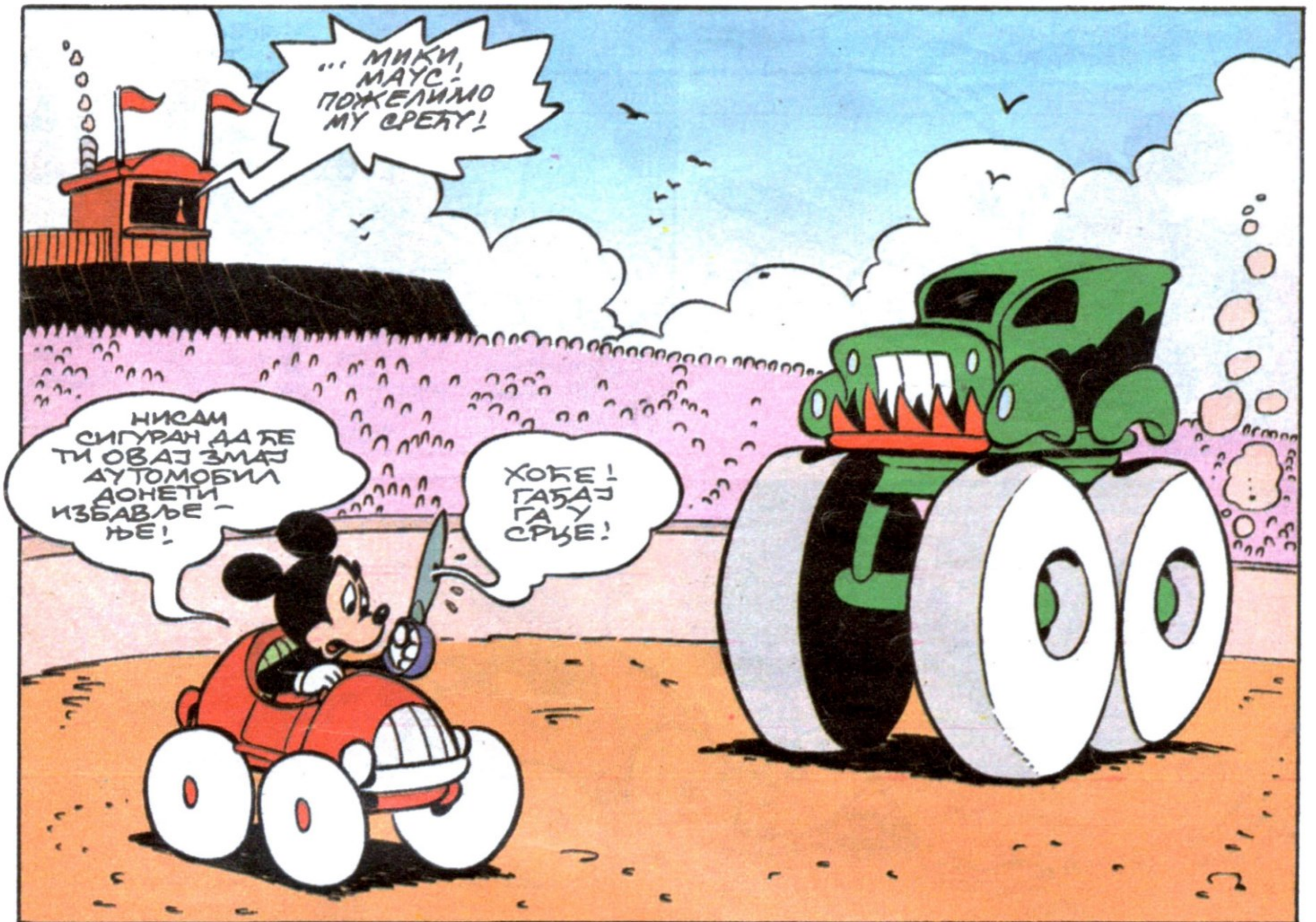

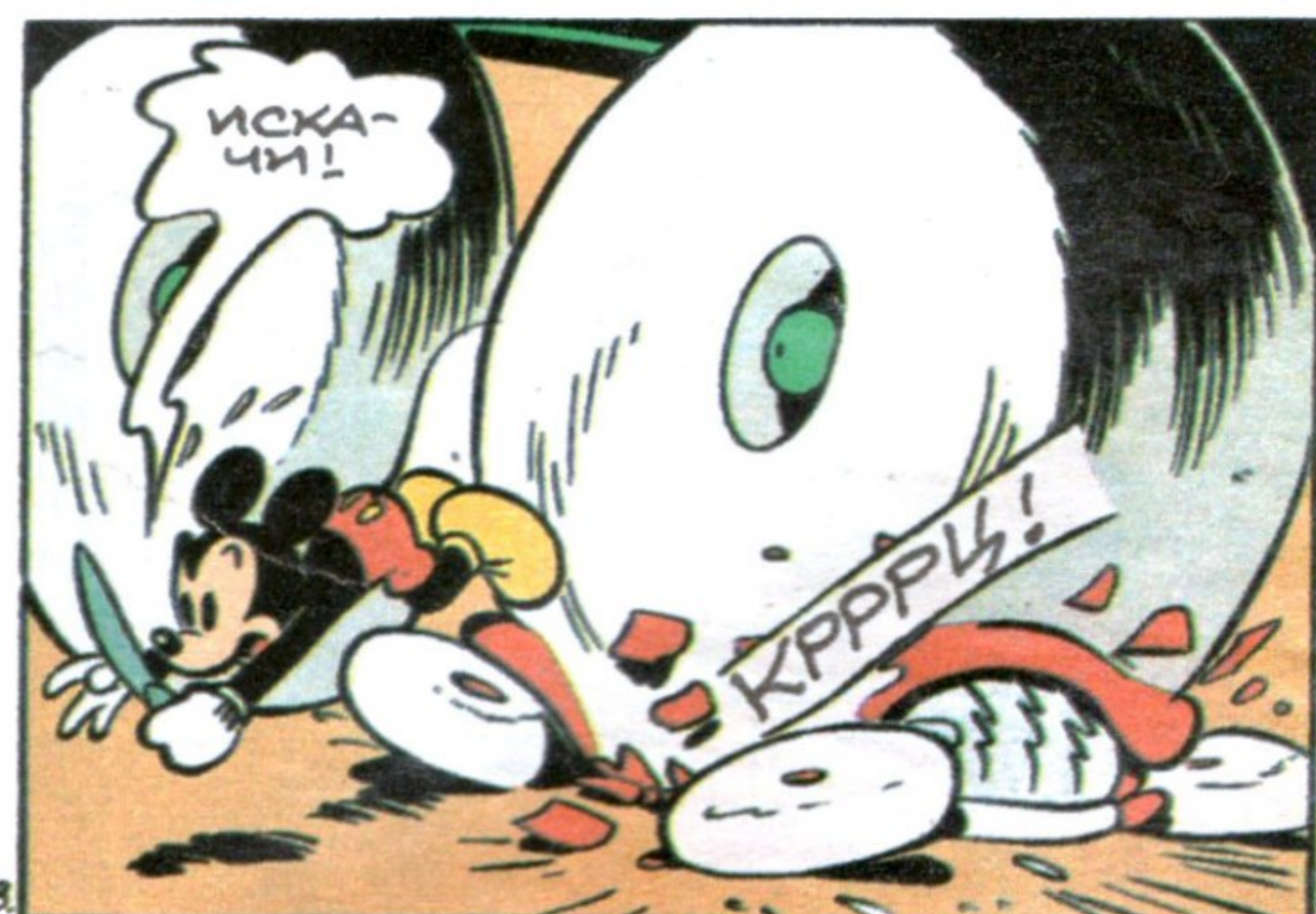
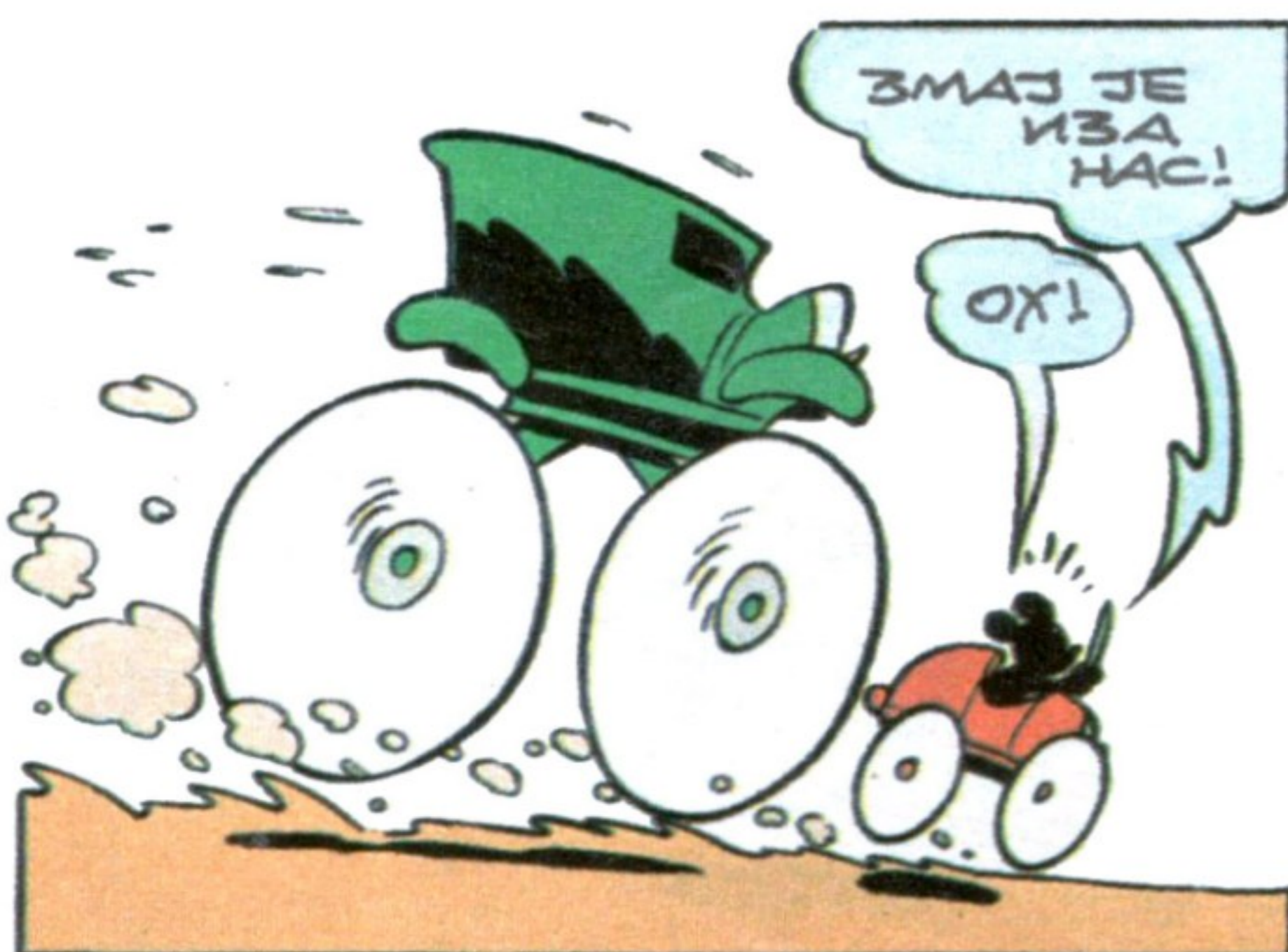
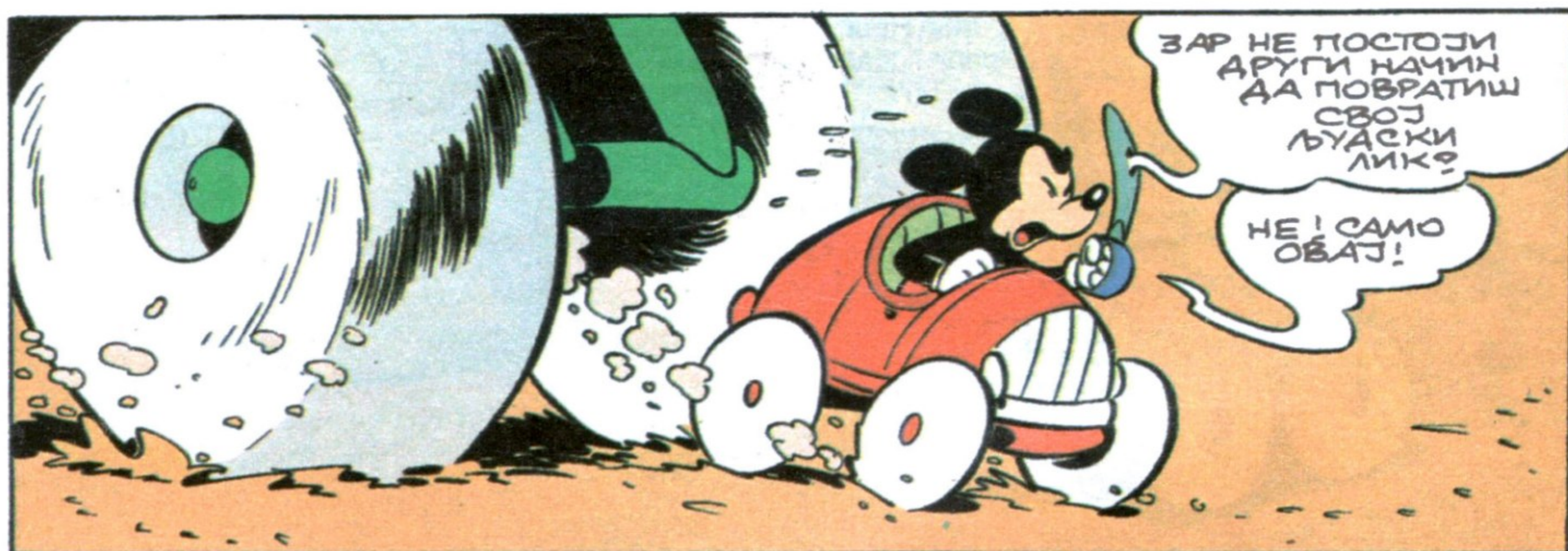
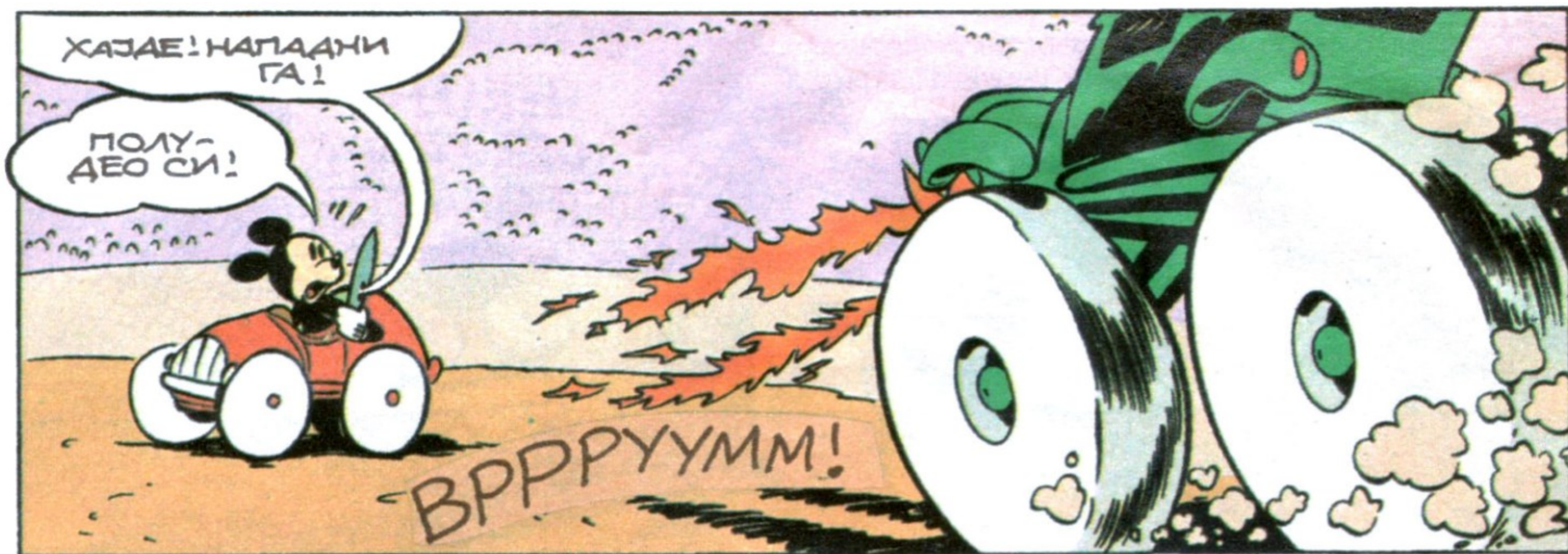

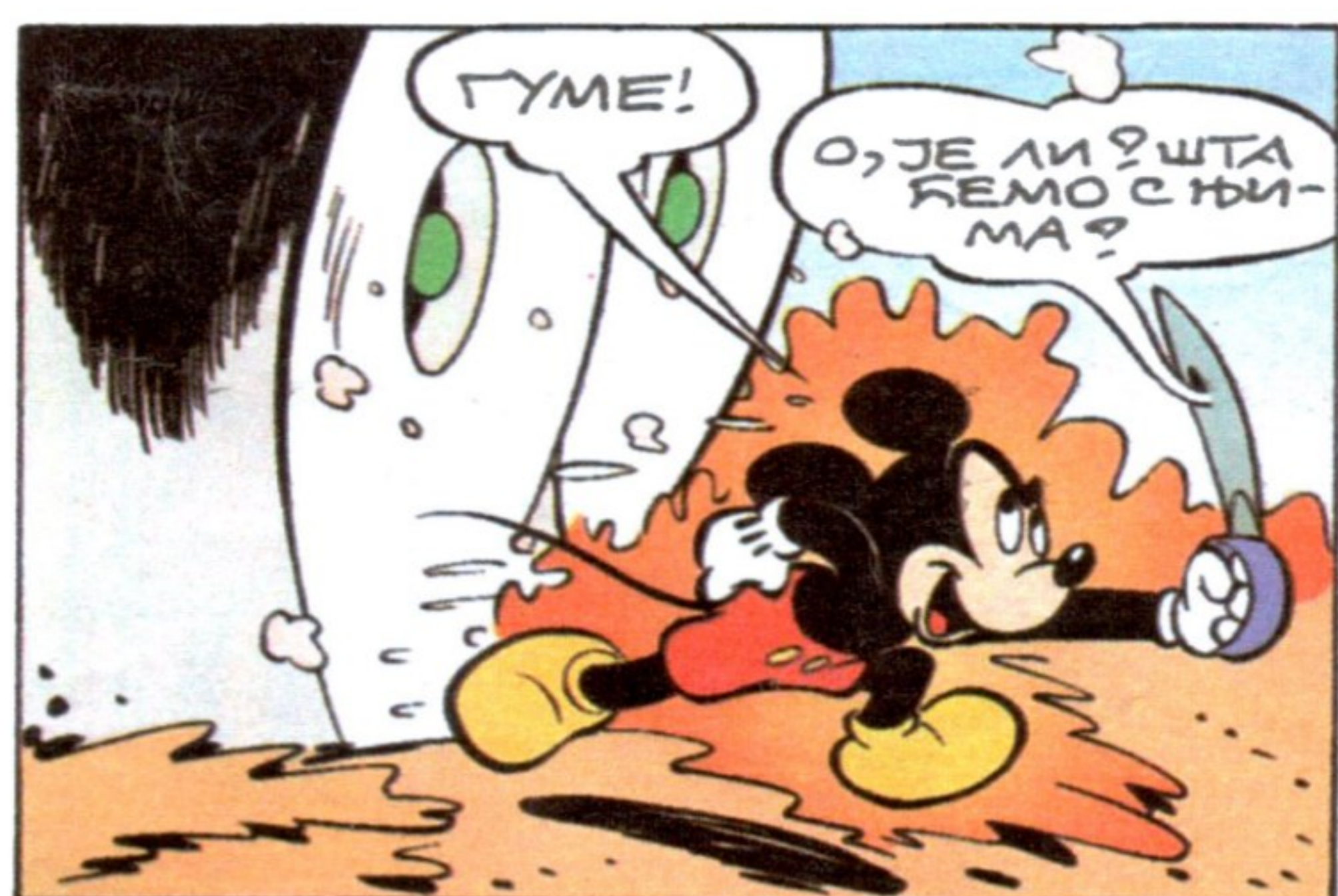
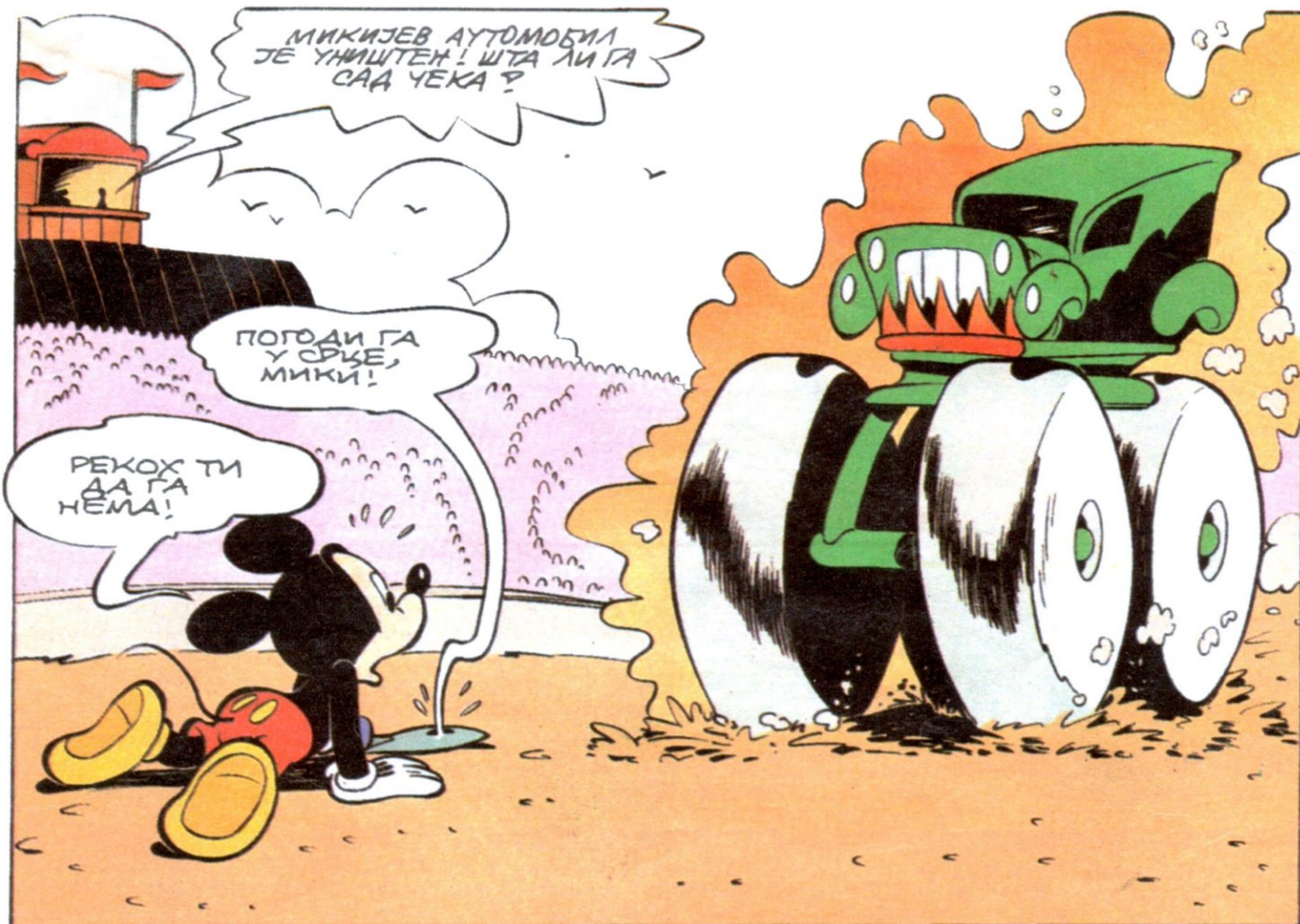

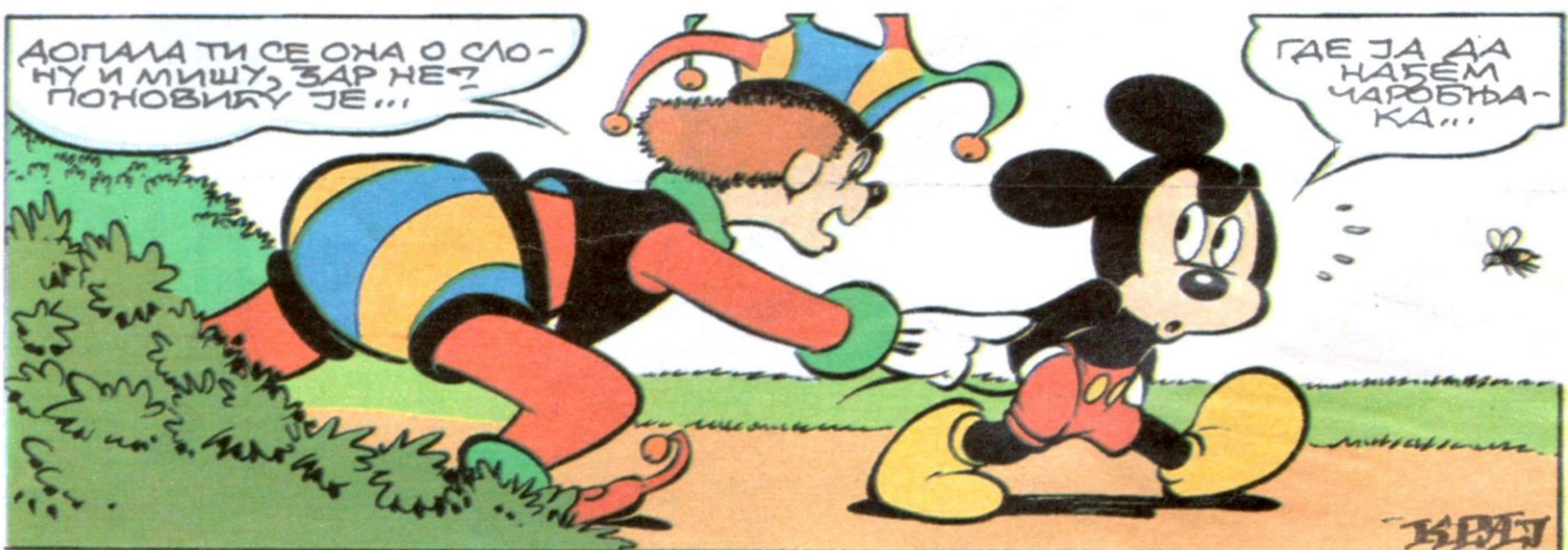
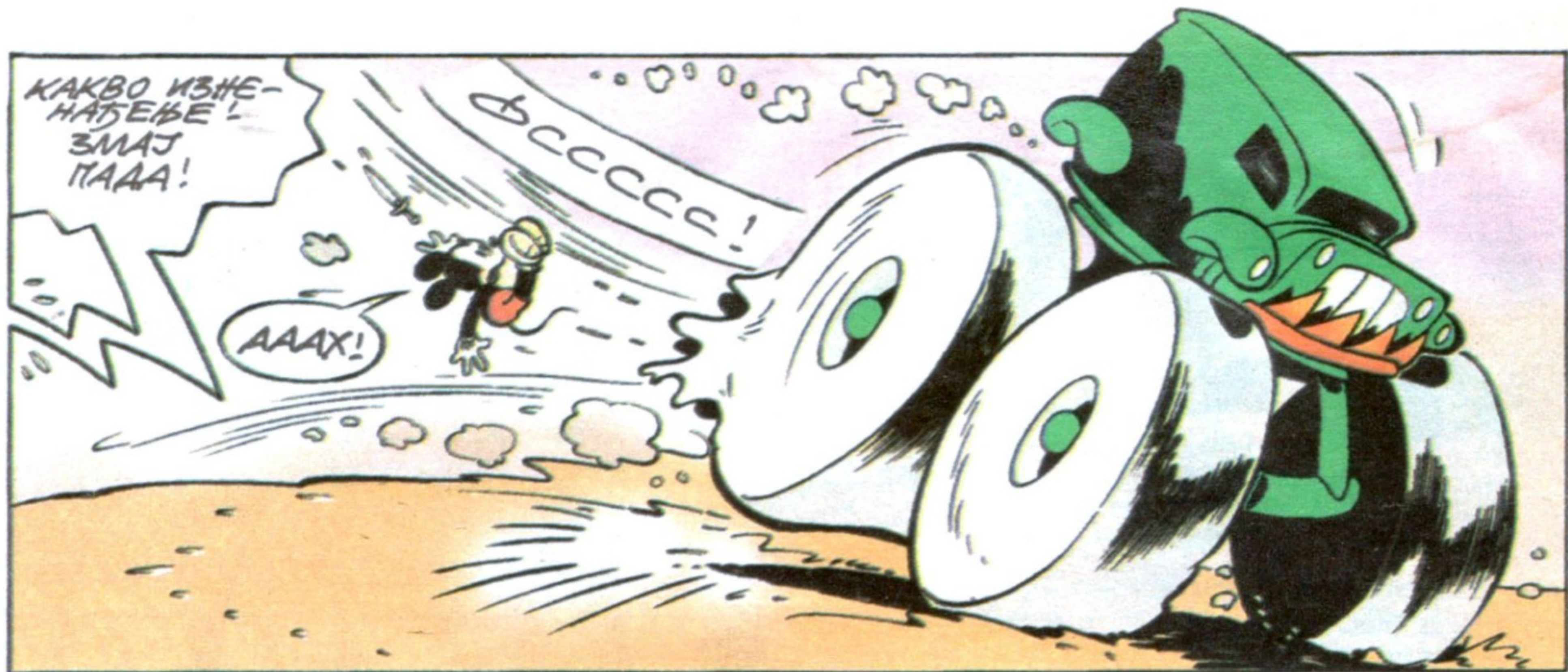

ШАРАДЕ

ВЕЖИТЕ ЧВОР!

Другари, знате ли који канап ће да се веже у чвор када повучете његове крајеве.



Решење
Само ће канап испред Плутона да се веже у чвор.

КАД БУВЕ

Плутон је избегавао да се купа и ево шта га је снашло – врви од бува. Избројте их!

КОЛО ВОДЕ

Решење
Плутон има 27 бува.



ПАРКА МОЈЕ МЛАДОСТИ

ЈЕДНОГ ЈЕ
СЕФЕГ
ДАНА...

ПРОКЛЕТА КИША!
НЕ ПРЕСТАЈЕ ДА
ПАДА!

ЦЕЛЕ НЕДЕЉЕ ЈЕ ОВАКО!
НЕ МОЖЕМО ДА СЕ
ИГРАМО У
ДВОРИШТУ!

ПОЛУ-
ДЕЉЕ-
МО ОД
ДОСА-
ДЕ!

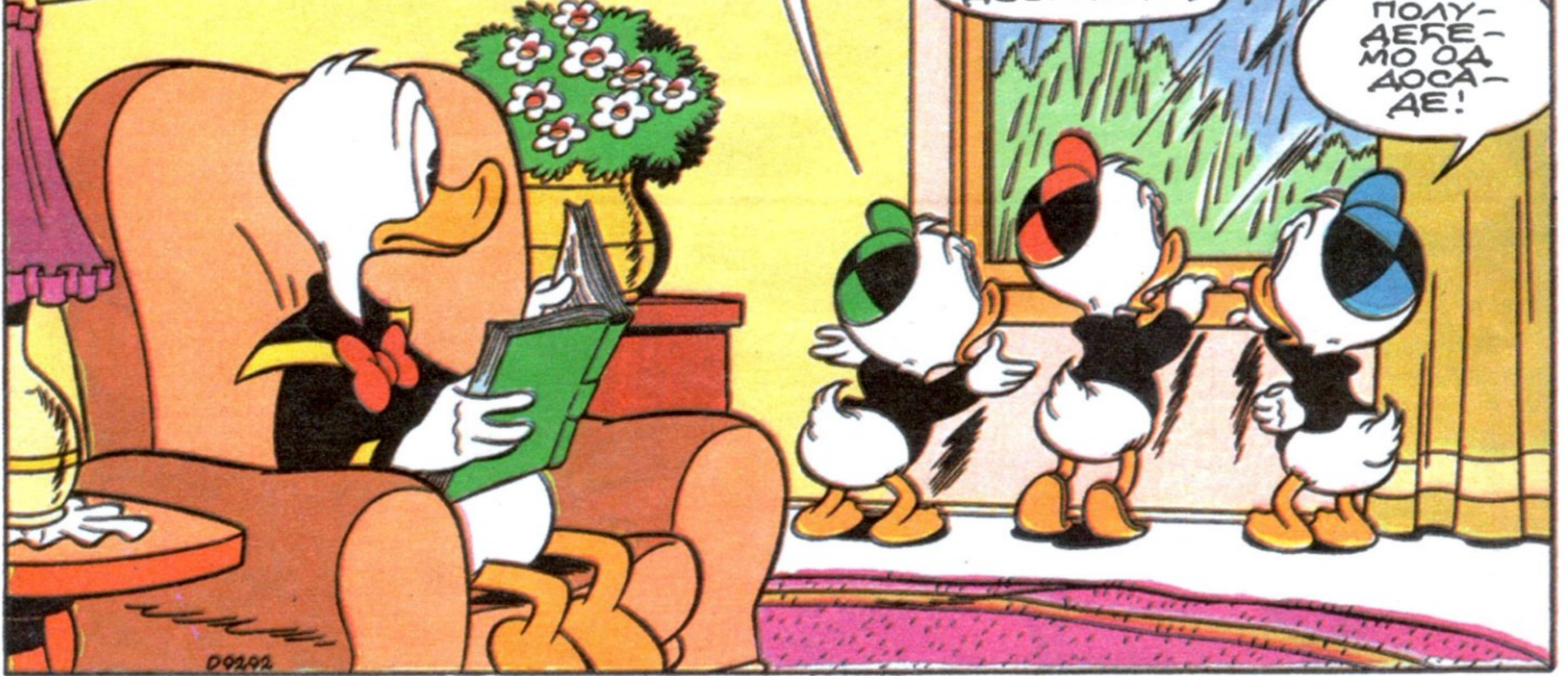

ХЕЈ! ЗБОГ ЧЕГА СТЕ ТОЛИКО НЕРА-
СПОЛОЖЕНИ? ЈЕ Л' ЗБОГ КИШЕ?

ПА, НА-
РАВНО!

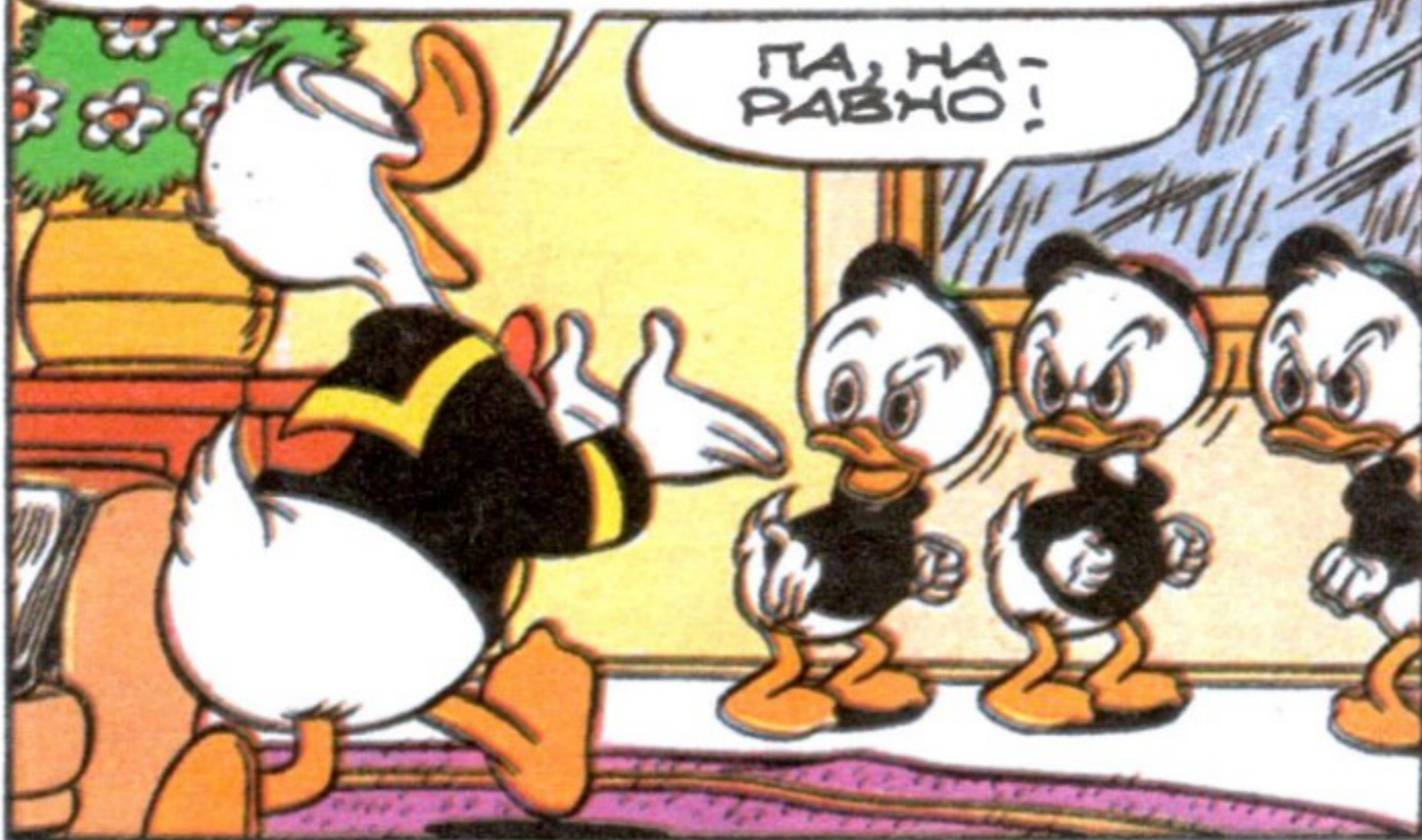

ЗАШТО СЕДИТЕ У КУЉИ И ОЧАЈАВАТЕ?
НЕ ТРЕБА ТАКО ДА СЕ ПОНАШАТЕ!
СМИСЛИТЕ НЕШТО ЛЕПО И, У КИНАТ
КИШИ, БУДИТЕ ВЕСЕЛИ!

ХМ...
ДОБРА
ИДЕЈА!

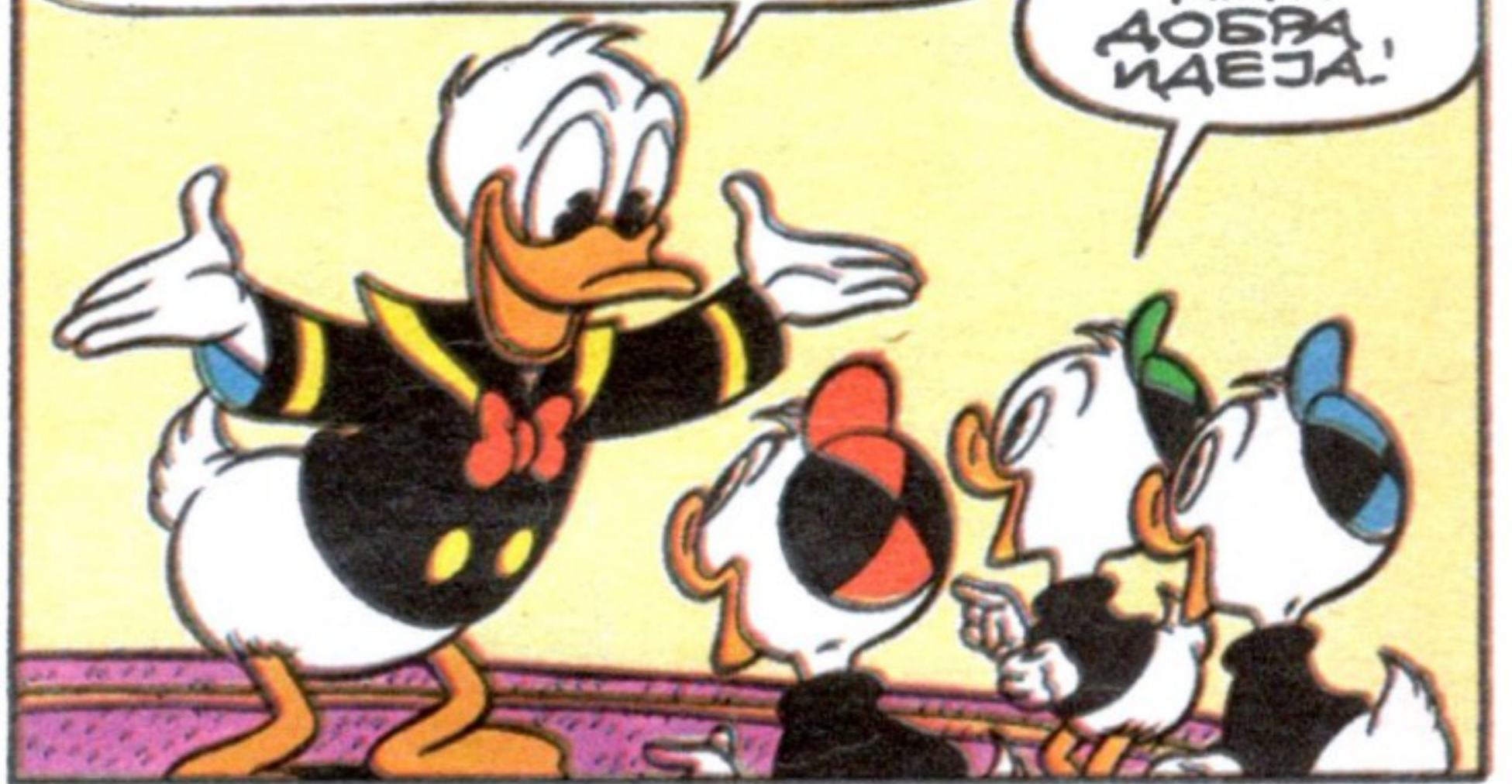

ИДЕМО КОД ДЕДА БАЈЕ! КОД
ЊЕГА СЕ УВЕК НЕШТО ЗАНИМАЈИВО
ДОЃА!

ХАЈДЕ!
КРЕГНИ!
ИДЕШ И ТИ!

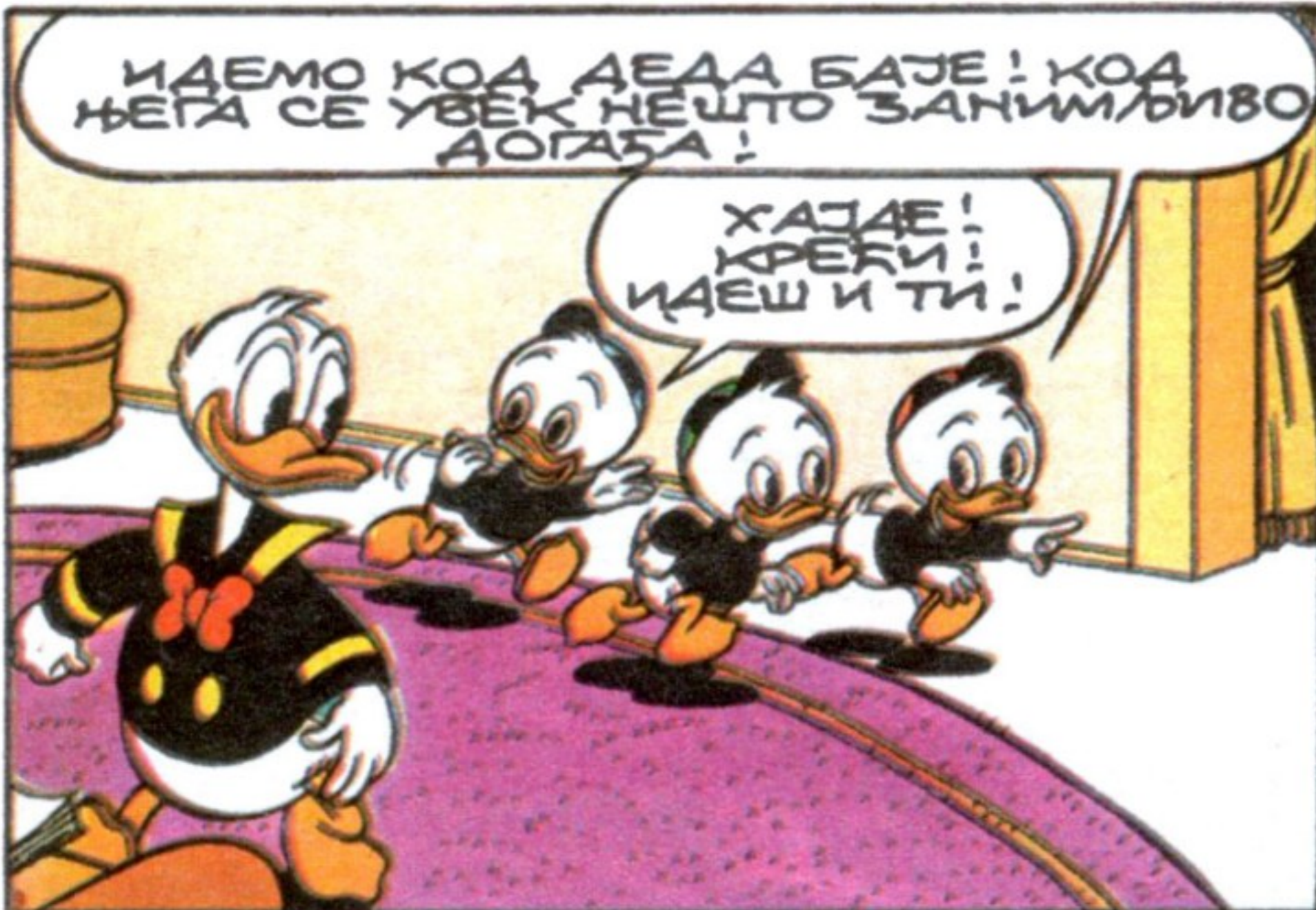

АИ... ПОЧЕО
САМ ДА ЧИТАМ
КЊИГУ...

НАСТАВИ ГЕШ
КАД СЕ
ВРА-
ТИ-
МО!



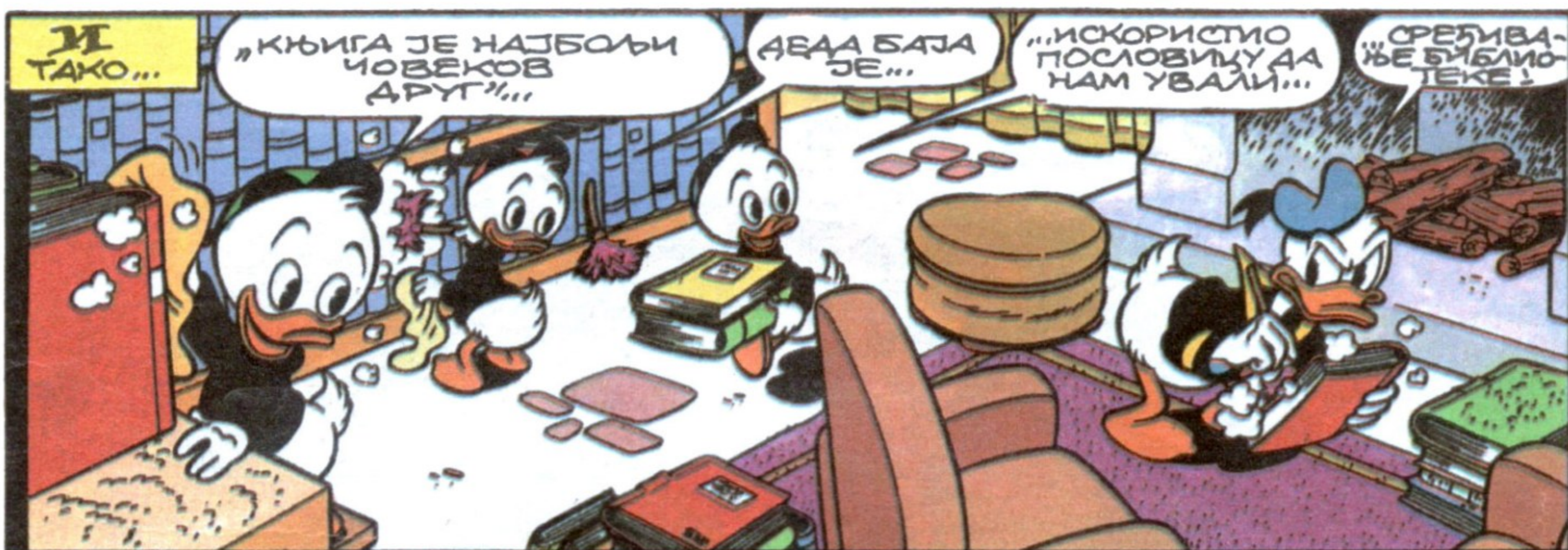
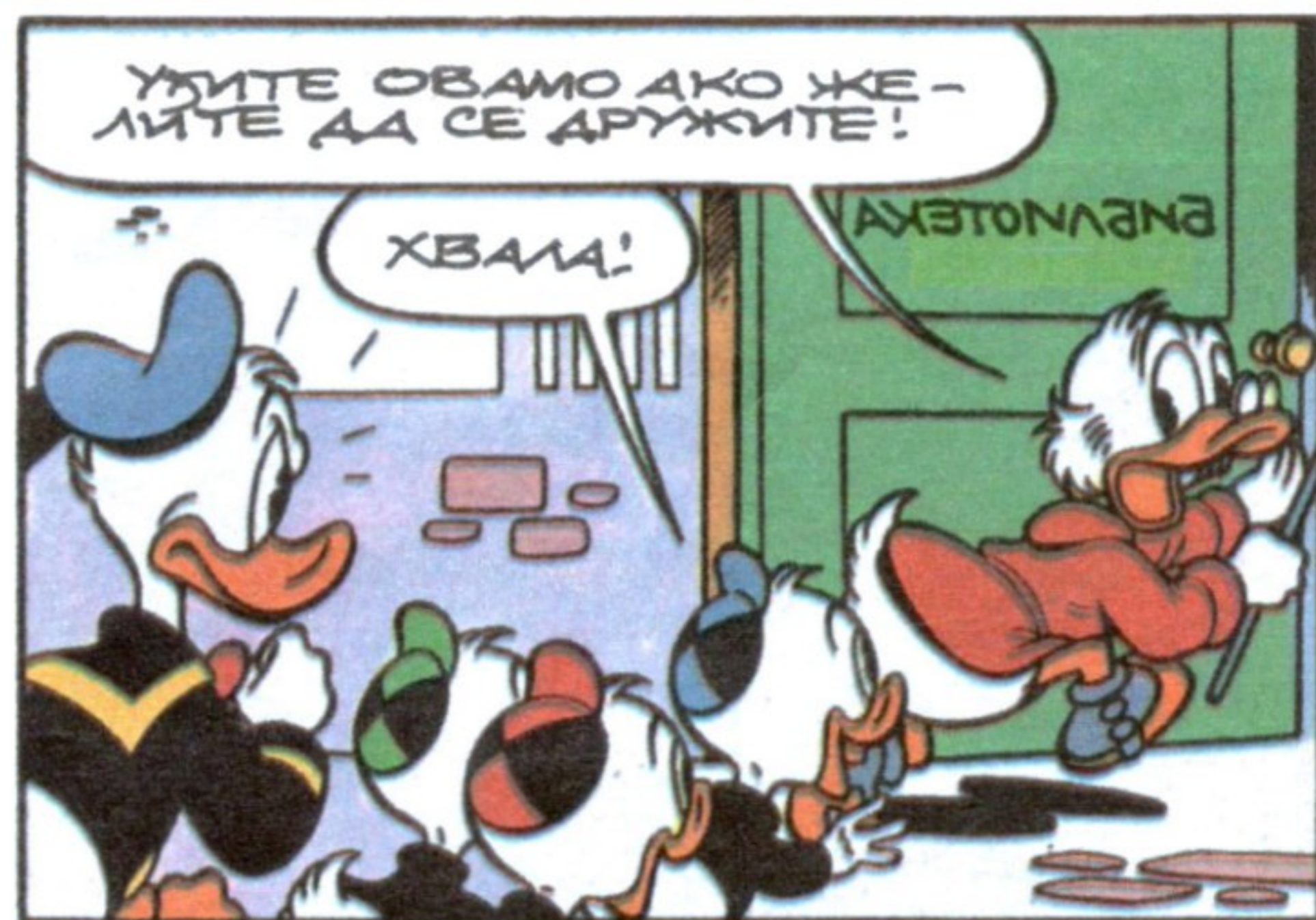





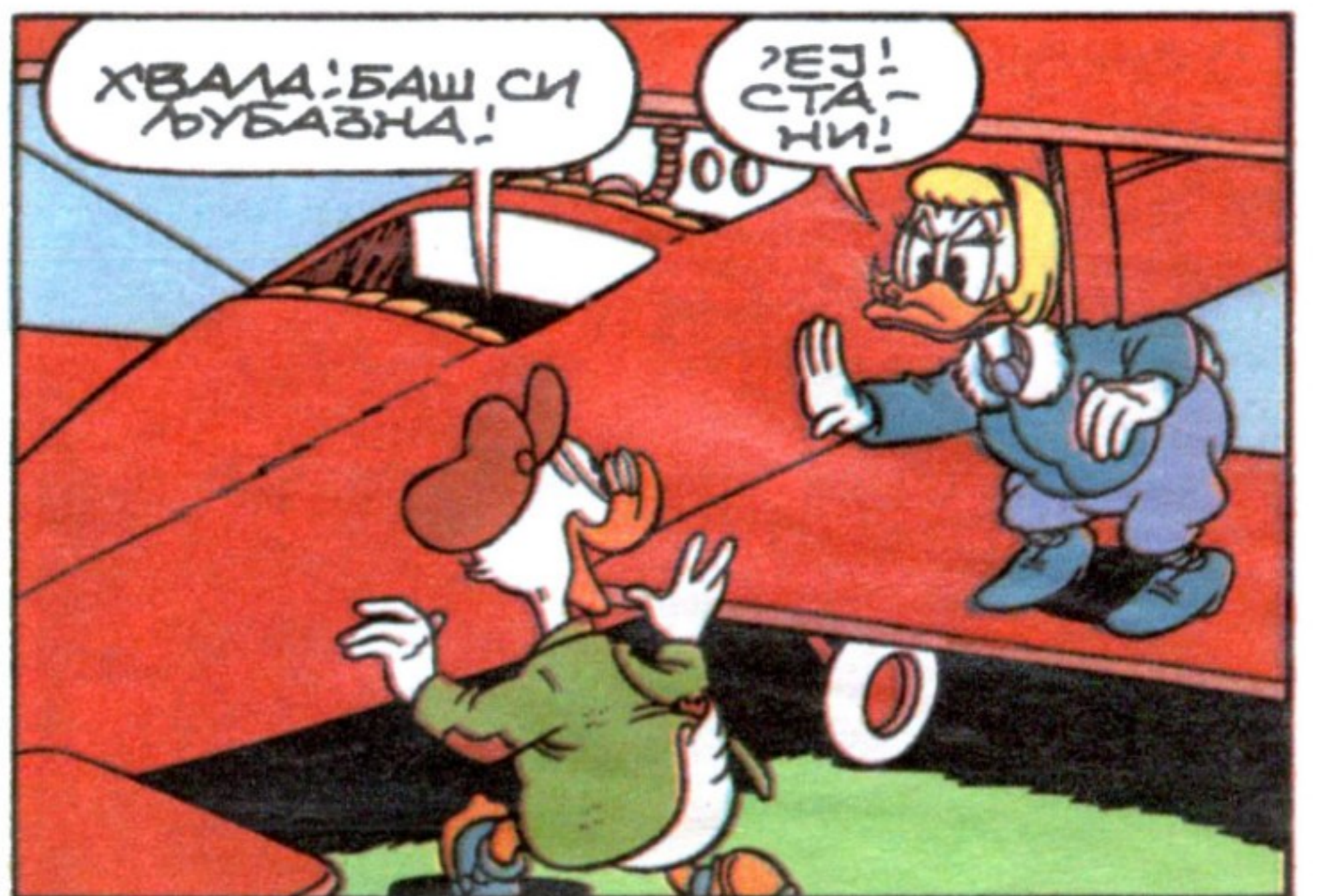
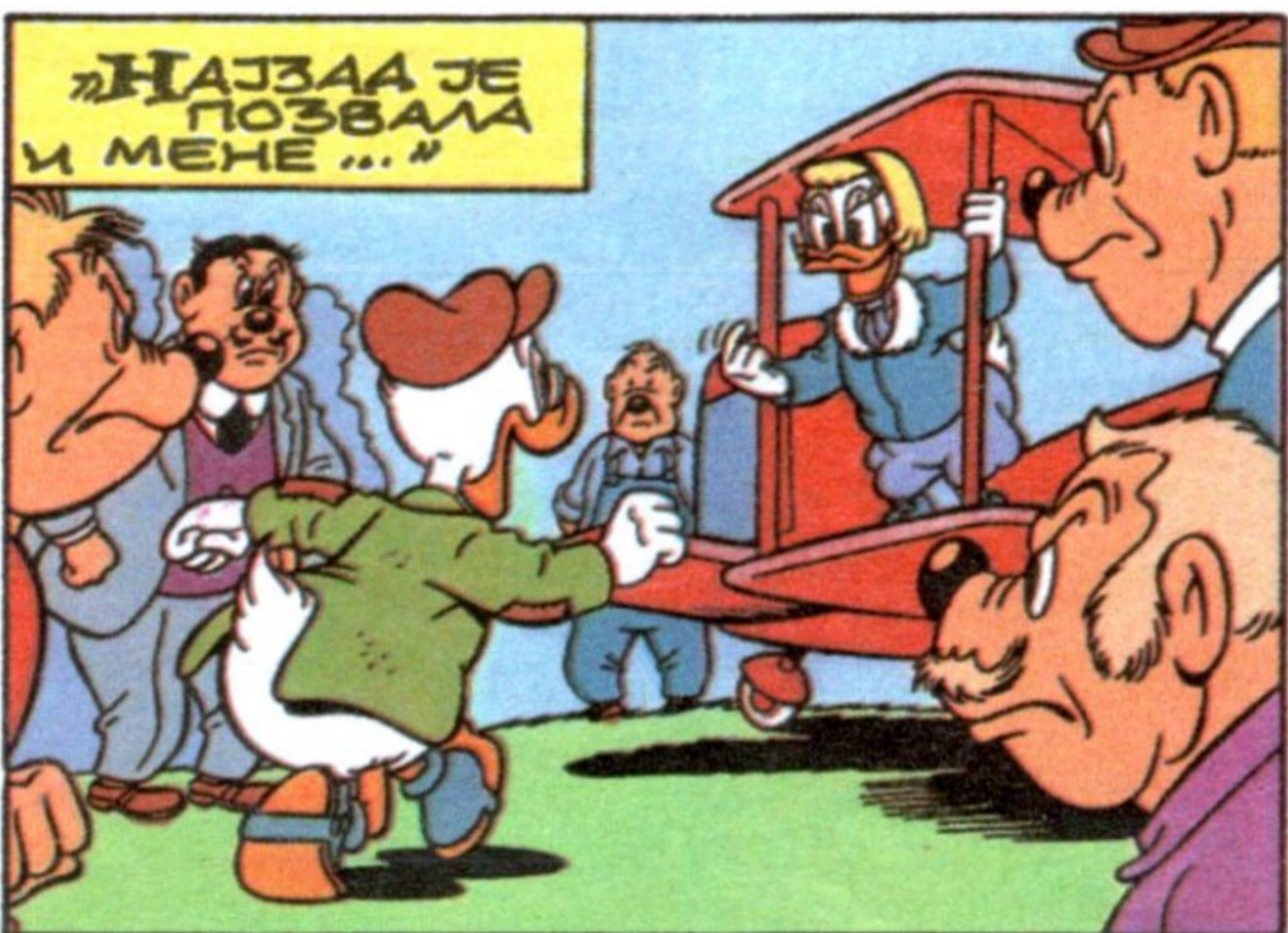
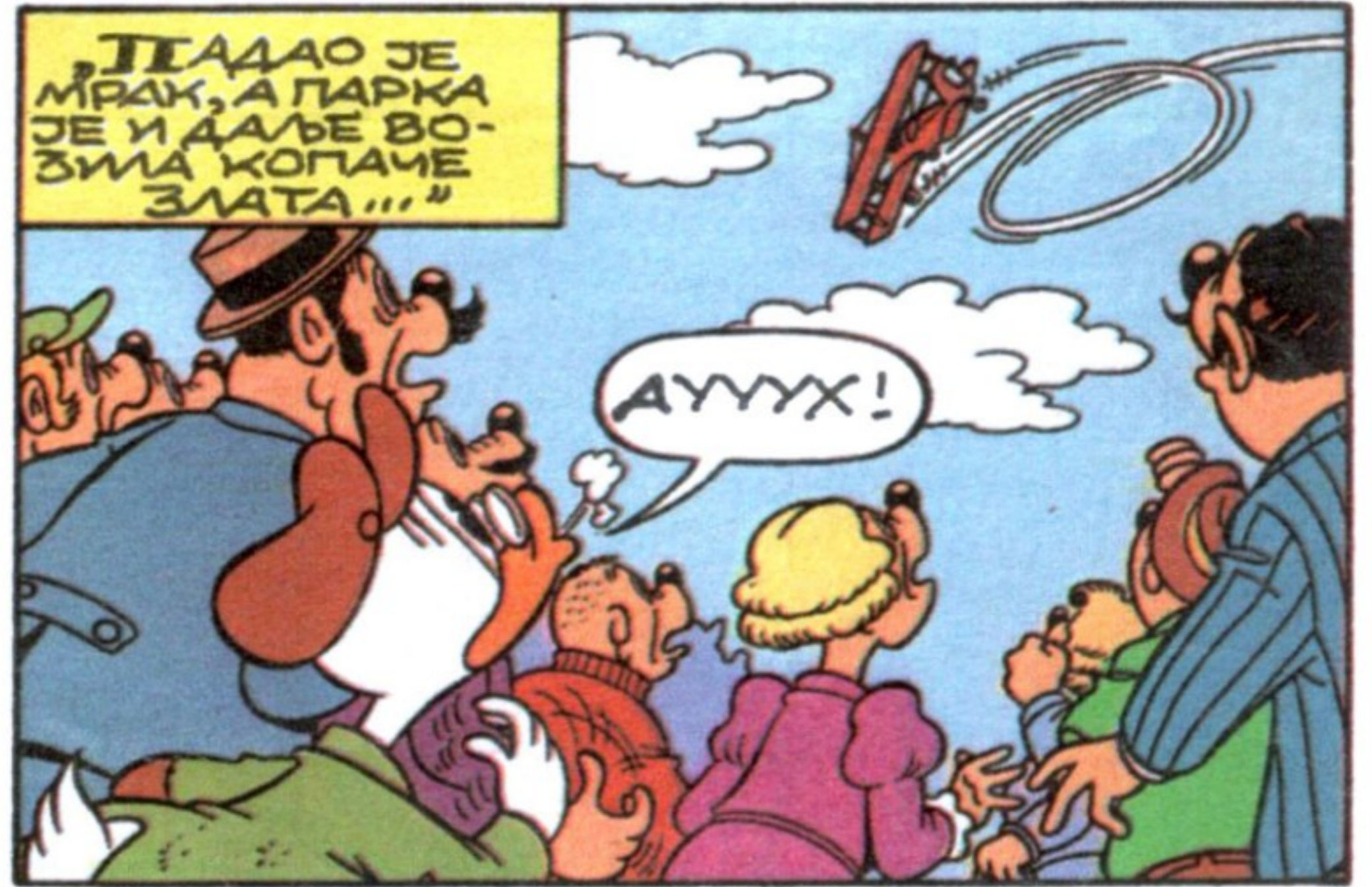
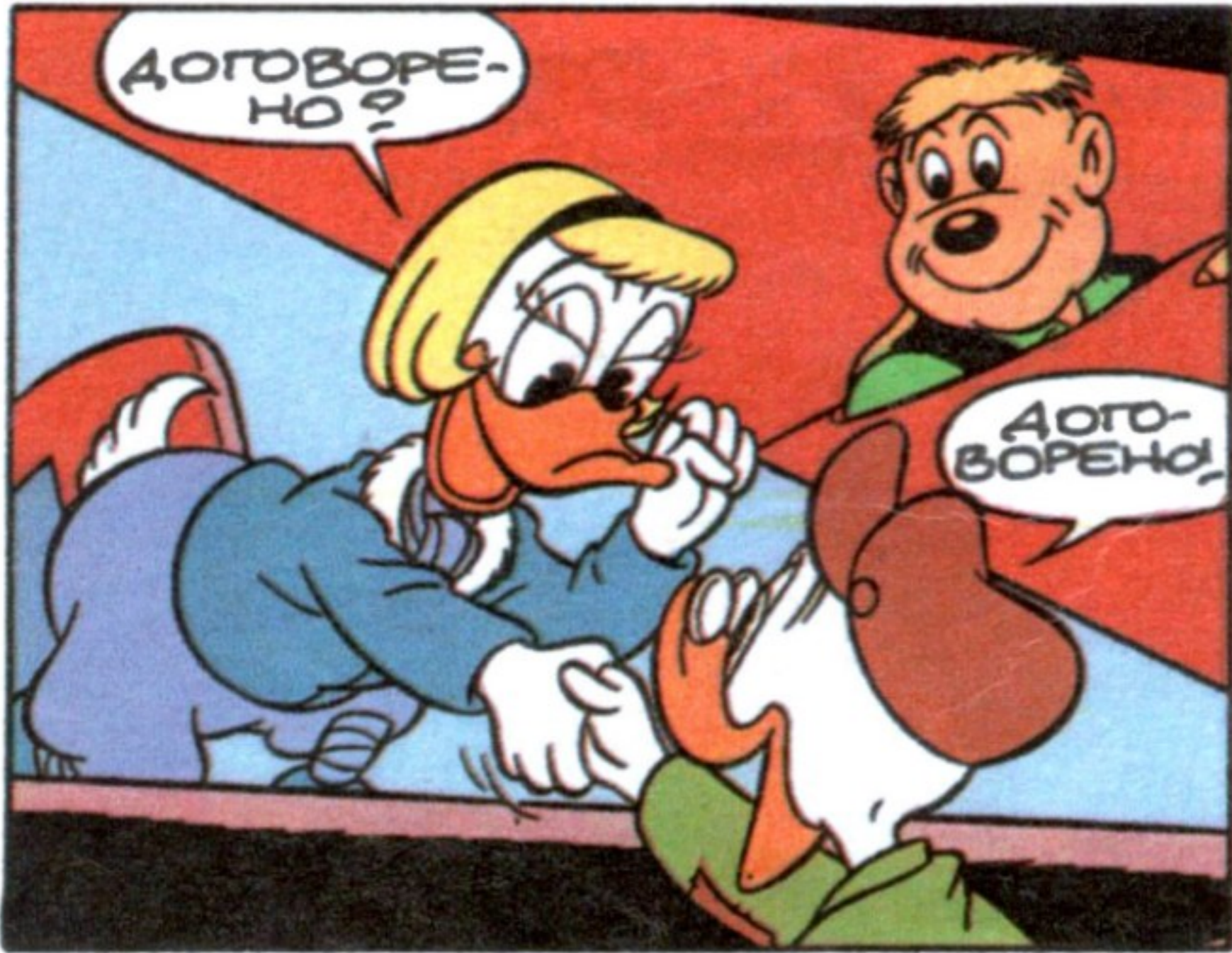
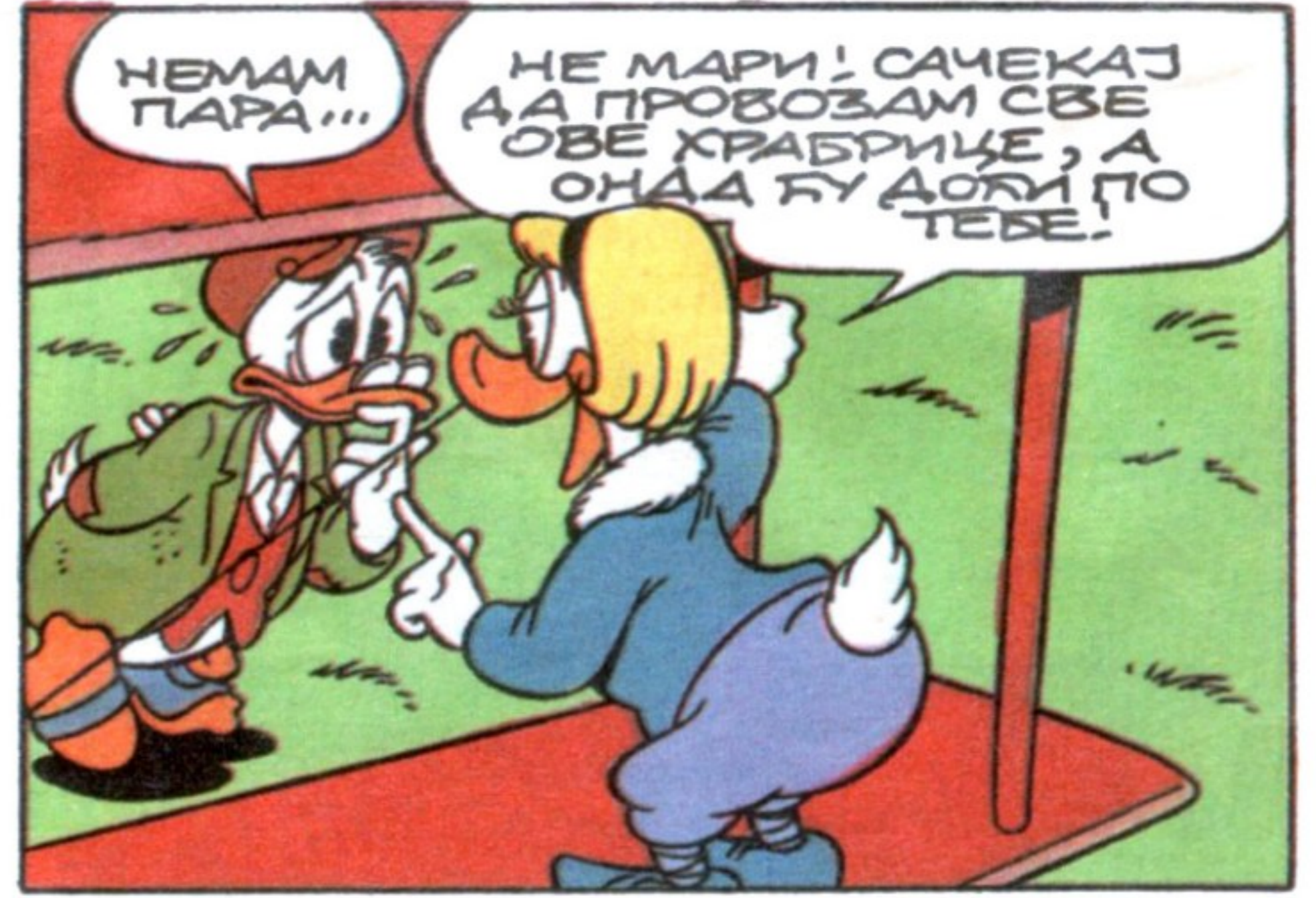

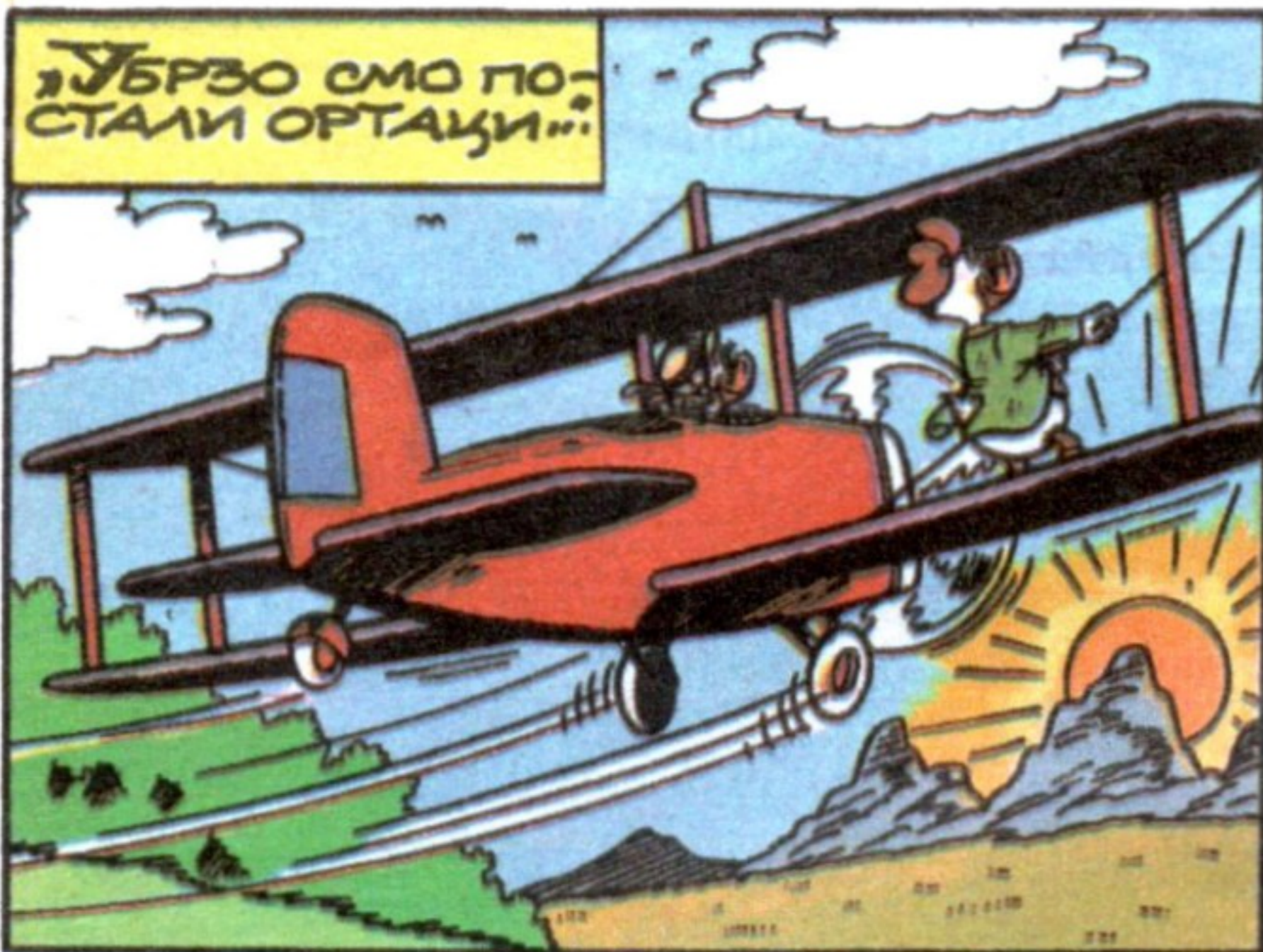

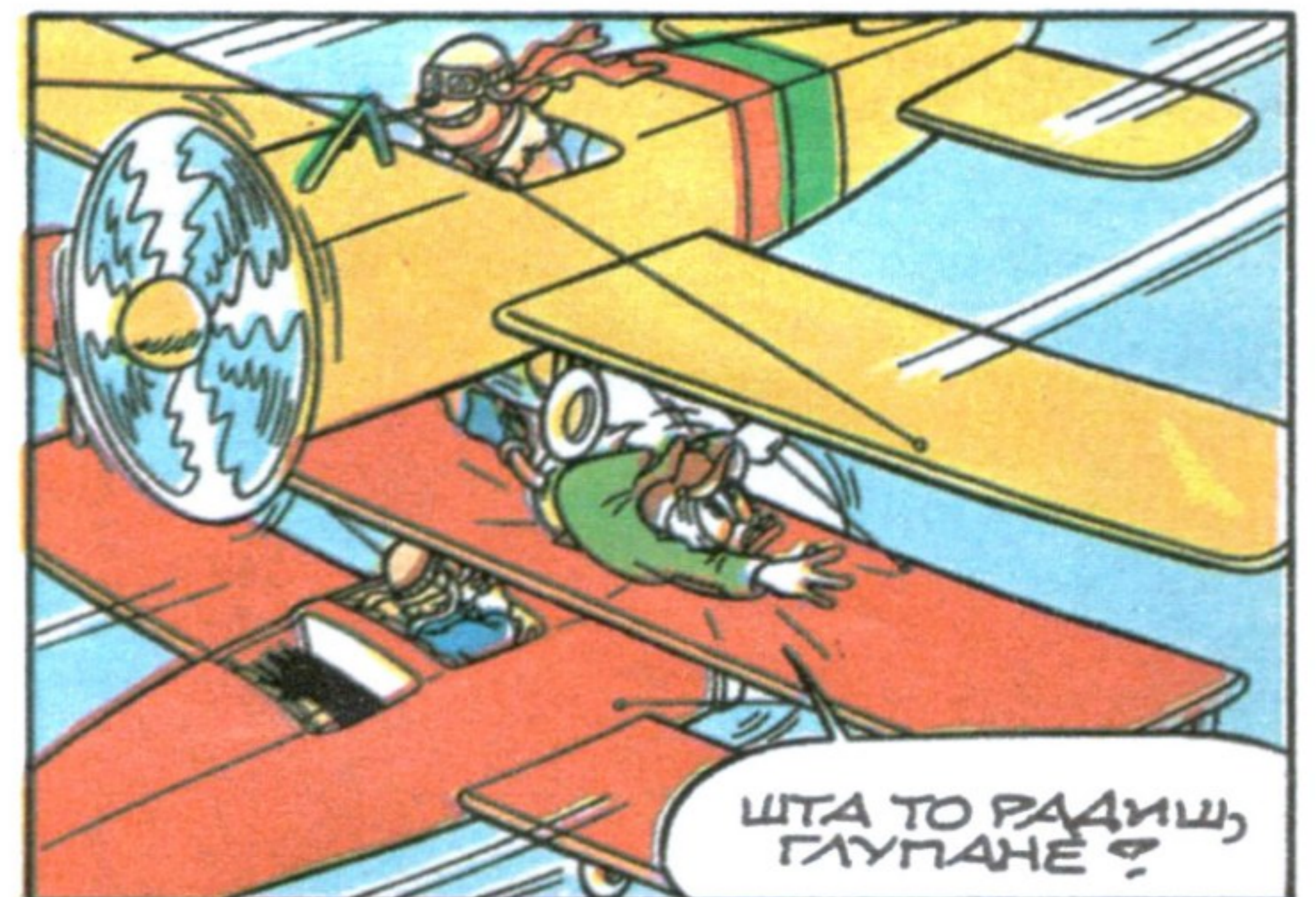
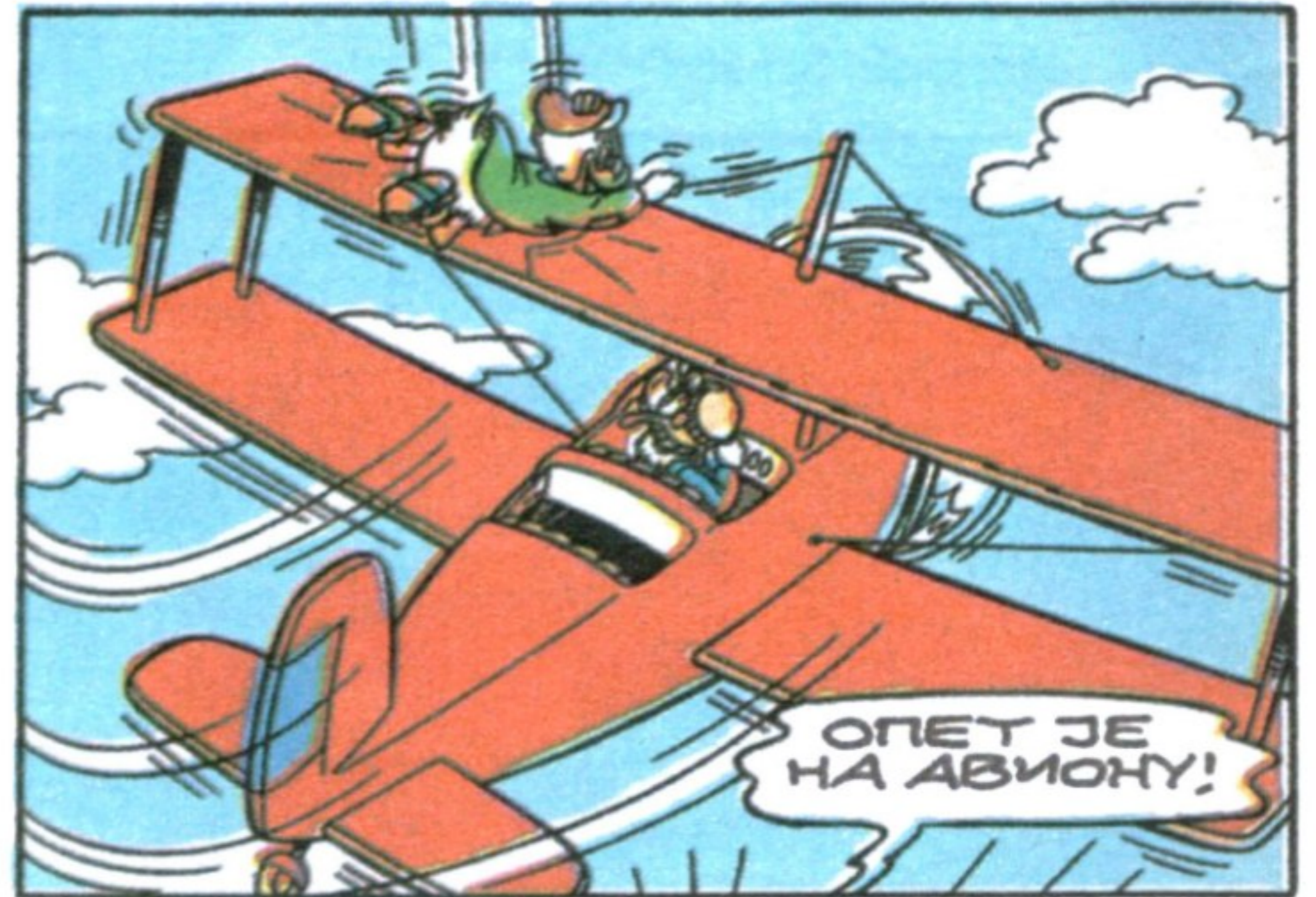
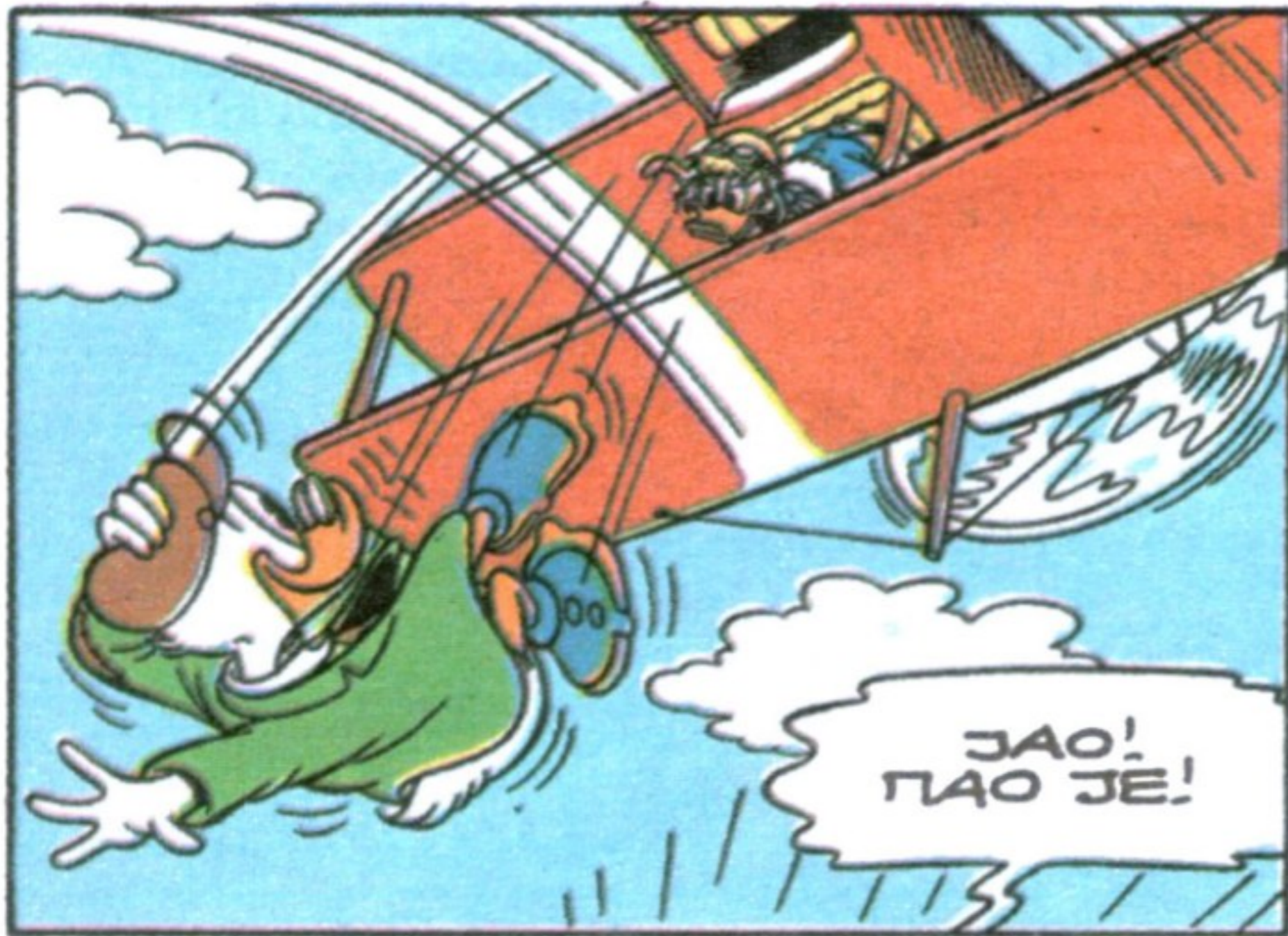

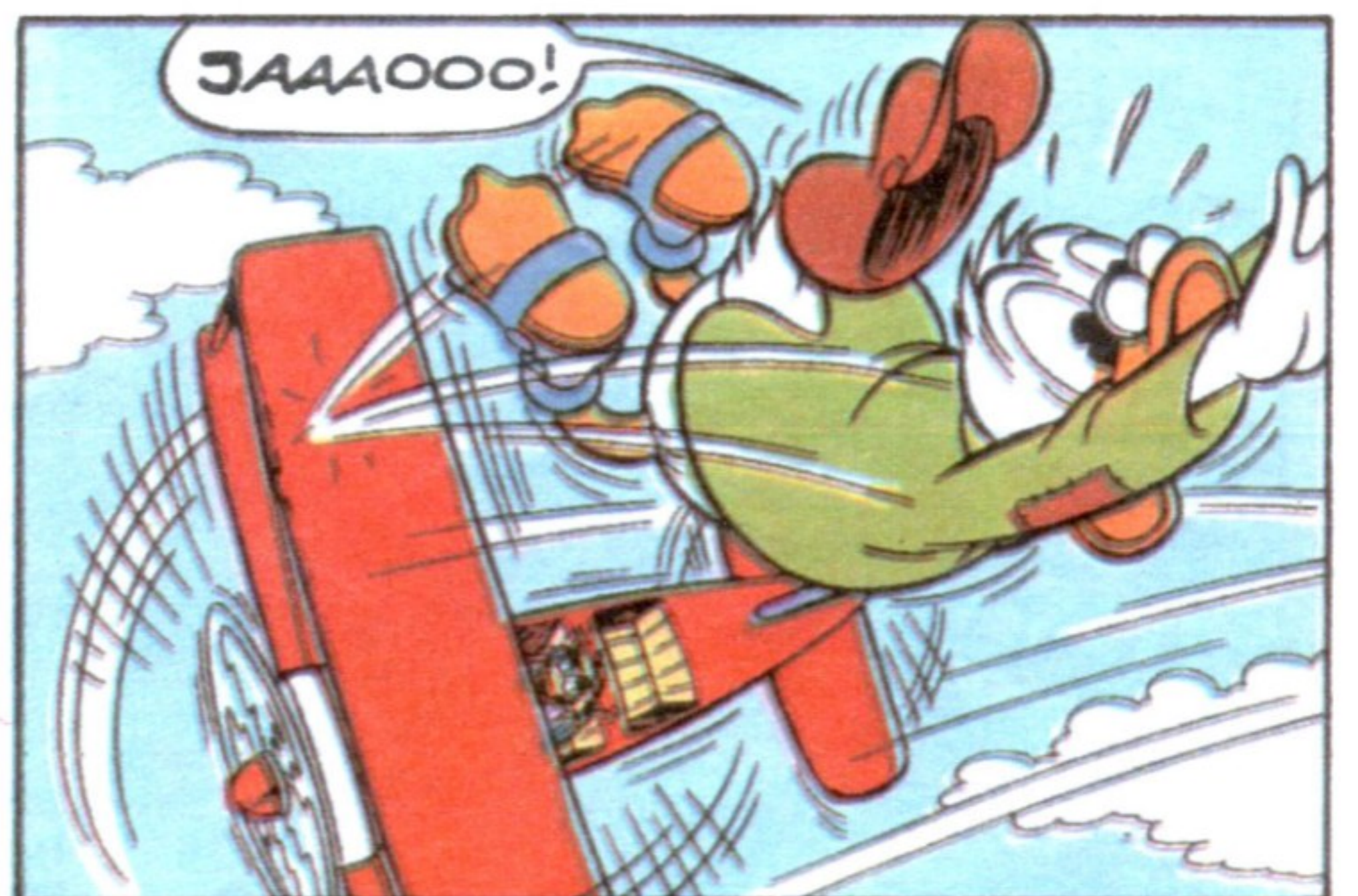
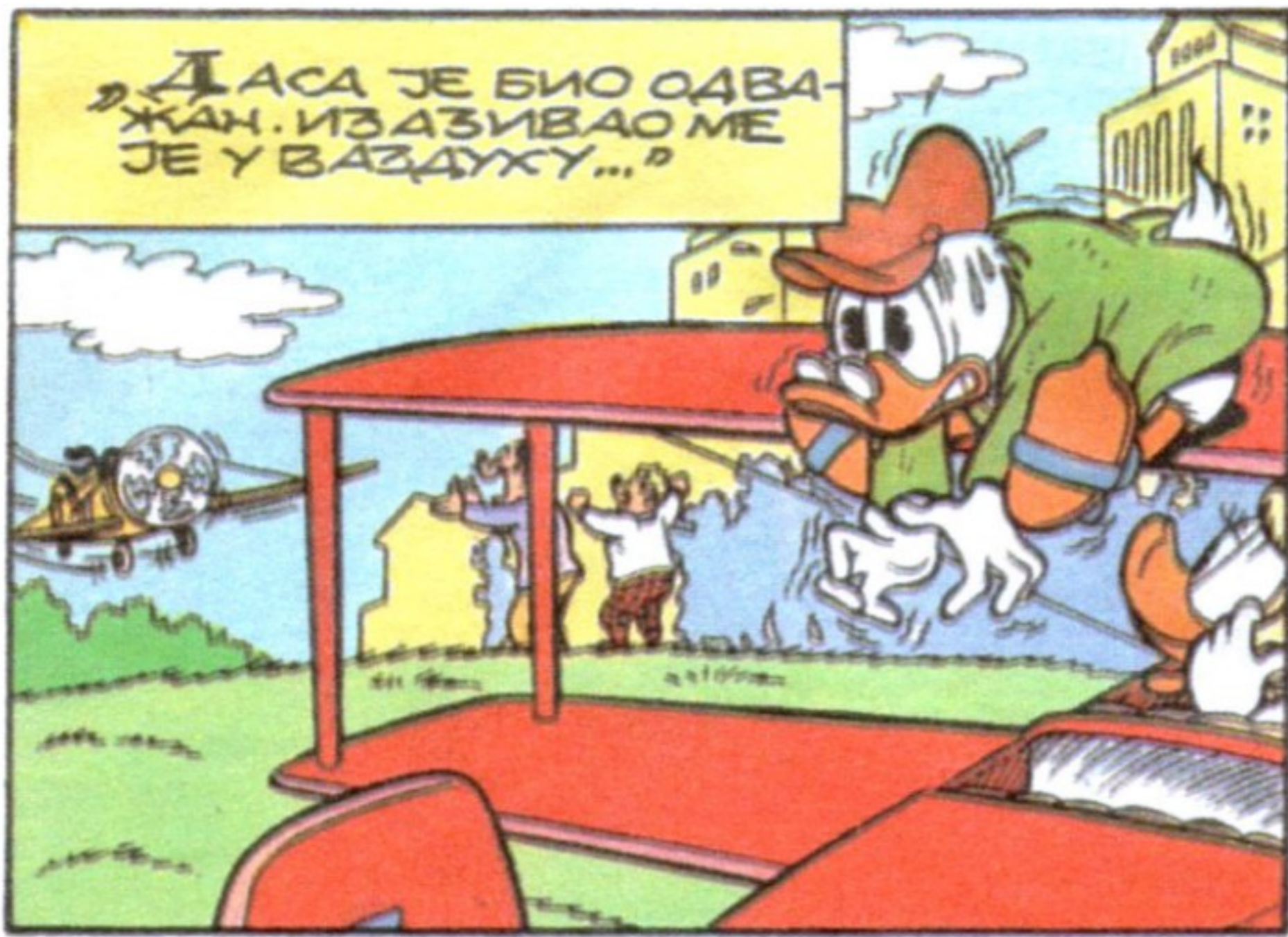

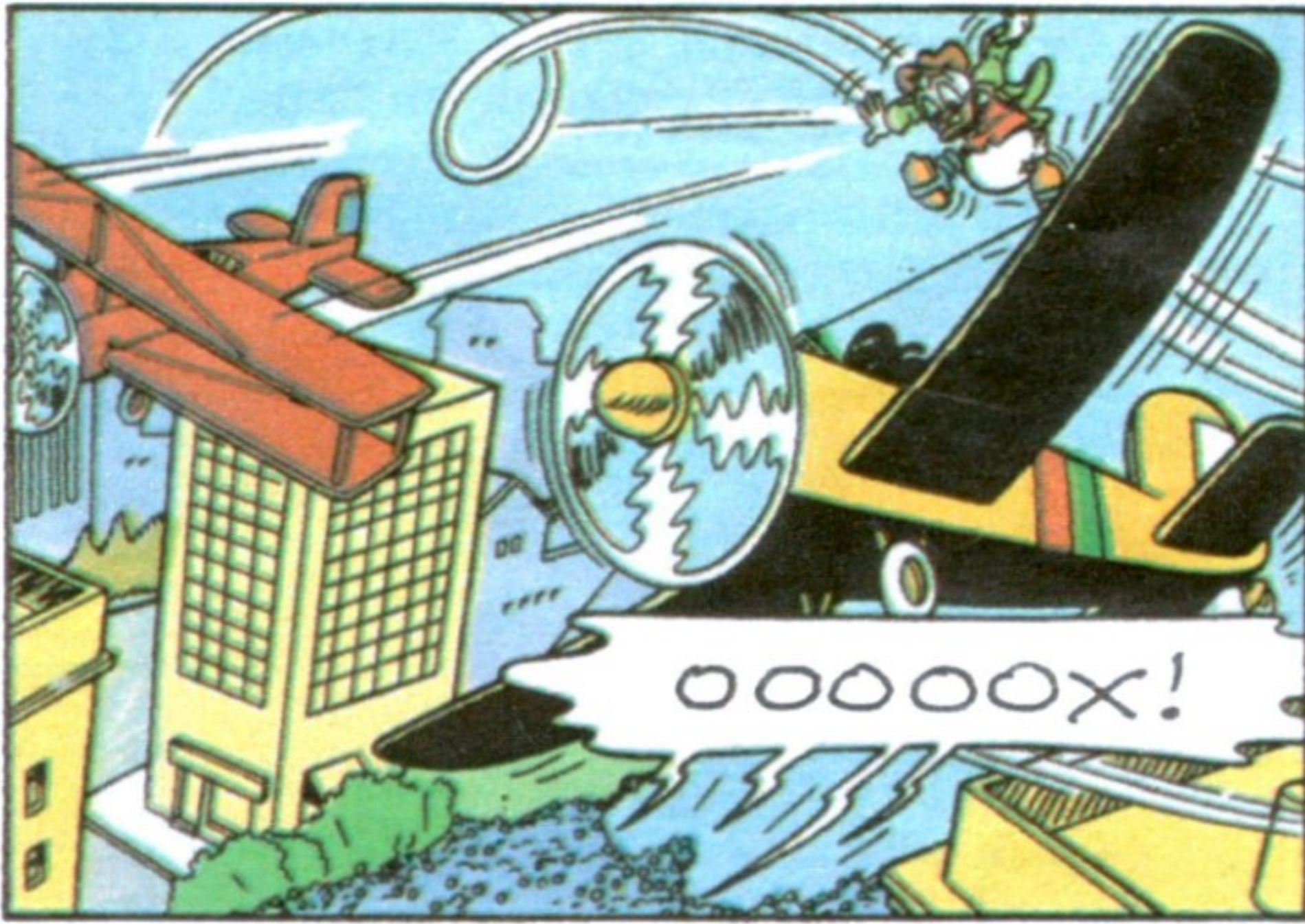

»ПУБЛИКЕ ЈЕ БИЛО СВЕ ВИШЕ, ПАРЕ СУ СЕ ГОМИЛАЛЕ...»

ХОЋУ ОДМАХ СВОЈ ДЕО ПАРКА! ТО ЈЕ ТАЧНО 5241 ДИНАР!

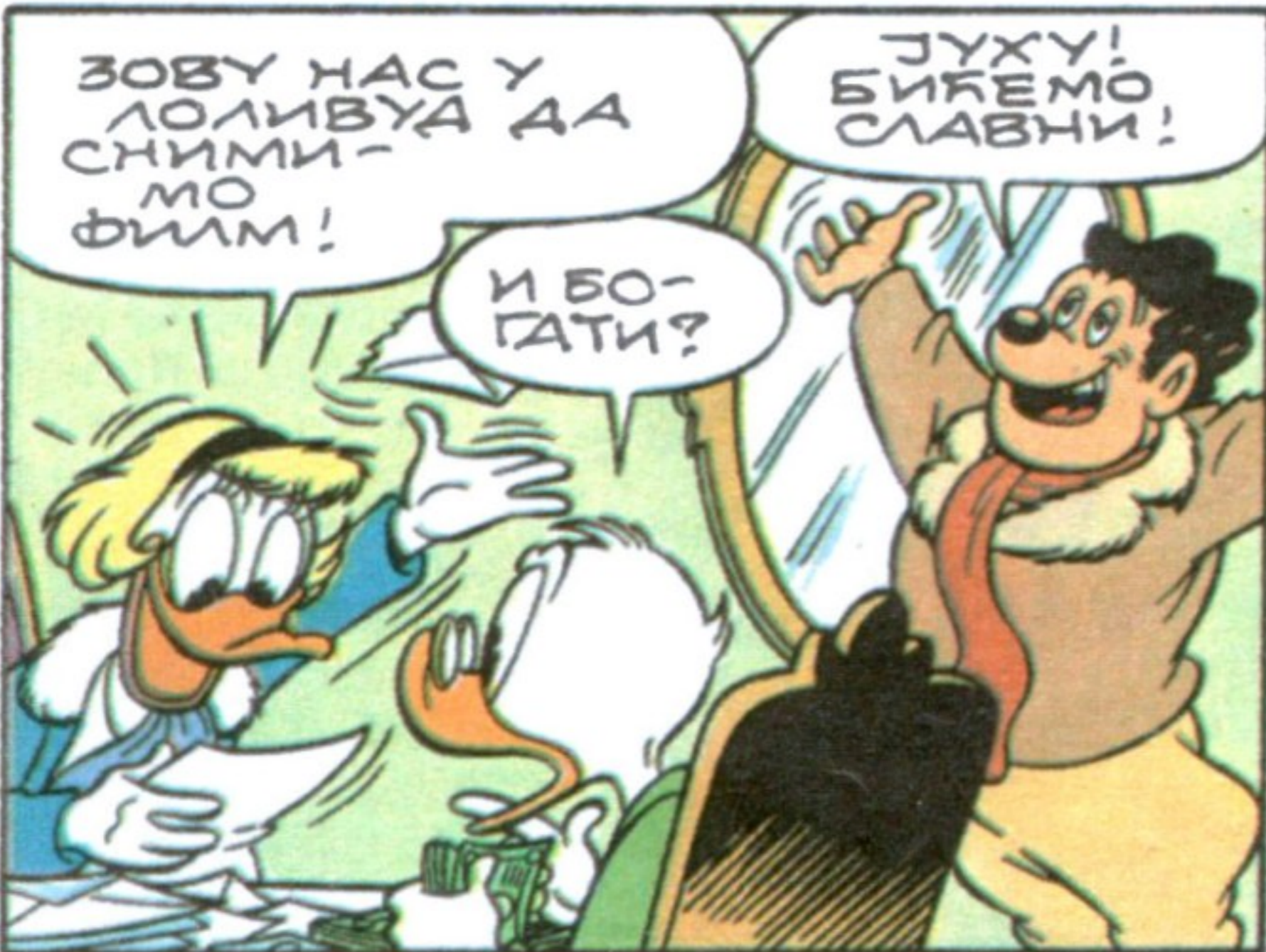

ЗОВУ НАС У ДОЛИВУДА ДА СНИМИМО ФИЛМ!

ЈУХУ! БИЋЕМО СЛАВНИ!

И БОГАТИ?



»И ТАКО СМО ОТИШЛИ У ДОЛИВУДА, А ПОТОМ НА КЛОНДИК...»



»СНЕГ И ХЛАДНОКА ОТЕЖАВАЛИ СУ СНИМАЊЕ, А МИ СМО ЈЕДВА ЛЕТЕЛИ...»



ПЛАС!



»БИО ЈЕ ТО МОЈ СТОТИ ПАД ТОГ ДАНА, АЛИ СРЕБАН ПАД...»



»УГЛЕДАО САМ ГРУМЕЊЕ ЗЛАТА И БАЦИО СЕ НА КОПАЊЕ...»



МАСКЕНБАЛ У ПАТКОВГРАДУ

У Патковграду је велики маскенбал и сви становници учествују у њему. Породица Патак, Гута и Прока Проналазач кренули су са Бака Катине фарме, али уз пут су у брзини заменили алатке које одговарају одећи у коју су се преобукли. Помозите им да исправе грешку!

Решење: 1-С, 2-Н, 3-Ф, 4-Г, 5-Е, 6-1, 7-Д, 8-А, 9-В



РОНИЛАЦ ШИЉА



Мики и Шиља открили су стари потопљени једрењак и одлучили да га истраже. После дугог роњења Шиља је на површину изнео шест предмета које је нашао у олупини. Он је свој задатак обавио, а вама је препустио да те нађене предмете уочите на цртежу изнад његове главе.

Решење:



ПОЛУБРАТ

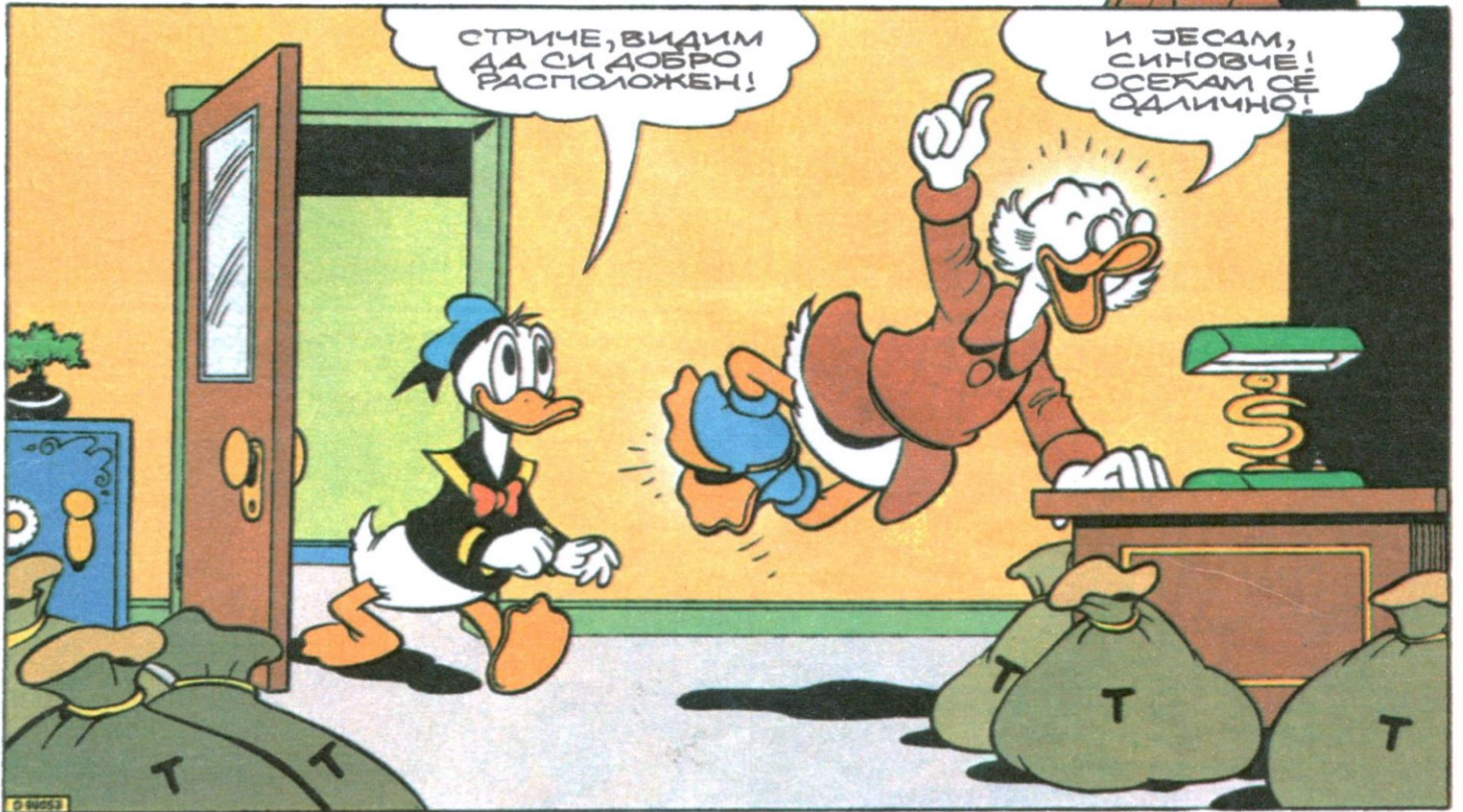
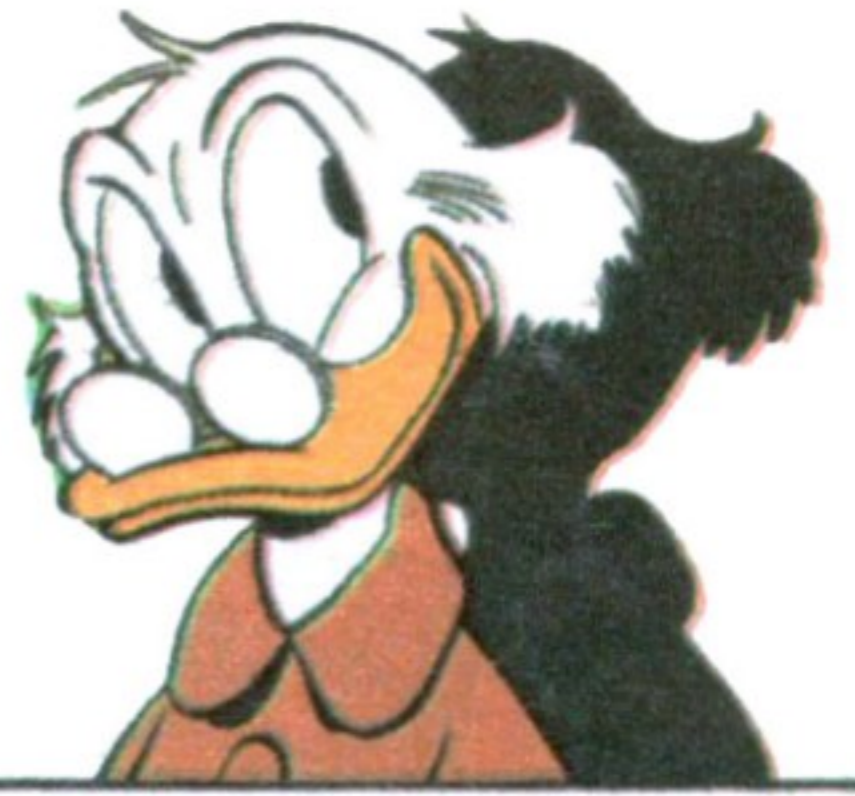

СТРИЧЕ, ВИДИМ
ДА СИ ДОБРО
РАСПОЛОЖЕН!

И ЈЕСАМ,
СИНОВЧЕ!
ОСЕКАМ СЕ
ОДЛИЧНО!



ДА НИСИ ИСПОД СВЕ-
ЖИЊЕВА НОВЧАНИКА
ОТКРИО НОВЧИЈ ОД
50 ЛАРА!



ВИШЕ ОД ТОГА! ПОСЛОВИ МИ
ИДУ К'О НИКАД ДО
САДА ...



МОЈА ДВА НАЈЉУБА ПРО-
ТИВНИКА СЕДЕ ИЗА
БРАВЕ!



И ПРВИ ПУТ ПОСЛЕ ТОЛИКИХ
ГОДИНА, МОЈЕ
БЛАГО ЈЕ
СИГУРНО!









И
ТАКО
СУ-
ТРА-
ДАН...





И
ТАКО ЈЕ
СЛАЈА
КРЕНУО
НА
СВОЈ
ПРВИ
РАДНИ
ЗАДА-
ТАК...





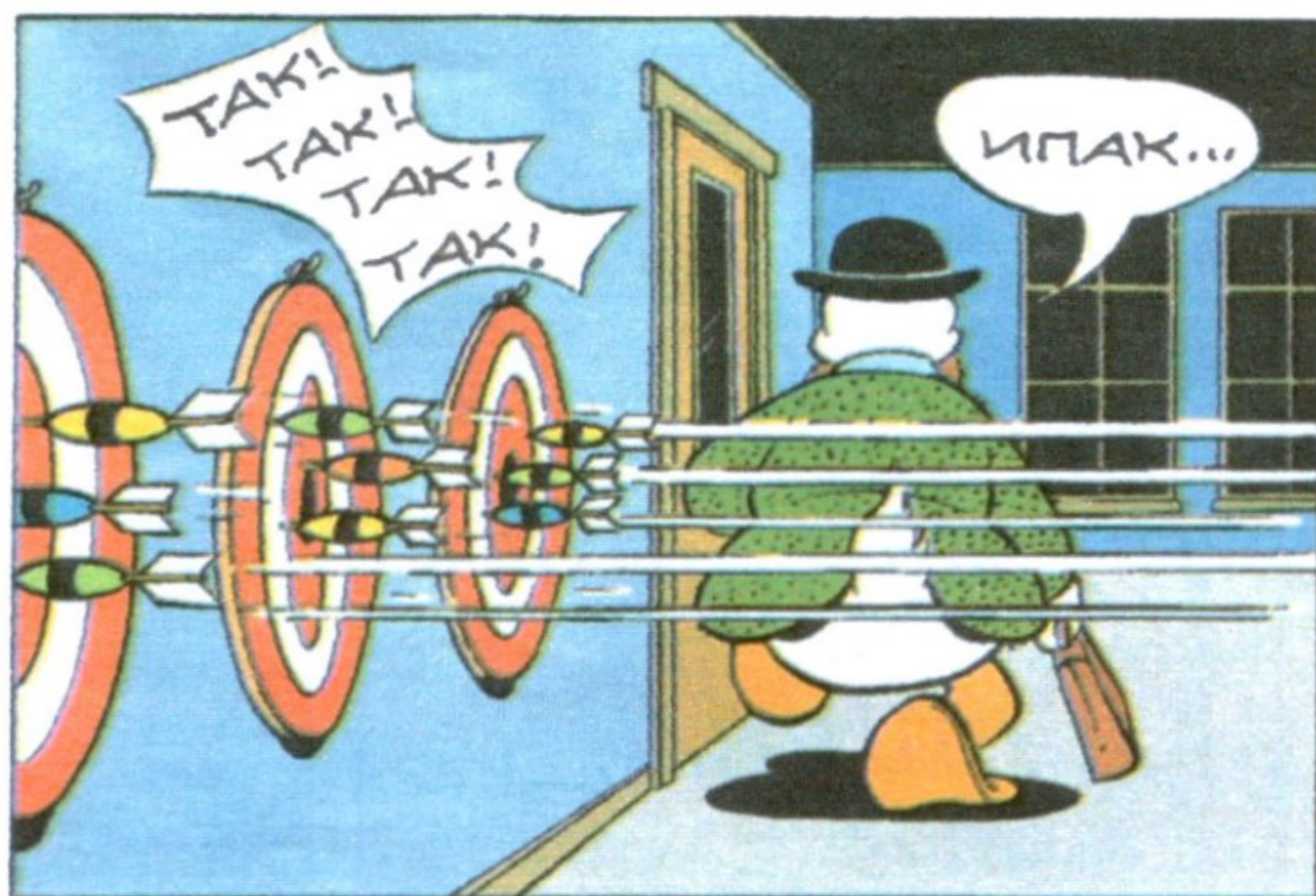

9. НАСТАВАК У СЛЕДЕЋЕМ БРОЈУ

Таја Вожба

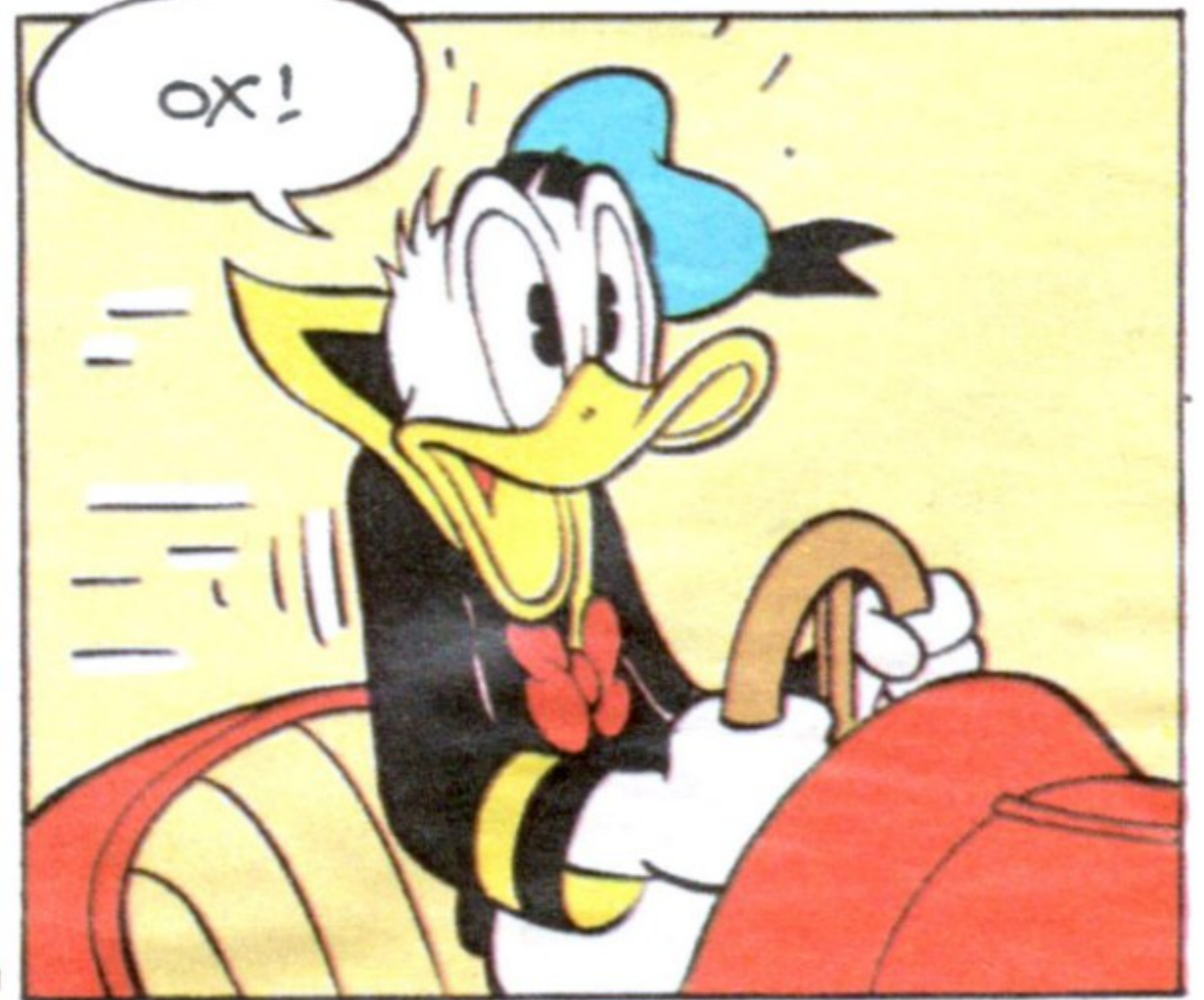
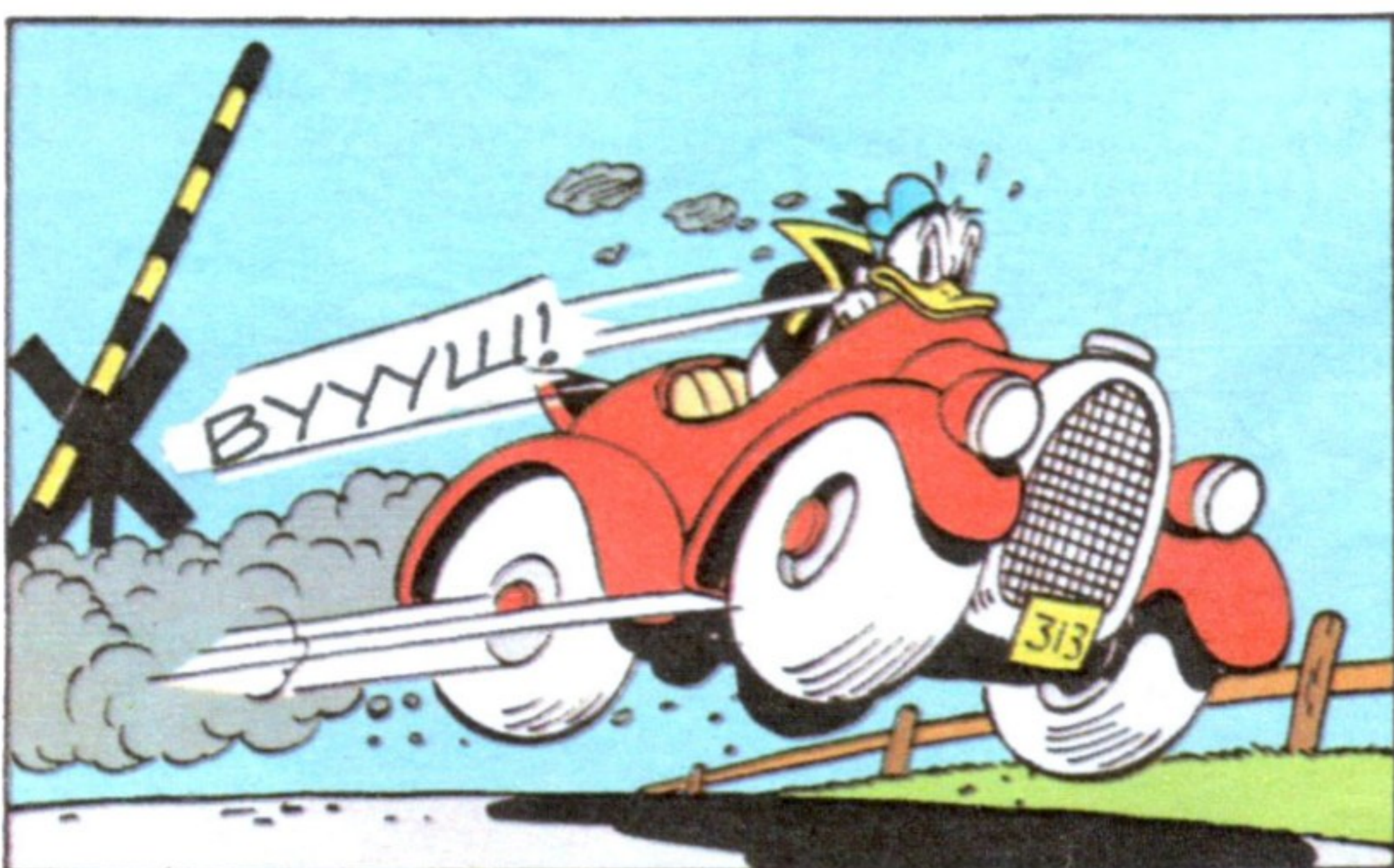
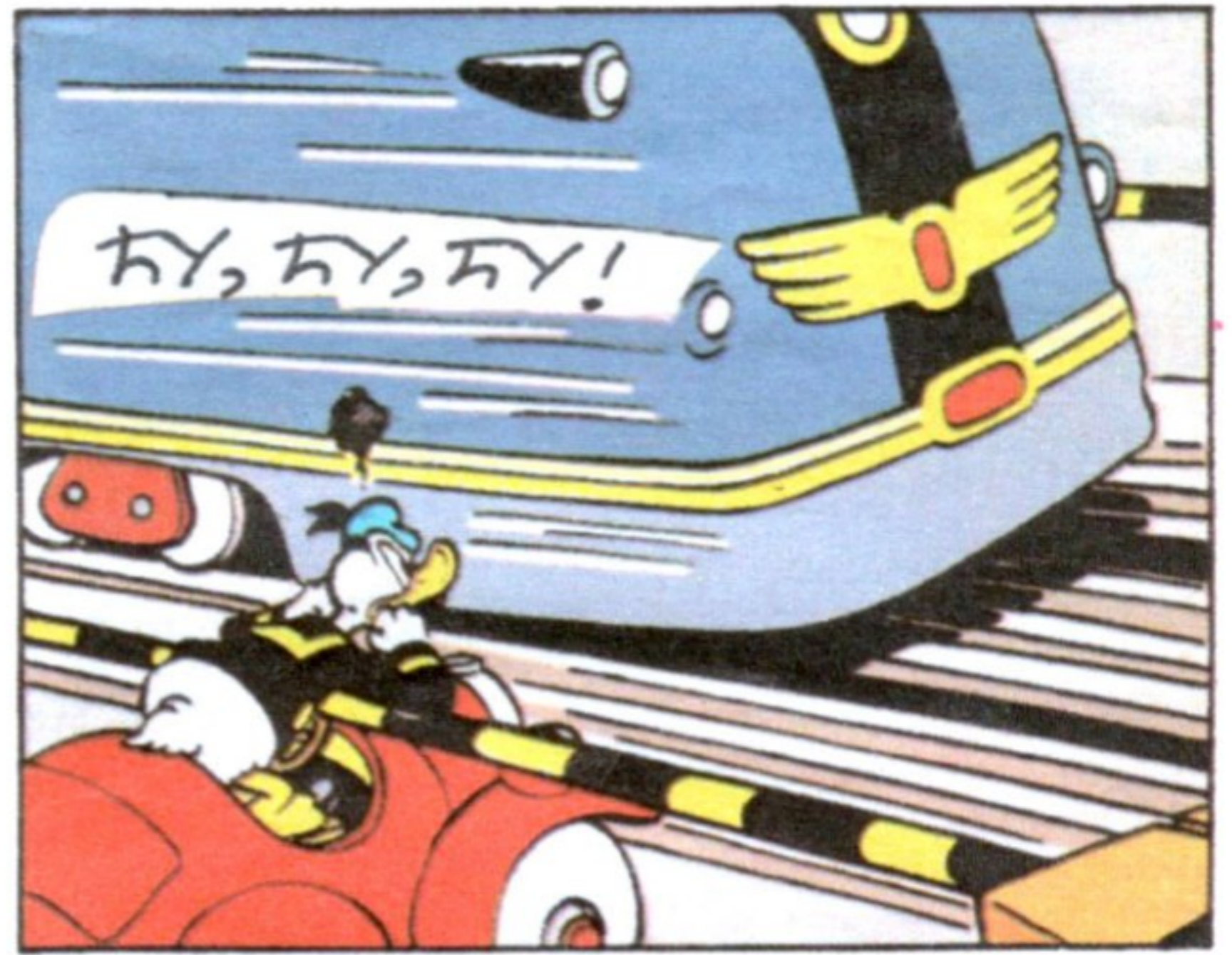
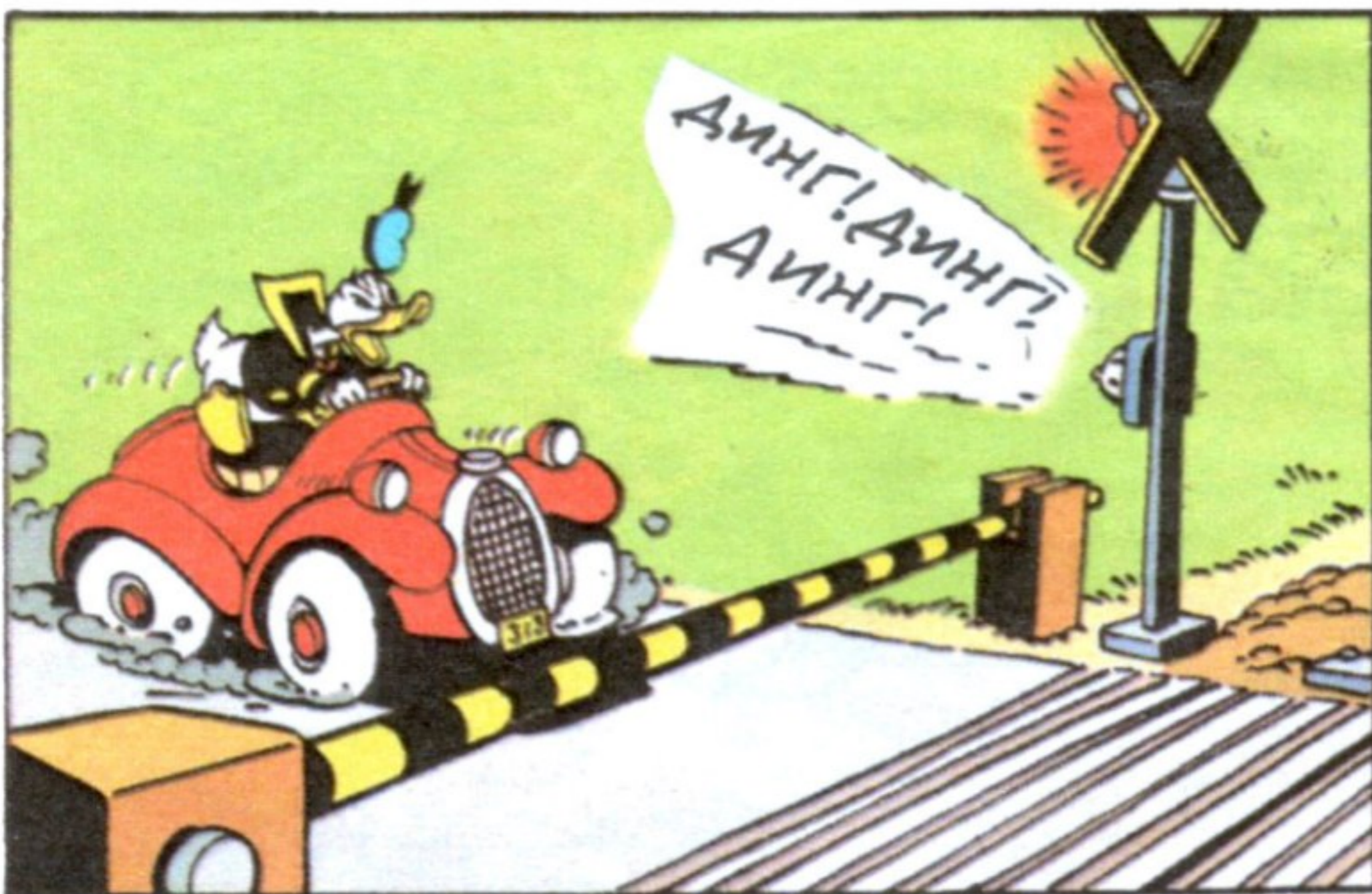
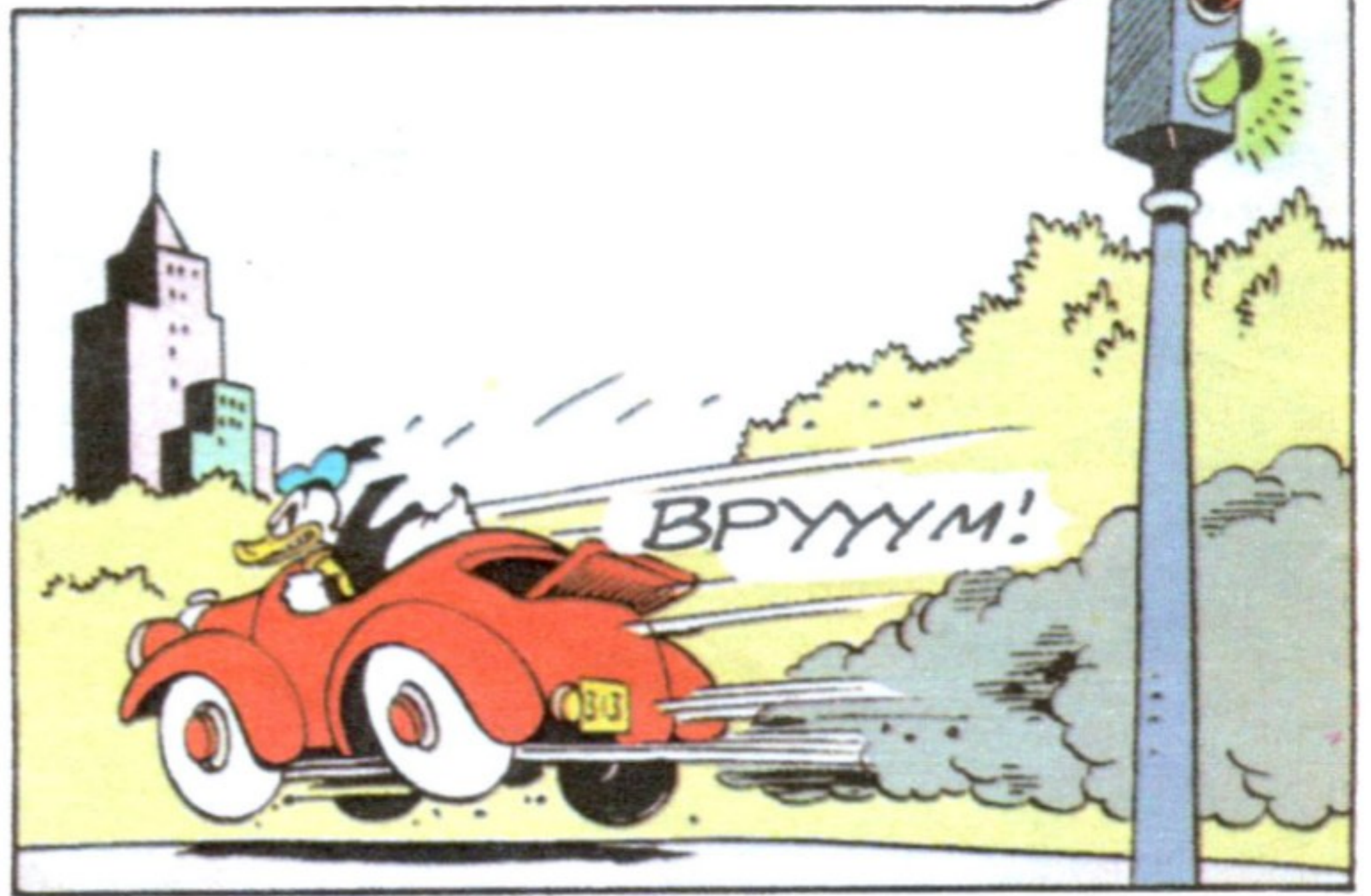
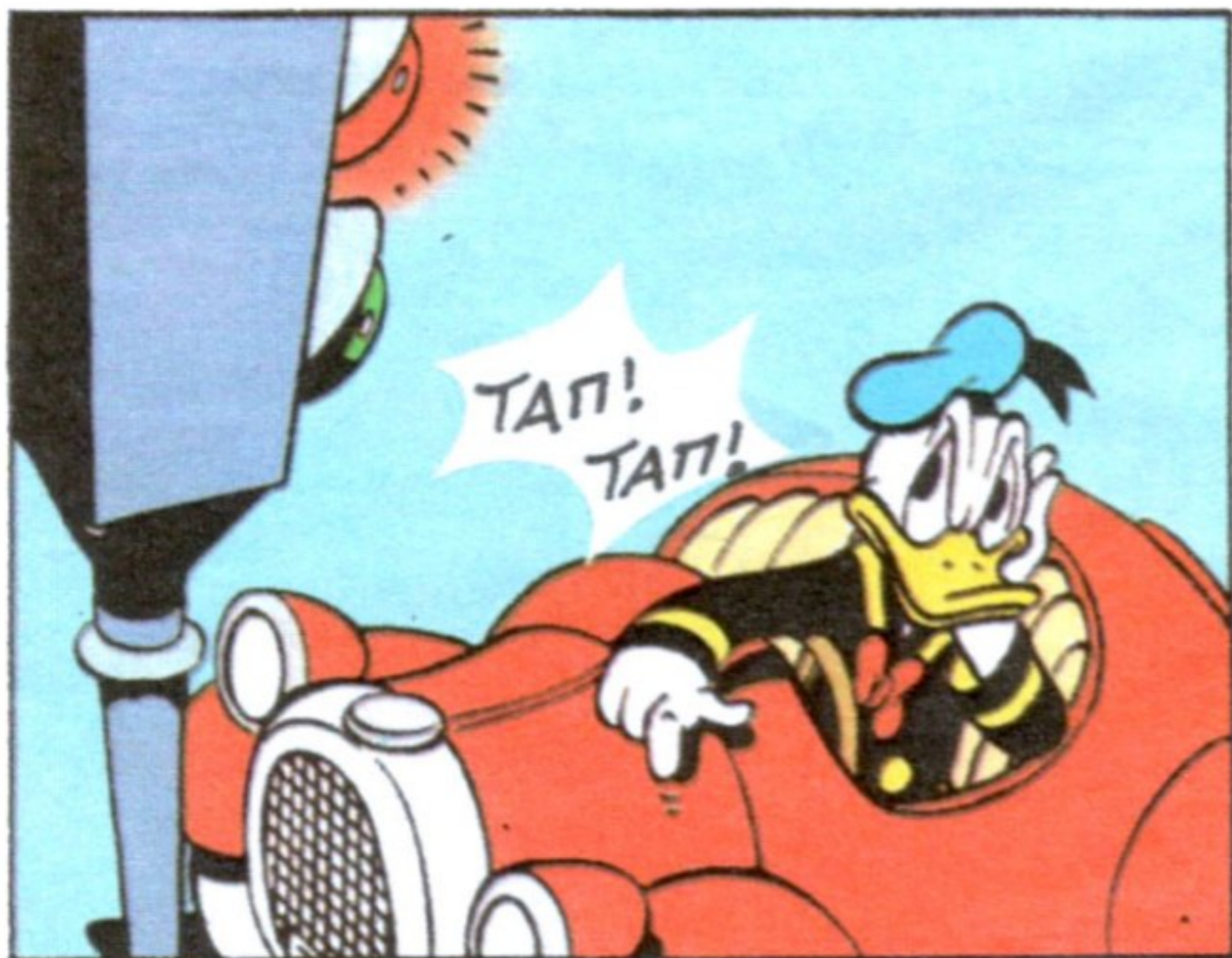
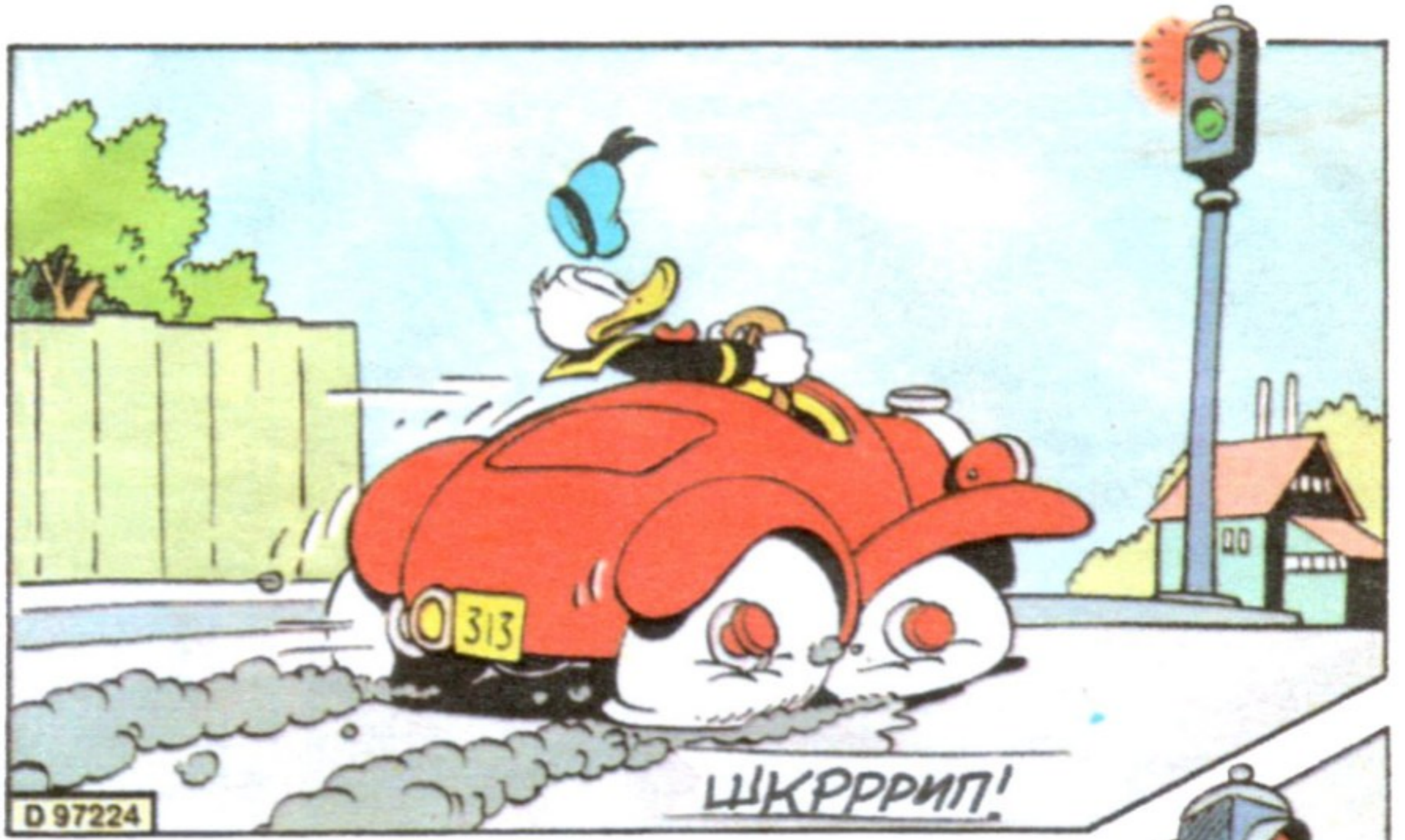

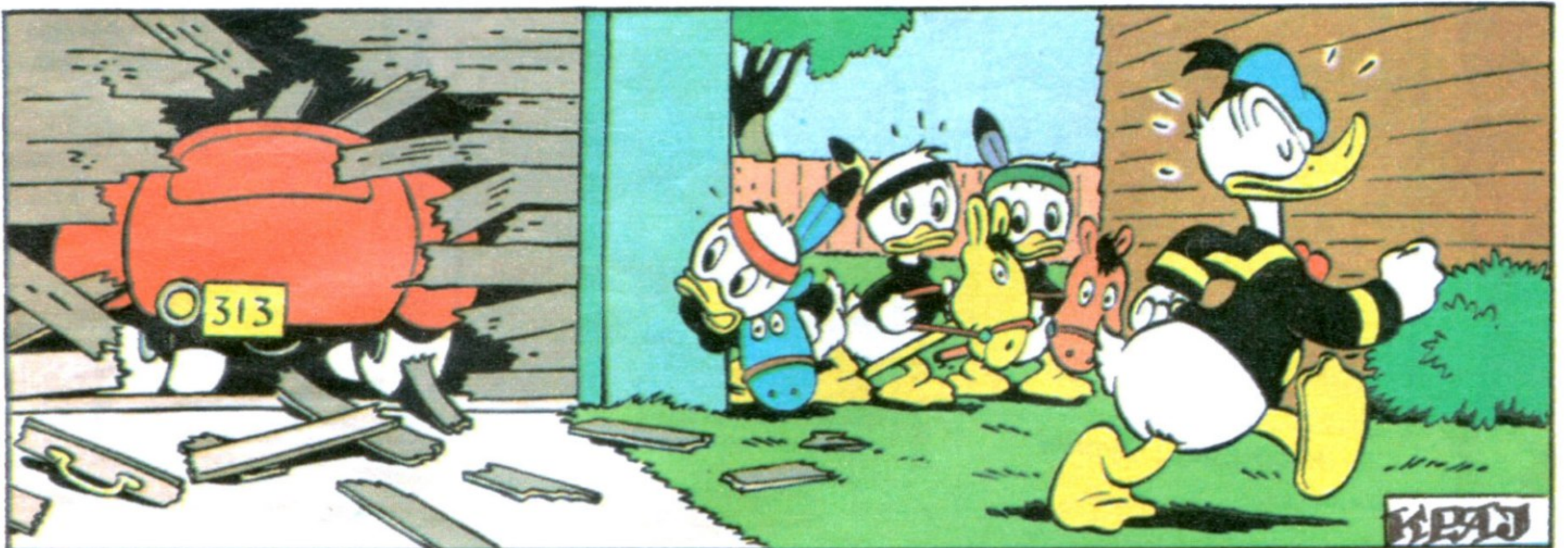
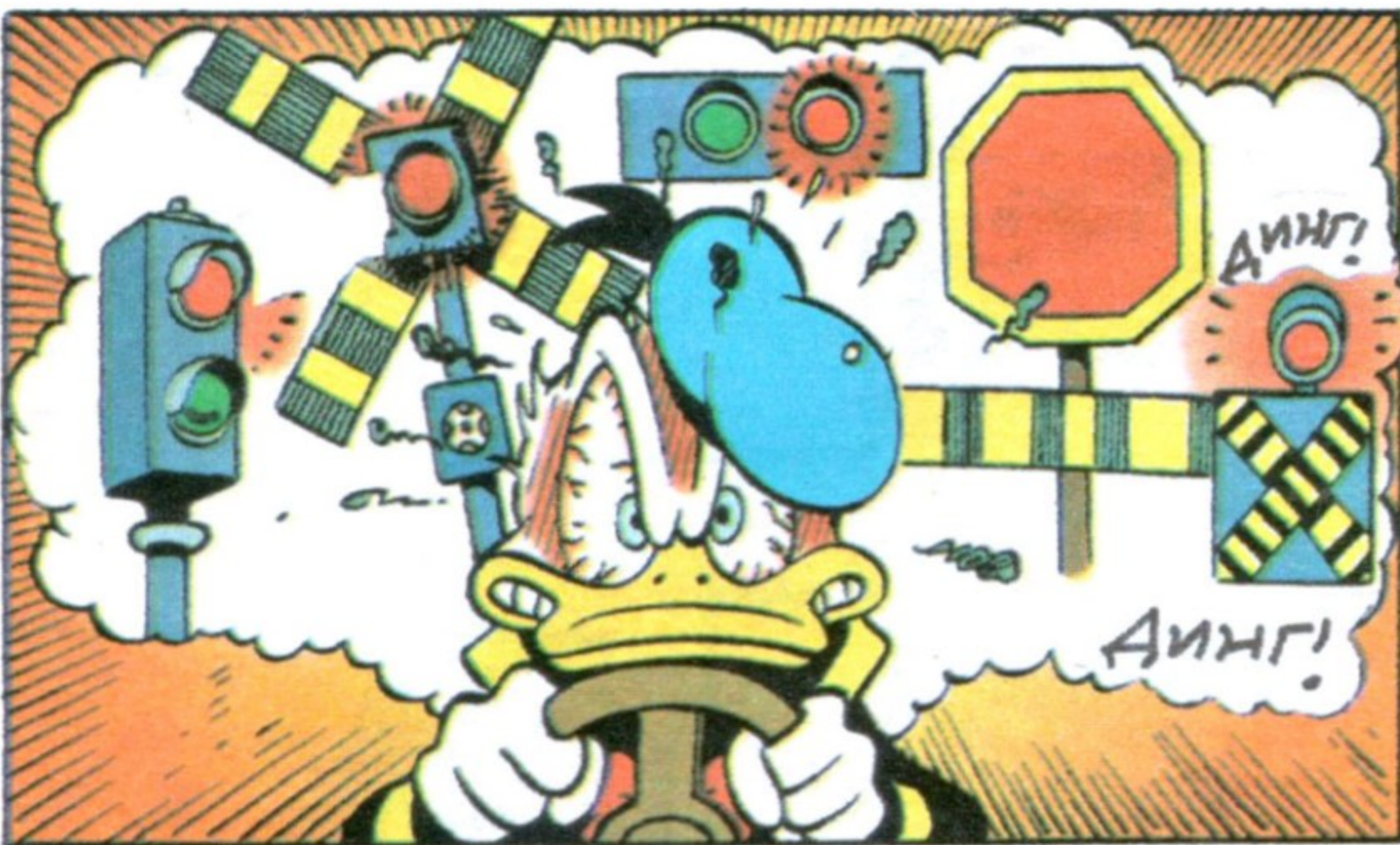
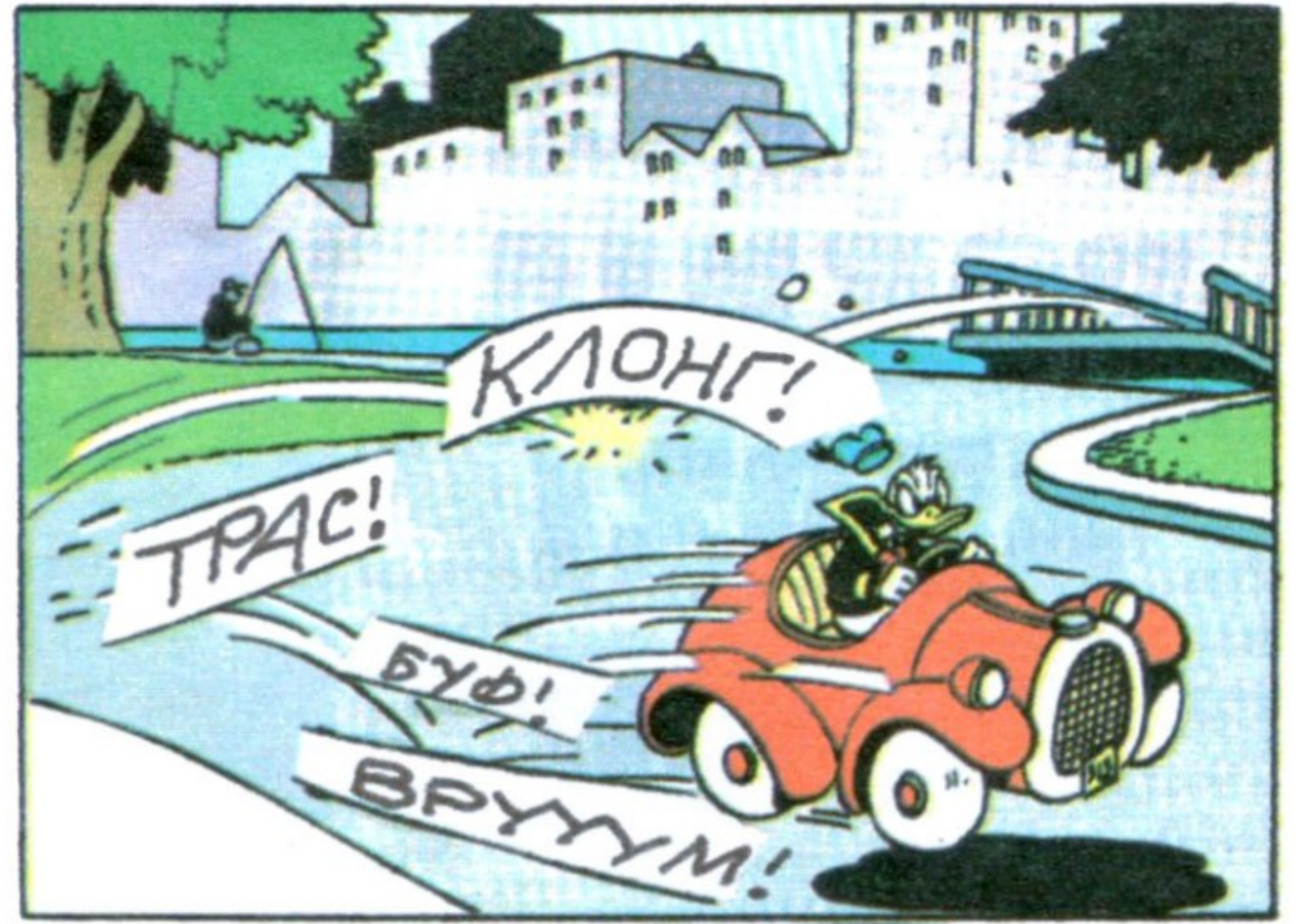
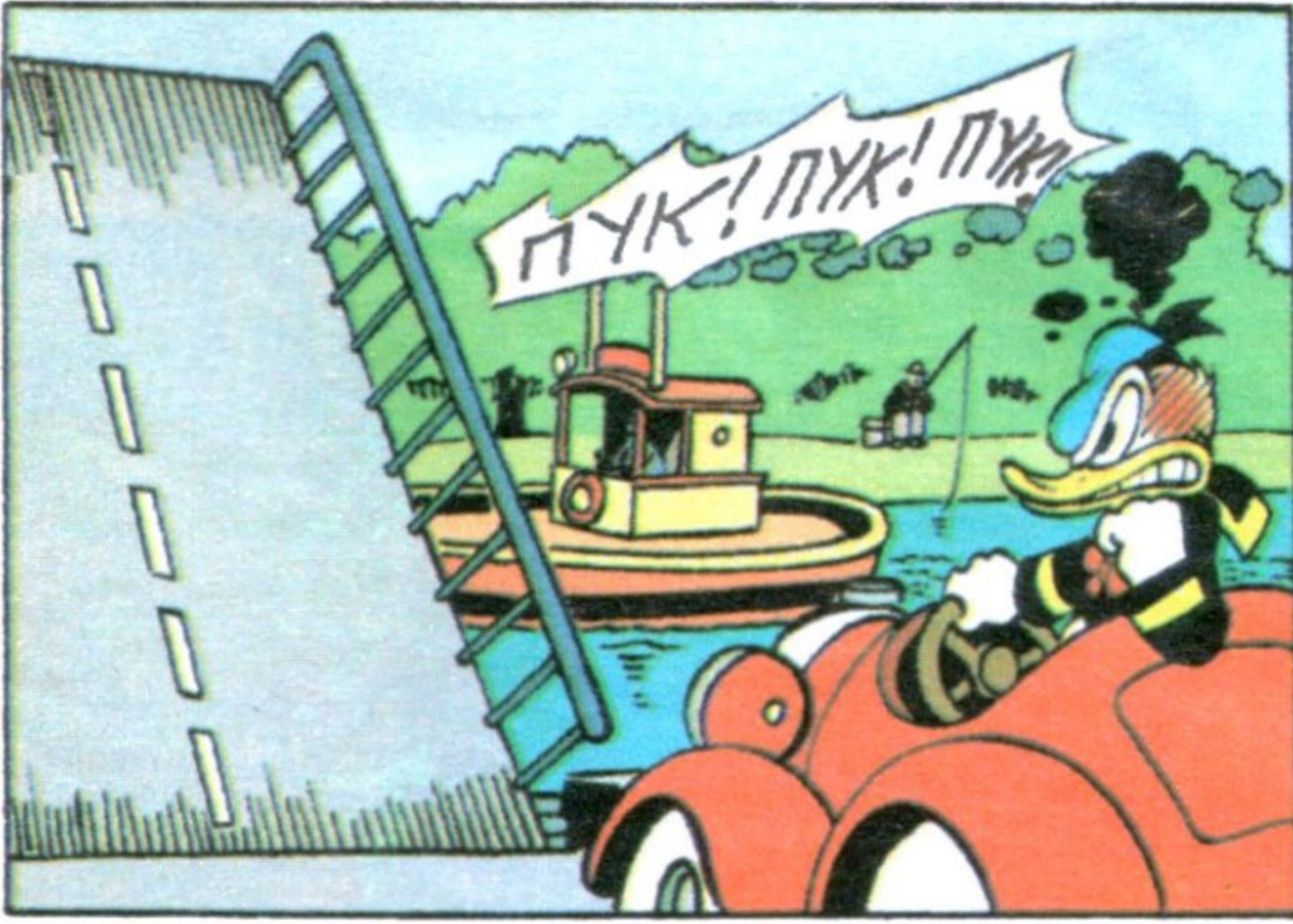



Јесења изложба слика



Борје Хаџић, Београд



Љубица Митровић, Бор



Јелена Ђурић, Београд



Мирјана Божин, Оџаци



Петар Дукић, Ариље



Јована Газивода, Котор



Ивана Стојковић, Београд

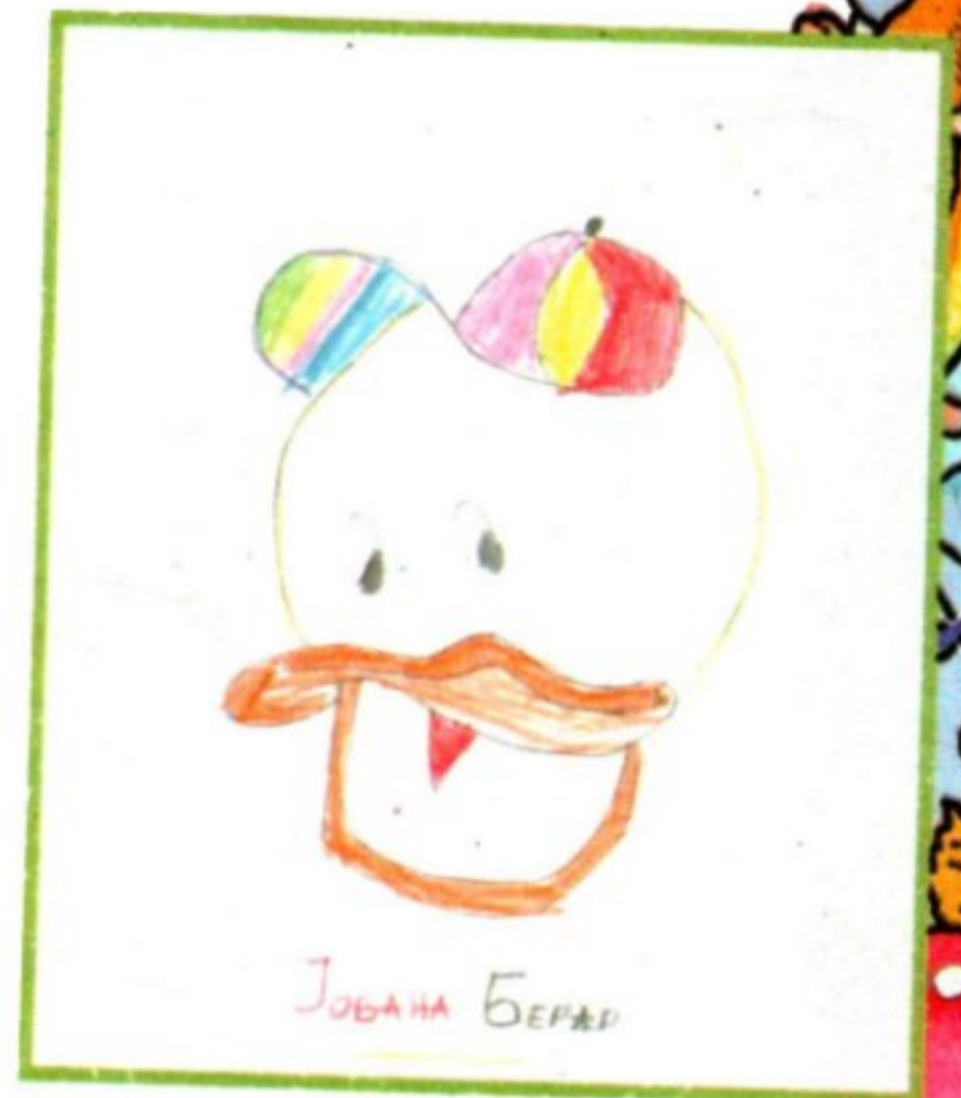

Јована Берар, Кумане



Игор Ереш, Турнија



Тања Јанковић, Бањалука, Република Српска



Војислав Шкулетић, Војвода Степа

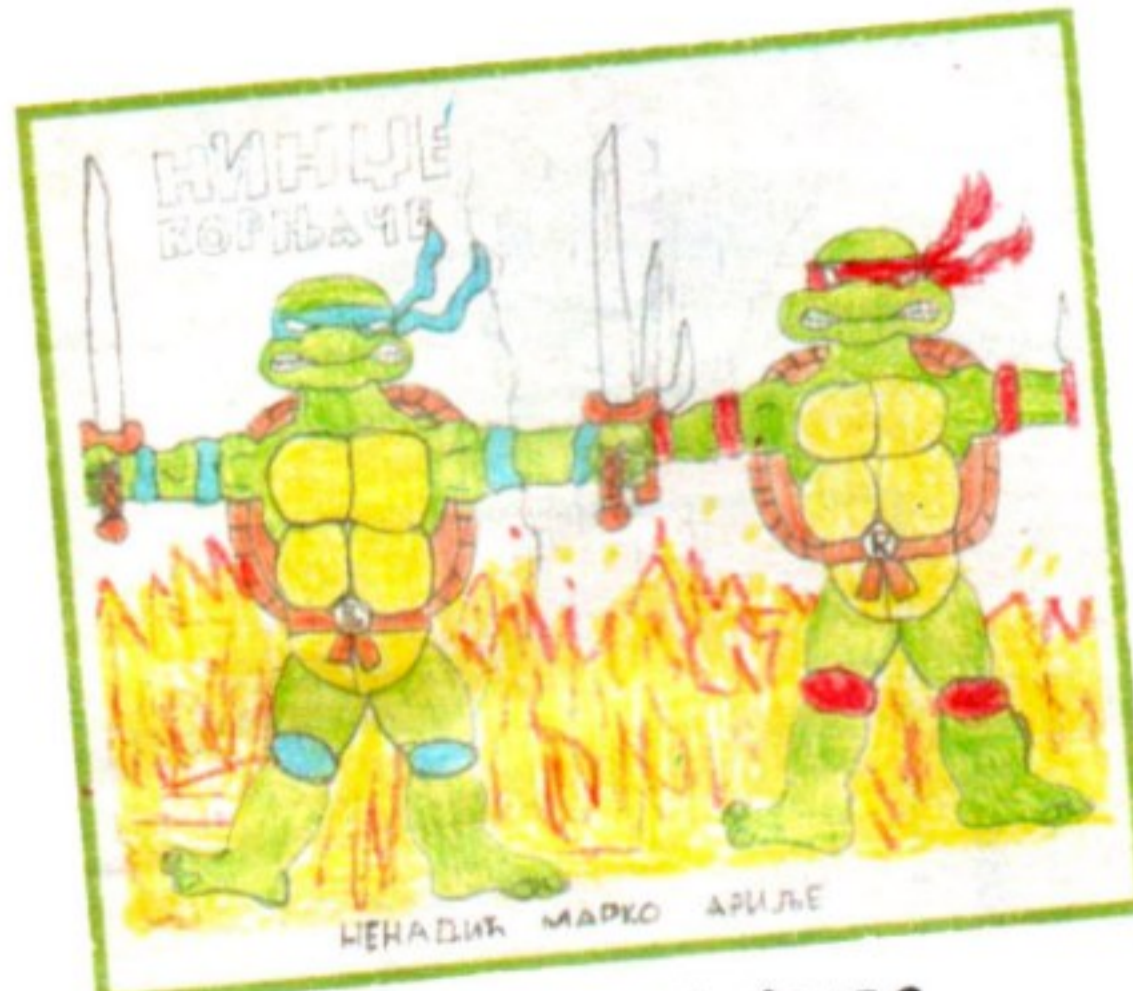

Марко Менадић, Ариље



Дејан Николић, Неготин





Урош Тимотијевић, Вршац

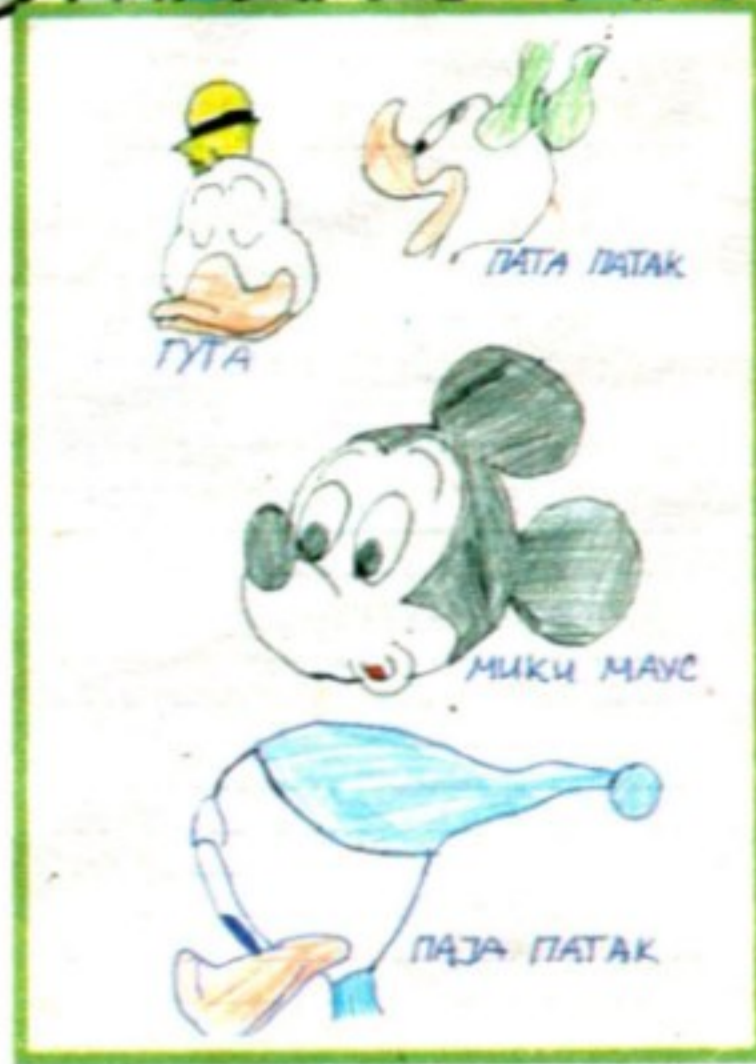

Александра Петковић,
Нови Београд

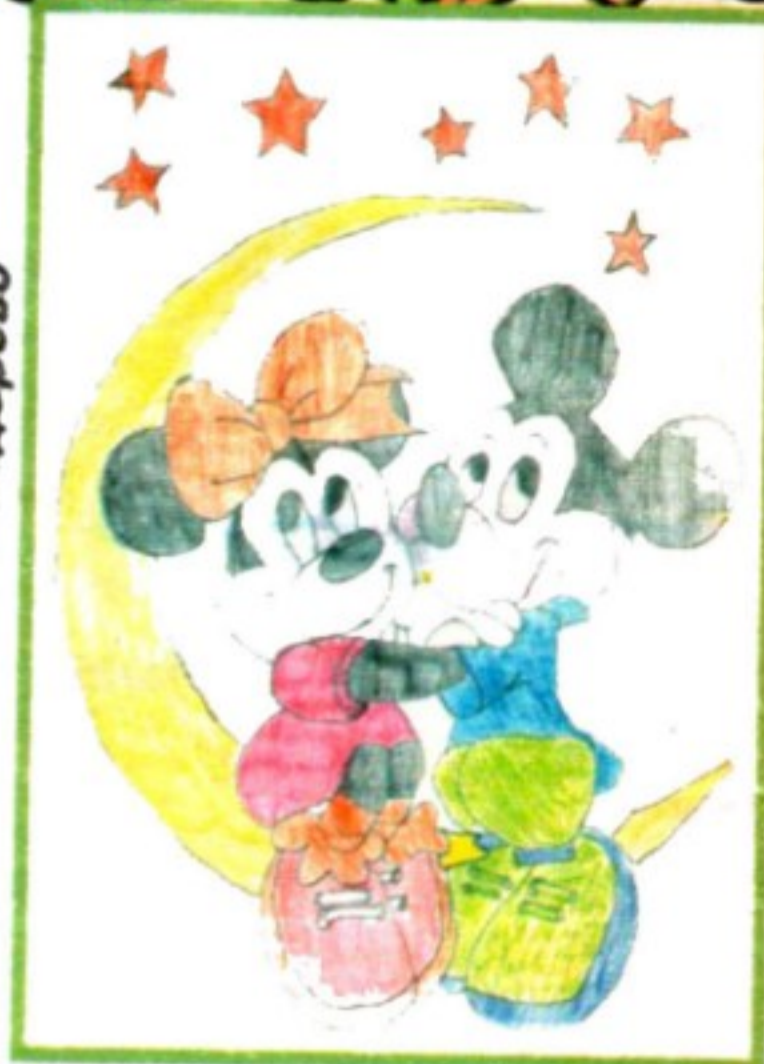

Ана Мелет, Смедерско

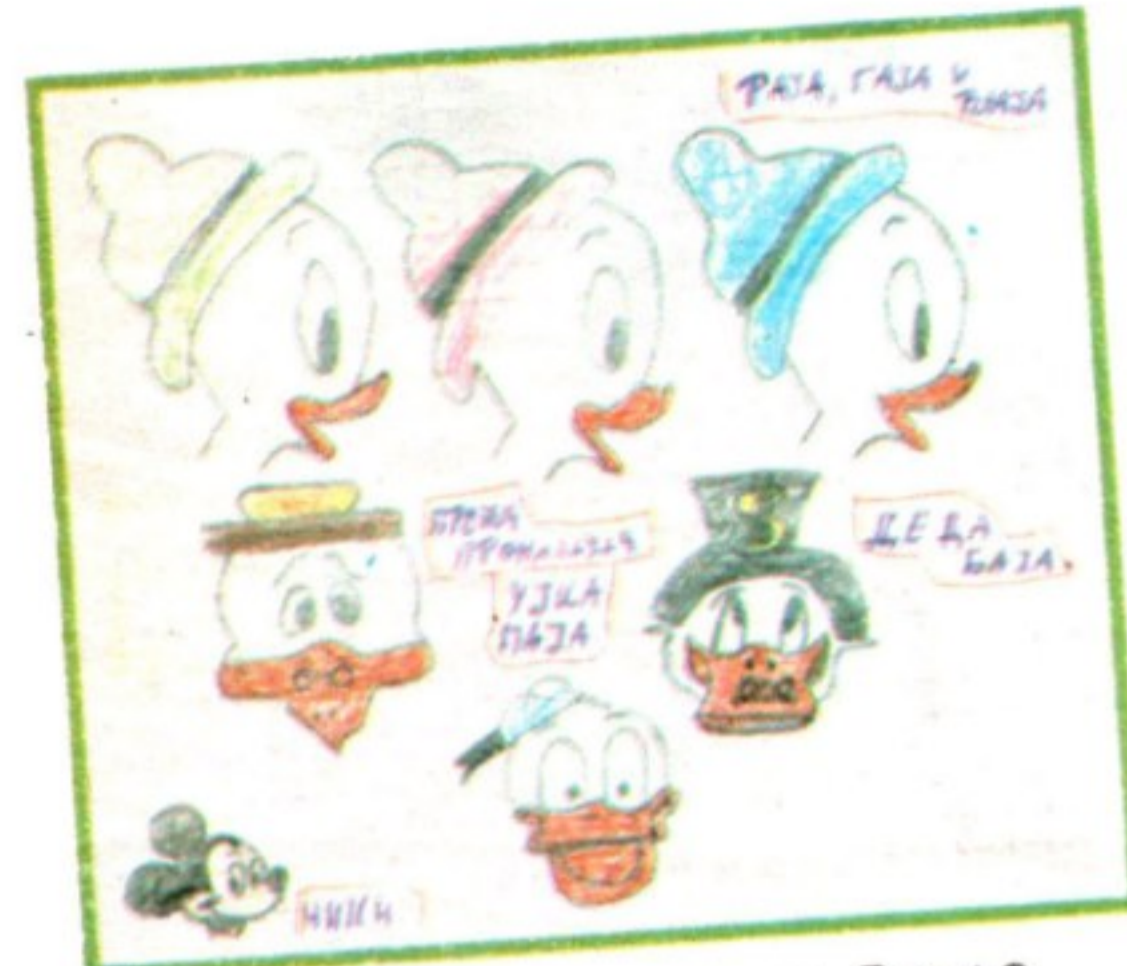

Марко Апостоловић, Врање

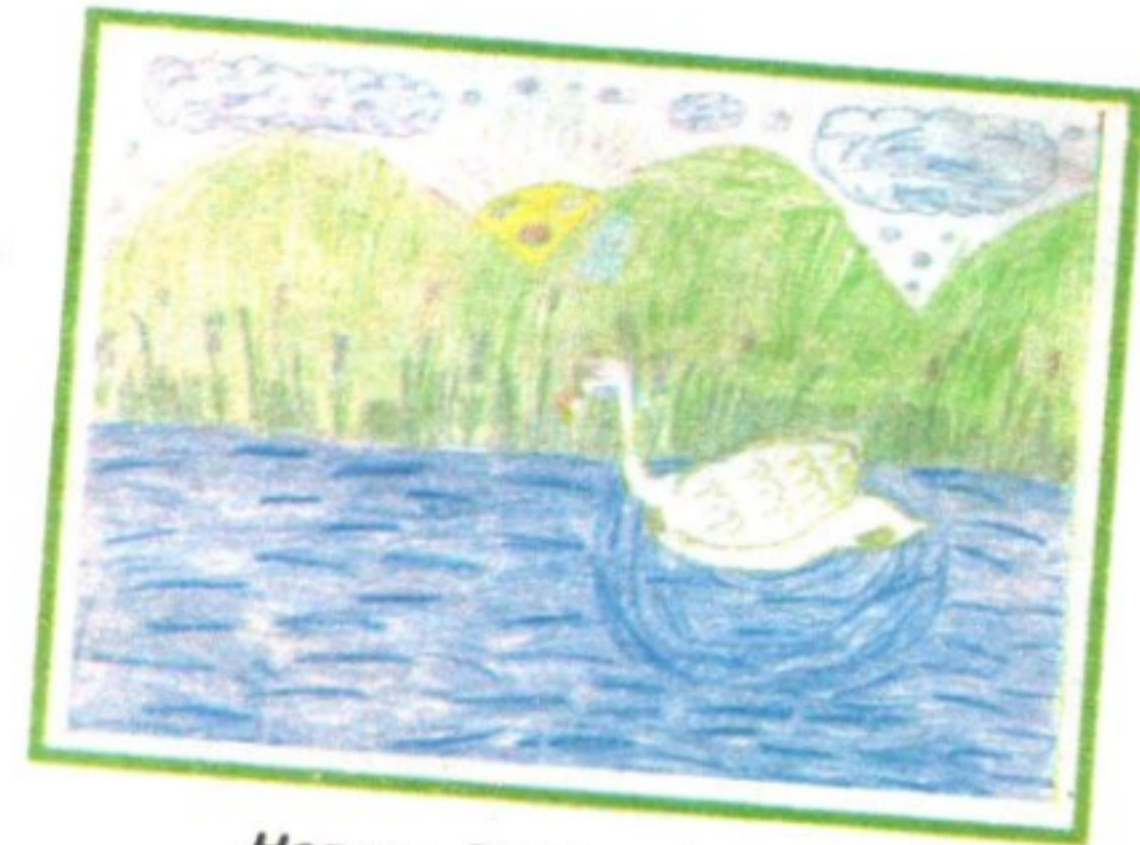

Невена Радоњић, Ариље



Милица Ђорђевић, Чачак

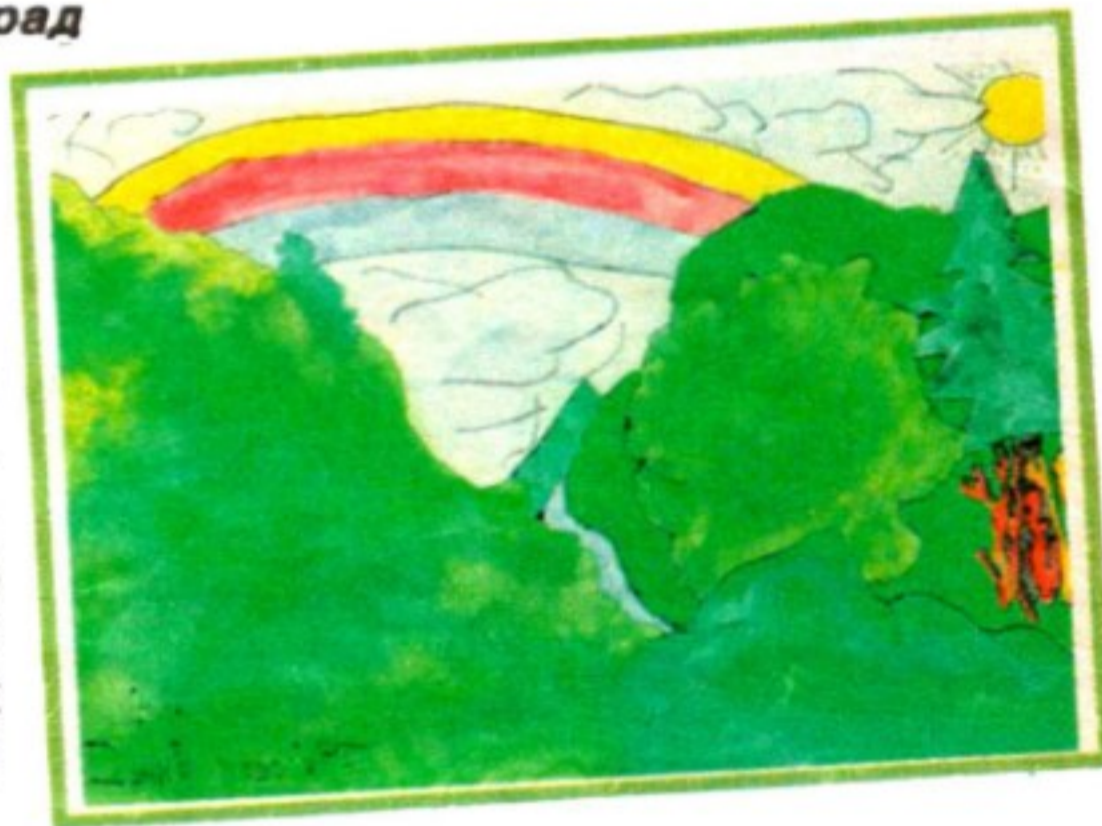

Чедо Дунђић, Ариље



Александар Киселички, Нови Бечеј



Сања Муњић, Ивањица



Мина Семић, Београд



Милена и Милош Зековић, Врбас



Адам Накова, Земун

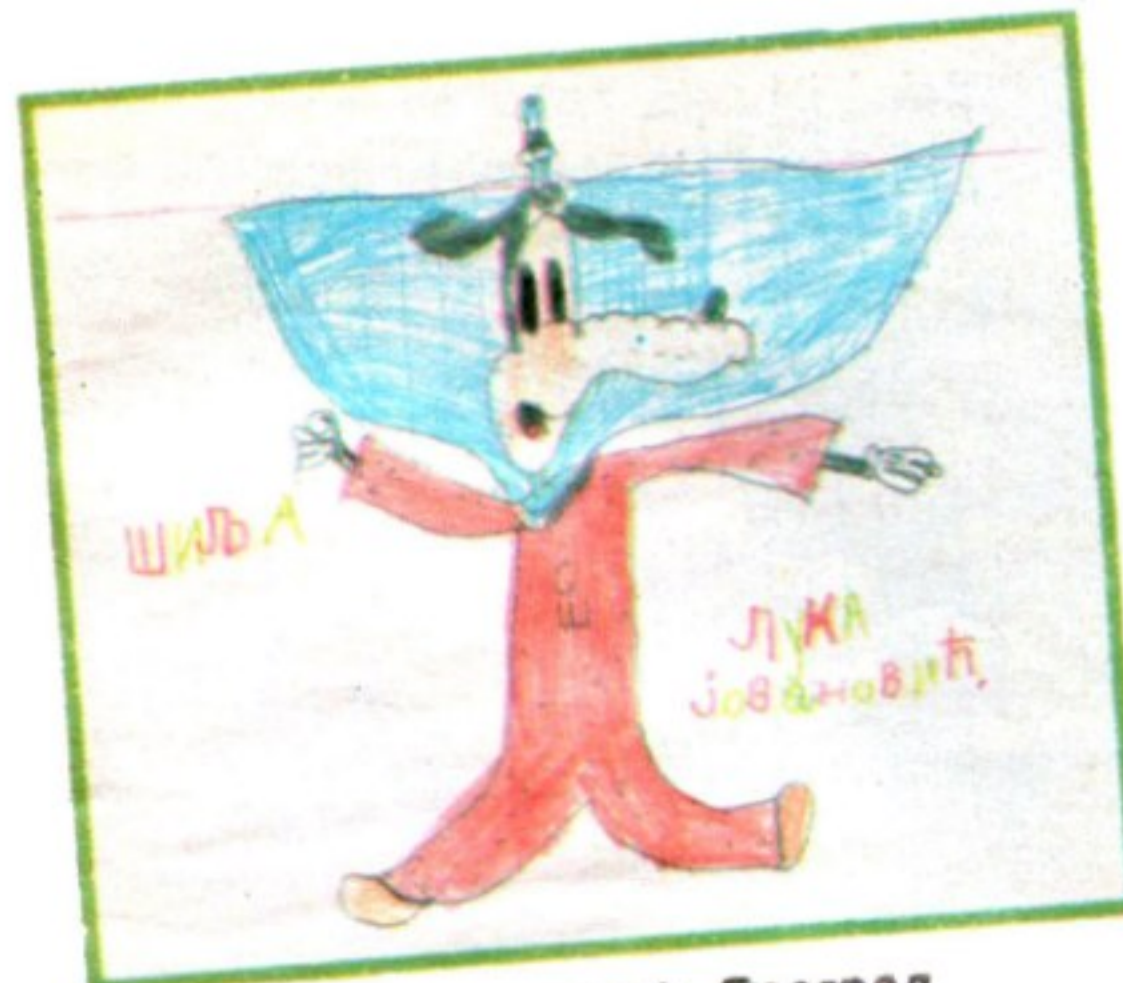

Лука Јовановић, Београд



Милка Стојановић, Јагодина



ПОКЛОН ЗА СЕСТРУ

Мојој сестри ускоро ће бити рођендан, па бих желела да јој сама направим поклон. Предложите ми нешто занимљиво.

Јована Мишић
Београд

Торбице које се носе закачене за каиш прави су модни хит. Мале и лепе, разних боја и облика, пристају уз сваку одећу. Уз то су и корисне – у њих могу да се ставе све неопходне ситнице. Зато ти предлагемо да једну такву торбицу направиш за своју сестру. Нећеш потрошити ни много новца ни времена, а поклон ће бити јединствен и скупocen јер ће бити урађен од срца:

Материјал за израду торбице

- комад вештачког лака, величине 28 x 33 центиметра (избор боје препуштамо теби)
- 3 копче
- лепак, лепљива трака
- две оловке различите боје, лењир, маказе

Крој

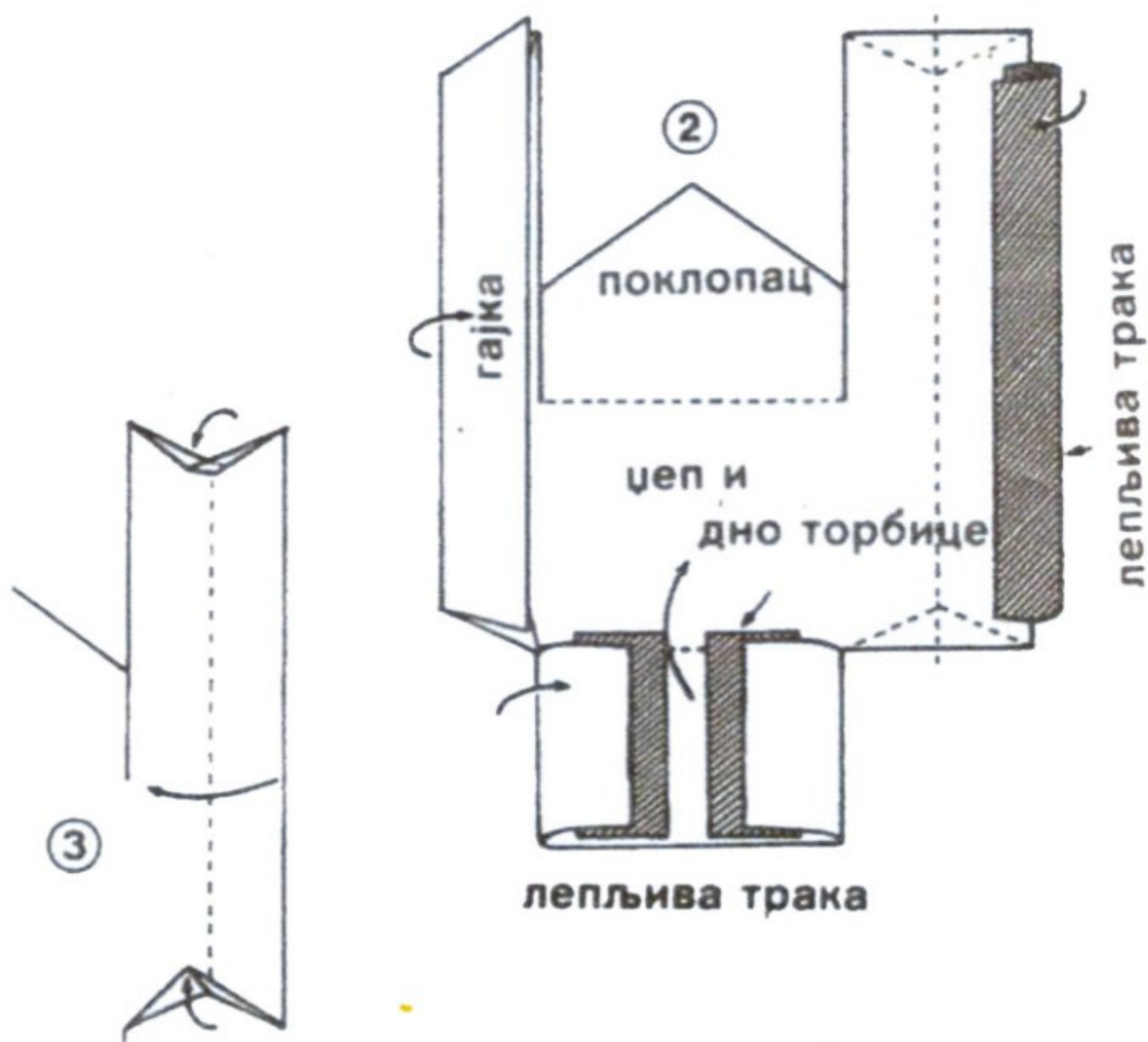
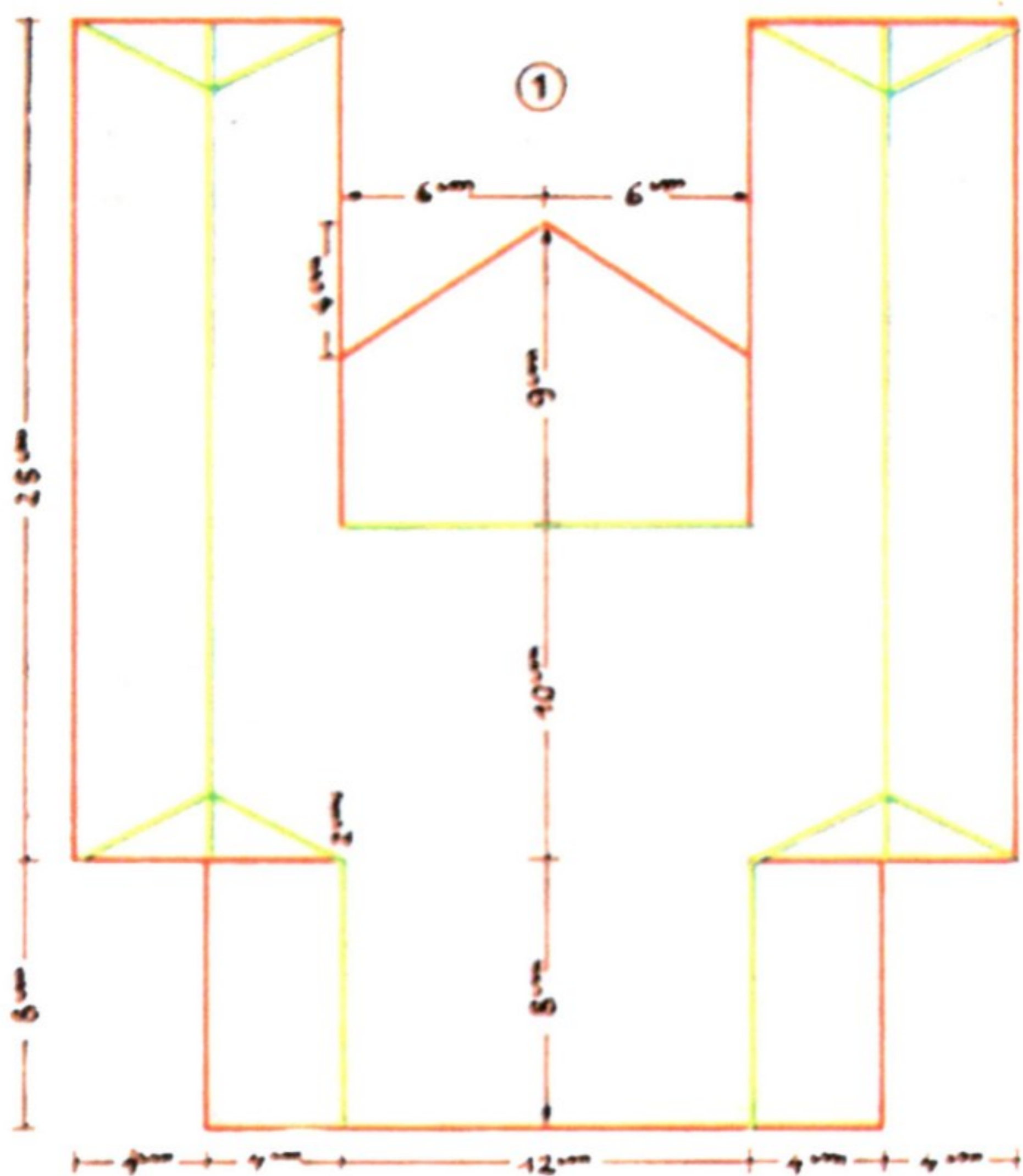

А На наличју скаја нацртај облик торбице као на слици 1. Користи лењир да би линије биле праве. По црвеној линији сеци, по зеленој савијај.

Б Све савијене делове учврсти лепком, а гајке (слика 3) и лепљивом траком да би биле јаче, јер ће оне носити сав терет торбице. На сваку гајку иде по једна копча – доњи део у висини поклопаца, а горњи при крају гајке. Копчом се затвара и торбица. На поклопац иде горњи део копче, на цеп доњи део.



В Овако изгледа готова торбица закачена за каиш.

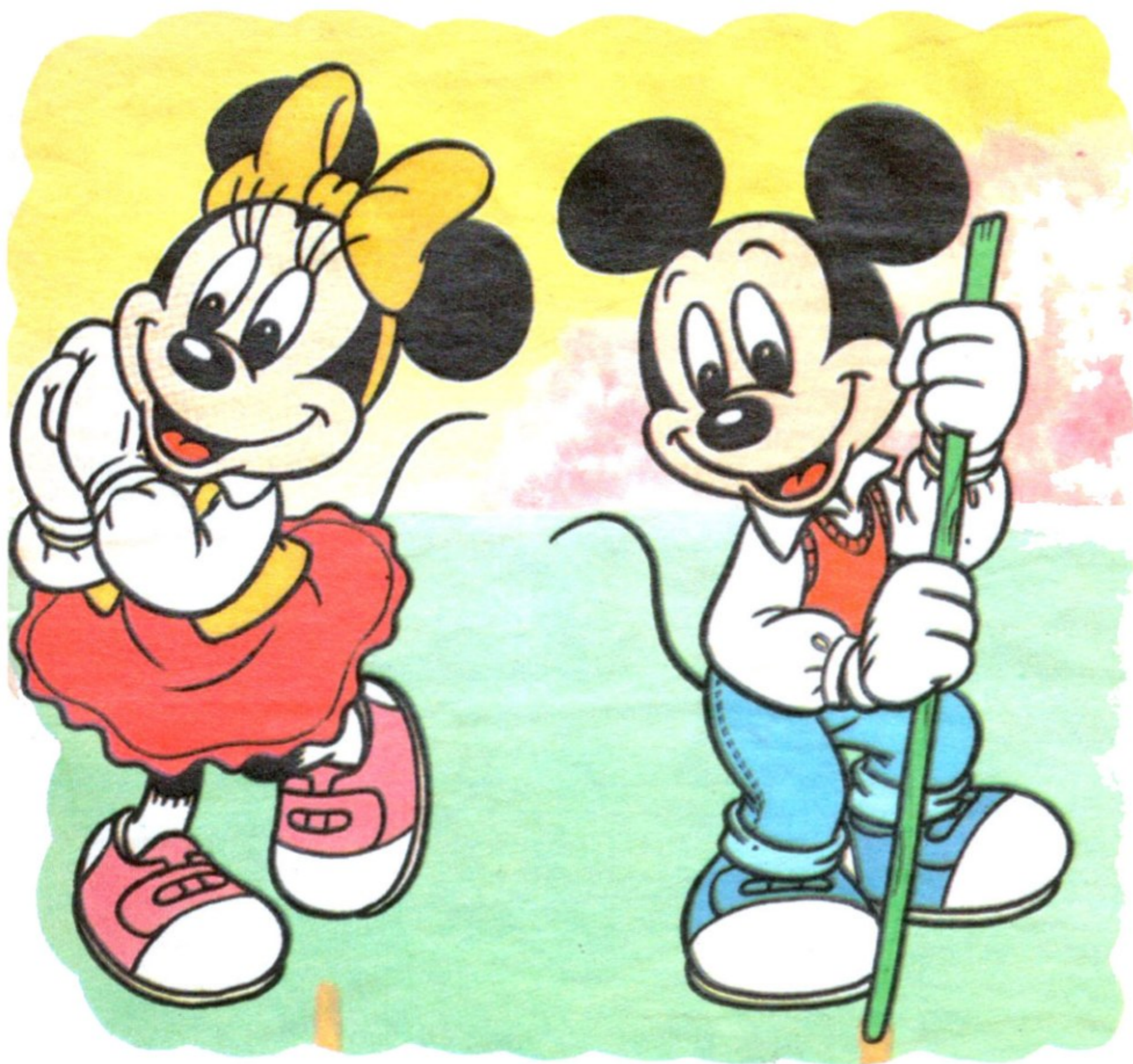

НЕНАД, МИКИ И МИНИ

Рођен сам 19. новембра 1987. године, у знаку Шкорпије, баш као и Мики, најславнији миш на свету. Био бих пресрећан када бисте навели бар неке особине знака коме припадам.

Ненад из Зрењанина

Хороскопски знак Шкорпија припада свим особама рођеним од 23. октобра до 22. новембра. Попут славног Микија, али и његове драгане Мини који су на свет дошли 28. октобра у цртаном филму „Пароброд Вили“, и остале

Шкорпије красе истрајност, поузданост и способност да без многе приче и поверавања лако разумеју друге. Привлачи их непознато и тајанствено, одважни су и правдољубиви.

Шкорпијама одговарају послови адвоката, детектива, психолога, критичара, писца, хемичара, хирурга, механичара.

У љубави срећу налазе уз Бикове, Ракове, Рибе и свој знак, баш као Мини и Мики. Не слажу се са Водолијама, Близанцима, Стрелцима и Раковима.

ПИШИ, ПИШИ МИ...

Рођена сам 2. октобра 1988. године, у хороскопу сам Вага. Желим да се дописујем с децом из целе земље.

Јадранка Белаш
Занатлијска 24А
22320 Инђија

Имам десет година. Сакупљам салвете и поштанске марке. Желим да се дописујем с децом из целе земље.

Дуња Буровић
Јурија Гагарина 75/40
11000 Нови Београд

Имам десет година и желим да се дописујем с децом из целе земље.

Јулиана Катић
Ружин гај 23
21000 Нови Сад

Имам дванаест година и волио бих да се дописујем с дјецом из цијеле земље.

Небојша Чубрило
Др Јована Бјелића 28
85340 Херцег Нови

Имам једанаест година. Желим да се дописујем с девојчицама и дечацама мојих година.

Игор Радуновић
Стевана Синђелића 3
18430 Куршумлија

Имам девет година. Желим да се дописујем с децом из целе земље.

Марија Илић
35247 Село Плана

МИКИЈЕВ ЗАБАВНИК посебно издање „Политикиног Забавника“. Редакција: Горан Војиновић, Слободанка Делибашић, Биљана Орловић и Митра Тиљев. Телефони: централа 3225-761 и 3223-301, локали 542 и 154, редакција 3220-622. Маркетинг агенција: Македонска 31/1, телефон 3220-645. На основу мишљења Републичког секретаријата за културу СР Србије 413-524/74-02 од 15. 10. 1974. године не плаћа се порез на промет. ПРЕТПЛАТА ЗА НАШУ ЗЕМЉУ: 1 месец 156,00 дин., 3 месеца 468,00 дин., 6 месеци 936,00 дин. ПРЕТПЛАТА СЕ ВРШИ НА ЖИРО-РАЧУН БРОЈ: 40801-603-2-47280 УЗ ОБАВЕЗНУ НАЗНАКУ „ПОЛИТИКА“ АД, ПРЕТПЛАТА НА ЛИСТ: „МИКИЈЕВ ЗАБАВНИК“. ПРЕТПЛАТА ЗА ИНОСТРАНСТВО – ПОЛУГОДИШЊА – ВОЗОМ – DEM 136 или противвредност осталих валута. ПОЛУГОДИШЊА – АВИОНОМ – I ГРУПА – ЕВРОПА – 179 DEM, II ГРУПА – АЗИЈА-АФРИКА – 186 DEM, III ГРУПА – АМЕРИКА-АУСТРАЛИЈА – 192 DEM ● ПРЕТПЛАТА СЕ ВРШИ ПРЕКО: COMMERZBANK AG, FRANKFURT/M, FR GERMANY, SWIFT: COBADEFF, на рачун број: /400 8871196 00 DEM/ WEXIM BANK, MOSCOW, RUSSIAN FEDERATION, SWIFT: WJSCRUMM, у корист: /3011228-025/07021747. Код уплате обавезно навести „СВРХА ПЛАЋАЊА“ – Претплата на лист. Копију уплате обавезно послати на fax ++ 381 11 3228 776 или на адресу: „ПОЛИТИКА“ АД, 11000 БЕОГРАД, 29 новембра 24/1, Yugoslavia Уплате за оглас на горе наведени рачун, а копију уплате на fax ++ 381 11 3226 353 или ++ 381 11 3249 293

Оснивач и издавач Политика АД, 11000 Београд, Македонска 29
Штампа Штампарија Политике АД

Интернет адреса <http://www.politika.co.yu>
Е. Пошта: mikijev.zabavnik@politika.co.yu
© The Walt Disney Company

МИКИЈЕВ ЗАБАВНИК



ГАВРА ГЕНИЈЕ СЛИКА

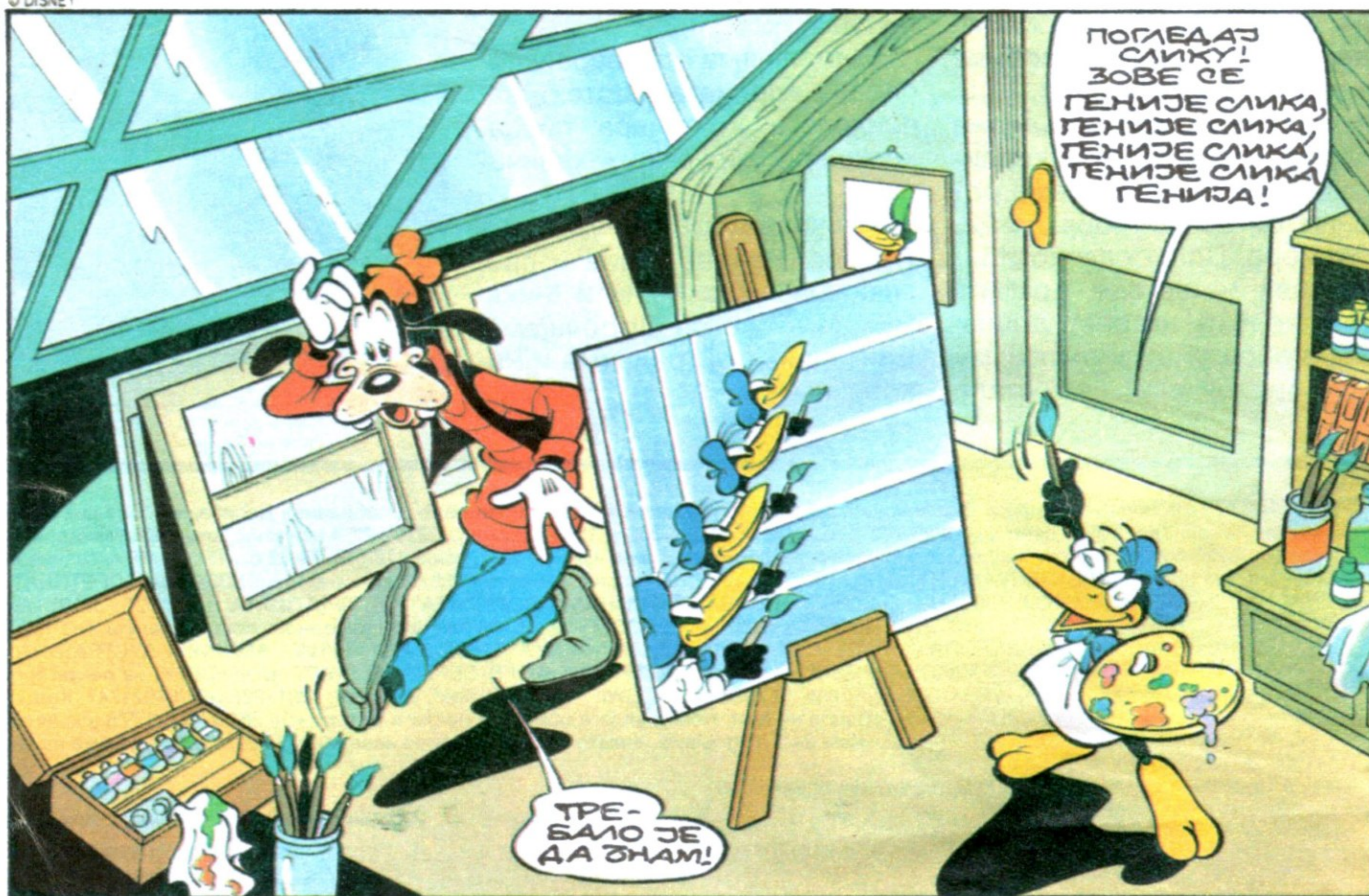
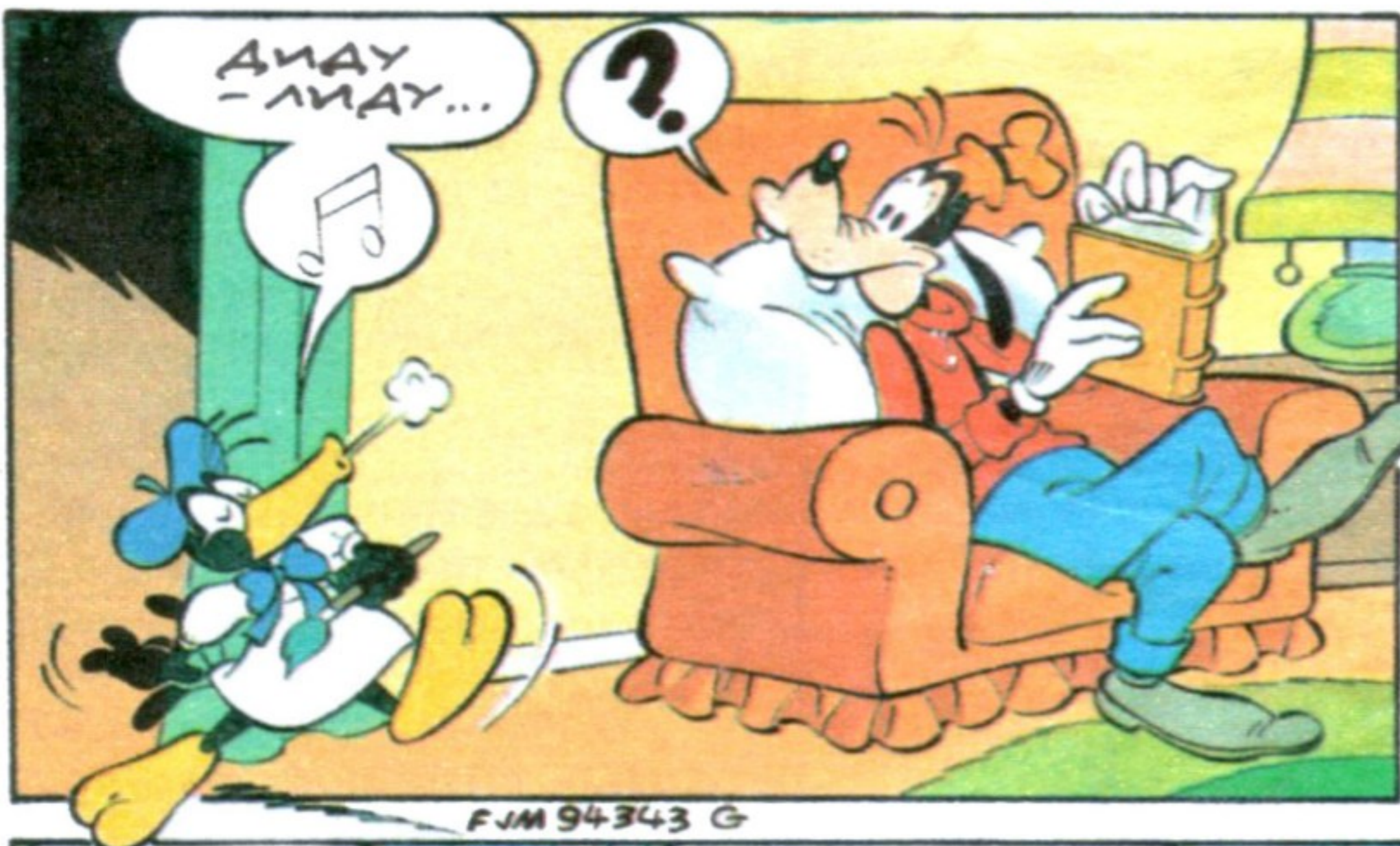

КРАЈ

ПОСТЕР
МИКИЈЕВ
ЗАБАВНИК
© The Walt Disney Company





Микијева ЗАГОНЕТКА



ОБИШИ СМО СВЕ ЖИВОТИЊЕ У ЗООЛОШКОМ ВРТУ!

МОГЛИ БИСМО ДА СЕ ЈАВИМО ДИРЕКТОРУ КУРЈАКОВИЋУ!



КАКО СМ, ПРИЈАТЕЉУ?

ЛОШЕ, МИКИ! НЕКО ЈЕ ПРЕ ДЕСЕТ МИНУТА УКРАД БЕЛОГ ТИГРА! ДАЈУ СВЕ ДА ГА НАЂЕМ!

ТО ЈЕ ПОСАО ЗА НАС! РАЗГОВАРАЈЕМО СА ЧУВАРЕМ! МОЖДА ЈЕ ВИДЕО ЛОПОВА!



ВИДЕО САМ ЈЕДНОГ ГОСПОДИНА КОЈИ СЕ ДУГО ЗАДРЖАО ИСПРЕД КАВЕЗА СА ТИГРОМ! ЕНО, ОНАЈ!



ОПРОСТИТЕ, ГОСПОДИНЕ, ГДЕ СТЕ БИЛИ ПРЕ ДЕСЕТ МИНУТА?

БИО САМ ИСПРЕД КАВЕЗА СА МАЈМУНИМА! ЕВО, НАПРАВИО САМ ПОЛАРНИА ФОТОГРАФИЈУ!



ЗРАЧМЕД



ХМ... ОВАЈ ПОСЕТИЛАЦ ИМА ЧВРСТ АЛИБИ!

ВАРАШ СЕ, ШИЉО! НЕ МАГА!

МИКИ ДЕ ПРИМЕТНО ДА НА ФОТОГРАФИЈИ СЕЈКА ПОСЕТИОРА ПАДА НА ДРУГУ СТРАНУ У ОДНОСУ НА РЕЂОВИ И ШИЉИЊУ, ШТО ДЕ ДОНАВ ДА ДЕ НАПРАВИТИ ПРЕ ПОДНЕ, А НЕ ДЕСЕТАК МИНУТА РАНИЈЕ.